

Automação

Catálogo Geral

Contatores e Relés de Sobrecarga

The image displays a variety of electrical components used in automation, specifically contactors and thermal relays. It includes schematic diagrams at the top, photographs of physical units in different colors (blue, green, white) and configurations, and a grid of colored squares on the right side. The bottom section features motor symbols and the WEG logo.

Índice Geral



Minicontatores - Linha CW/CWC0

1



Contatores - Linha CWB

2



Contatores - Linha CWM

3



Relés de Sobrecarga Térmico - Linha RW

4



Relés de Sobrecarga Eletrônico - Linha RW_E

5



Contatores para Manobra de Capacitores - Linha CWMC

6



Contatores para Aplicações de Segurança - Linha CWMS

7

Panorama Geral

Linha CW07

Contatores



Modelos	CW07	
Potência nominal de emprego em AC-3 ¹⁾		
220/230 V CA	(kW / cv)	1,5 / 2
380 V CA	(kW / cv)	3 / 4
400/415 V CA	(kW / cv)	3 / 4
440 V CA	(kW / cv)	-
500 V CA	(kW / cv)	-
660/690 V CA	(kW / cv)	-
Correntes nominais de emprego (U _e ≤ 440 V)		
I _e AC-3	(A)	7 ²⁾
I _e AC-1	(A)	16 ³⁾
I _e AC-4	(A)	-
Relés de sobrecarga térmico (A)	(AZ) RW17-1D	0,28...0,4 0,4...0,63 0,56...0,8 0,8...1,2 1,2...1,8 1,8...2,8 2,8...4 4...6,3 5,6...8
		-
Relés de sobrecarga eletrônico (A)		-
Bloco de contatos auxiliares		-
Intertravamento mecânico	<p>CWI07</p>	
	<p>Bloco RC: RC01 D53 24...48 V 50/60 Hz RC06 D62 110...220 V 50/60 Hz RC10 D33 380...40 V 50/60 Hz</p>	

Linha CWC0

CWC07	CWC09	CWC012	CWC016	CWC025
1,5 / 2	2,2 / 3	3 / 4	3,7 / 5	5,5 / 7,5
3 / 4	3,7 / 5	5,5 / 7,5	7,5 / 10	11 / 15
3 / 4	3,7 / 5	5,5 / 7,5	7,5 / 10	11 / 15
3,7 / 5	4,5 / 6	5,5 / 7,5	7,5 / 10	11 / 15
3,7 / 5	4,5 / 6	5,5 / 7,5	7,5 / 10	11 / 15
3 / 4	3,7 / 5	5,5 / 7,5	7,5 / 10	11 / 15
7	9	12	16	22
18	20	22	22	32
2,8	3,5	4,5	5	9
(AZ) RW17-1D	0,28...0,4 0,4...0,63 0,56...0,8 0,8...1,2 1,2...1,8 1,8...2,8	2,8...4 4...6,3 5,6...8 7...10 8...12,5 10...15 11...17		(AZ) RW17-2D 7...10 8...12,5 10...15 11...17 15...23 22...32
<p>Frontal</p> <p>BFC0-20 (2NA) BFC0-22 (2NA + 2NF) BFC0-11 (1NA + 1NF) BFC0-04 (4NF) BFC0-02 (2NF) BFC0-31 (3NA + 1NF) BFC0-40 (4NA) BFC0-13 (1NA + 3NF)</p>		<p>Frontal</p> <p>BFC025-11 (1NA + 1NF) BFC025-20 (2NA) BFC025-02 (2NF) BFC025-22Z (2NA + 2NF)</p>		
<p>BICO</p>				
<p>Bloco RC: RCC0-1 D59 12...24 V 50/60 Hz RCC0-2 D53 24...48 V 50/60 Hz RCC0-3 D55 50...127 V 50/60 Hz RCC0-4 D63 130...250 V 50/60 Hz RCC0-5 D84 275...380 V 50/60 Hz RCC0-6 D73 400...510 V 50/60 Hz RCACO D87 180...230 V 50/60 Hz</p>		<p>Bloco varistor: VRC0-1 E49 12...48 V 50/60 Hz / 12...60 V CC VRC0-2 E34 50...127 V 50/60 Hz / 60...180 V CC VRC0-3 E38 130...275 V 50/60 Hz / 180...300 V CC VRC0-4 E41 277...380 V 50/60 Hz / 300...510 V CC VRC0-5 D73 400...510 V 50/60 Hz</p> <p>Bloco diodo (CWC07...16): DICO-1 C33 12...600 V CC</p> <p>Bloco diodo zener (CWC07...16): DIZCO C26 12...250 V CC</p>		

Notas: 1) Valores orientativos para motores trifásicos IP55, 4 polos (1.800 rpm), regime de serviço contínuo S1, fator de serviço igual a 1;

2) U_e ≤ 400 V;

3) Para combinações de mais de dois blocos de contatos auxiliares laterais;

4) Permite intertravamento mecânico e elétrico.

Linha CWB



CWB9	CWB12	CWB18	CWB25	CWB32	CWB38
2,2 / 3	3 / 4	4,5 / 6	5,5 / 7,5	9,2 / 12,5	11 / 15
3,7 / 5	5,5 / 7,5	7,5 / 10	11 / 15	15 / 20	18,5 / 25
3,7 / 5	5,5 / 7,5	7,5 / 10	11 / 15	15 / 20	18,5 / 25
4,5 / 6	5,5 / 7,5	9,2 / 12,5	11 / 15	15 / 20	22 / 30
4,5 / 6	5,5 / 7,5	9,2 / 12,5	11 / 15	15 / 20	22 / 30
5,5 / 7,5	7,5 / 10	11 / 15	11 / 15	18,5 / 25	22 / 30
9	12	18	25	32	38
25	25	32	40	50	50
4,4	5,8	8,5	10,4	13,7	13,7

RW27-2D



0,28...0,4	5,6...8
0,4...0,63	7...10
0,56...0,8	8...12,5
0,8...1,2	10...15
1,2...1,8	11...17
1,8...2,8	15...23
2,8...4	22...32
4...6,3	32...40

RWB40E



0,4...2
1,6...8
5...25
8...40

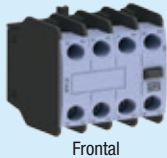

Frontal

- BFB-20 (2NA)
- BFB-22 (2NA + 2NF)
- BFB-11 (1NA + 1NF)
- BFB-04 (4NF)
- BFB-02 (2NF)
- BFB-31 (3NA + 1NF)
- BFB-40 (4NA)
- BFB-13 (1NA + 3NF)
- BFB-22 EL (2NAa + 2NFr)



Lateral

- BLB11 (1NA + 1NF)
- BLB20 (2NA)
- BLB02 (1NA + 1NF)
- BLRB-11 (1NA + 1NF)³⁾
- BLRB-20 (2NA)³⁾
- BLRB-02 (2NF)³⁾



IM1



- Bloco RC:
- RCB D53 24...48 V 50/60 Hz
 - RCB D55 50...127 V 50/60 Hz
 - RCB D63 130...250 V 50/60 Hz

- Bloco varistor:
- VRB E49 12...48 V 50/60 Hz / 12...60 V CC
 - VRB E34 50...127 V 50/60 Hz / 60...180 V CC
 - VRB E50 130...250 V 50/60 Hz / 180...300 V CC
 - VRB E41 277...380 V 50/60 Hz / 300...510 V CC
 - VRB D73 400...510 V 50/60 Hz

- Bloco diodo:
- DIB C33 12...600 V CC







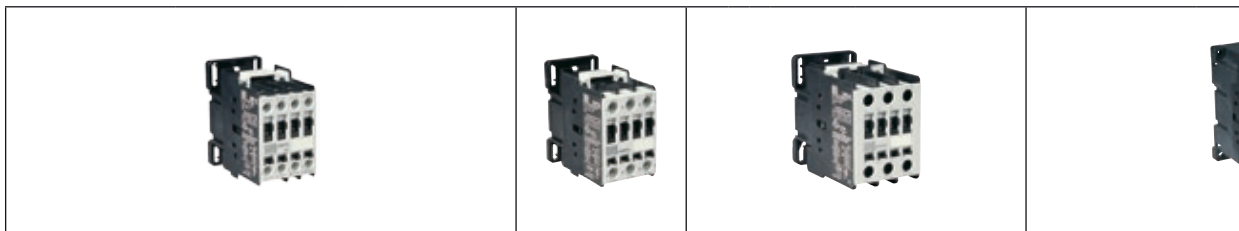

- Bloco diodo zener:
- DIZB C26 12...250 V CC

Panorama Geral

Linha CWM

Contatores



Modelos	CWM9	CWM12	CWM18	CWM25	CWM32	CWM40	CWM50			
Potência nominal de emprego em AC-3 ³⁾										
220/230 V CA (kW / cv)	2,2 / 3	3 / 4	4,5 / 6	5,5 / 7,5	9,2 / 12,5	11 / 15	15 / 20			
380 V CA (kW / cv)	3,7 / 5	5,5 / 7,5	7,5 / 10	11 / 15	15 / 20	18,5 / 25	22 / 30			
400/415 V CA (kW / cv)	3,7 / 5	5,5 / 7,5	7,5 / 10	11 / 15	15 / 20	18,5 / 25	22 / 30			
440 V CA (kW / cv)	4,5 / 6	5,5 / 7,5	9,2 / 12,5	11 / 15	15 / 20	22 / 30	30 / 40			
500 V CA (kW / cv)	4,5 / 6	5,5 / 7,5	9,2 / 12,5	11 / 15	15 / 20	22 / 30	30 / 40			
660/690 V CA (kW / cv)	5,5 / 7,5	7,5 / 10	11 / 15	11 / 15	18,5 / 25	22 / 30	30 / 40			
Correntes nominais de emprego (U _e ≤ 440 V)										
I _e AC-3 (A)	9	12	18	25	32	40	50			
I _e AC-1 (A)	25	25	32	45	60	60	90			
I _e AC-4 (A)	5	7	8	12	16	18,5	23			
Relés de sobrecarga térmico (A)	RW27-1D		0,28...0,4 0,4...0,63 0,56...0,8 0,8...1,2 1,2...1,8 1,8...2,8 2,8...4 4...6,3	5,6...8 7...10 8...12,5 10...15 11...17 15...23 22...32	RW67-1D		25...40 32...50	RW67-2D		40...57 50...63 57...70 63...80
	Relés de sobrecarga eletrônico (A)	RWM40E		0,4...2 1,6...8 5...25 8...40						
Bloco de contatos auxiliares					BCXMF10 (1NA) BCXMF01 (1NF) BCXMFA10 (1NAa) BCXMFR01 (1NFr)					
Intertravamento mecânico							BLIM9-105 BLIM.02 ⁵⁾			
Protetores de surto ²⁾			Bloco diodo (CWM9...25): BAMD10 C33 12...600 V CC			Bloco RC (CWM9...40): BAMRC4 D53 24...48 V 50/60 Hz BAMRC5 D55 50...127 V 50/60 Hz BAMRC6 D63 130...250 V 50/60 Hz			Bloco RC (CWM50...105): BAMRC7 D53 24...48 V 50/60 Hz BAMRC8 D55 50...127 V 50/60 Hz BAMRC9 D63 130...250 V 50/60 Hz	



















Notas: 1) Disponível com bobina CA convencional ou CA/CC com módulo eletrônico;

2) Somente aplicável para contatores sem módulo eletrônico;

3) Valores orientativos para motores trifásicos IP55, 4 polos (1.800 rpm), regime de serviço contínuo S1, fator de serviço igual a 1;

4) Para combinações de mais de dois blocos de contatos auxiliares laterais;

5) Permite intertravamento mecânico e elétrico.

								
18,5 / 25	22 / 30	22 / 30	30 / 40	30 / 40	45 / 60	55 / 75	75 / 100	90 / 125
30 / 40	37 / 50	45 / 60	55 / 75	55 / 75	75 / 100	90 / 125	132 / 175	150 / 200
30 / 40	37 / 50	45 / 60	55 / 75	55 / 75	75 / 100	90 / 125	132 / 175	150 / 200
37 / 50	45 / 60	55 / 75	55 / 75	55 / 75	90 / 125	110 / 150	150 / 200	185 / 250
37 / 50	45 / 60	55 / 75	55 / 75	55 / 75	90 / 125	110 / 150	150 / 200	185 / 250
37 / 50	45 / 60	55 / 75	55 / 75	75 / 100	110 / 150	110 / 150	150 / 200	185 / 250
65	80	95	105	112	150	180	250	300
110	110	140	140	180	225	225	350	410
30	37	44	50	63	69	73	110	145
RW117-1D  <p>63...80 75...97 90...112</p>				RW117-2D  <p>75...97 90...112</p>		RW317-1D  <p>100...150 140...215 200...310 275...420</p>		
RWM112E  <p>14...56 28...112</p>				RWM112E+BF112  <p>14...56 28...112</p>		RWM420E  <p>50...250 85...420</p>		
 <p>BCXML11 (1NA + 1NF) BCXML20 (2NA) BCXMRL11 (1NA + 1NF)⁹⁾ BCXMRL20 (2NA)⁹⁾</p> <p>Lateral</p>				 <p>BCXML11 (1NA + 1NF) BCXML20 (2NA) BCXMRL11 (1NA + 1NF)⁹⁾ BCXMRL20 (2NA)⁹⁾</p>				
<p>Bloco varistor (CWM9...105): BAMV1 D68 270...380 V 50/60 Hz BAMV2 D73 400...510 V 50/60 Hz</p>				 <p>BLIM112-300</p>				
				 <p>Bloco RC (CWM112, CWM180 e CWM250): BAMRC13 D53 24...48 V 50/60 Hz BAMRC14 D56 50...250 V 50/60 Hz</p> <p>Bloco varistor (CWM112, CWM180 e CWM250): BAMV3 D68 270...380 V 50/60 Hz BAMV4 D73 400...510 V 50/60 Hz</p>				

Panorama Geral



Linha CWM



Contatores





Modelos	CWM400	CWM500	CWM630	CWM800
Potência nominal de emprego em AC-3¹⁾				
220/230 V CA (kW / cv)	110 / 150	150 / 200	185 / 250	220 / 300
380 V CA (kW / cv)	220 / 300	260 / 350	330 / 450	440 / 600
400/415 V CA (kW / cv)	220 / 300	260 / 350	330 / 450	440 / 600
440 V CA (kW / cv)	220 / 300	300 / 400	330 / 450	440 / 600
500 V CA (kW / cv)	220 / 300	260 / 350	330 / 450	500 / 700
660/690 V CA (kW / cv)	260 / 350	370 / 500	330 / 450	500 / 700

Correntes nominais de emprego (U_e ≤ 440 V)				
I _e AC-3 (A)	400	500	630	800
I _e AC-1 (A)	450	580	660	900
I _e AC-4 (A)	300	350	400	630

Relés de sobrecarga térmico (A)	RW317-1D  100...150 140...215 200...310 275...420	RW407-1D  400...600 560...840
---------------------------------	--	---

Relés de sobrecarga eletrônico (A)	RWM420E  50...250 85...420	RWM840E  170...840
------------------------------------	--	--

Bloco de contatos auxiliares	 BCXML11 CWM800 (1NO + 1NC) BCXMRL11 CWM800 (1NO + 1NC) ²⁾ Lateral	
------------------------------	---	--

Intertravamento mecânico	BLIM CWM400 	BLIM CWM800 
--------------------------	--	---

Notas: 1) Valores orientativos para motores trifásicos IP55, 4 polos (1.800 rpm), regime de serviço contínuo S1, fator de serviço igual a 1;
2) Para combinações de mais de dois blocos de contatos auxiliares laterais.

Alta Tecnologia em Manufatura

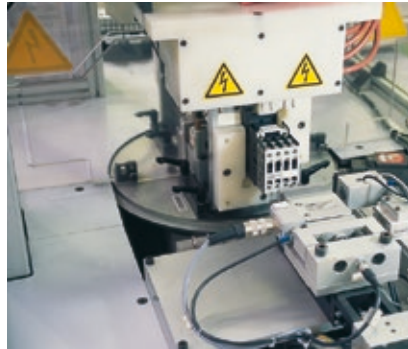

Pesquisa e Desenvolvimento



Produtos Certificados



Automação

Minicontatores

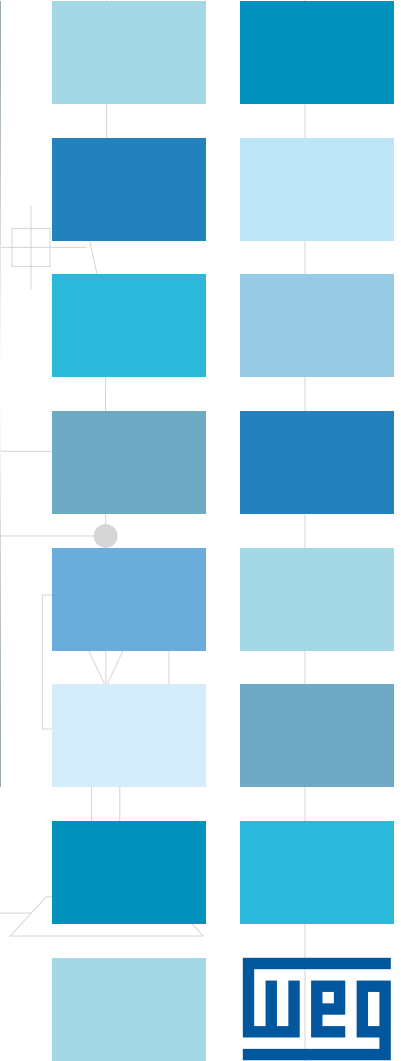
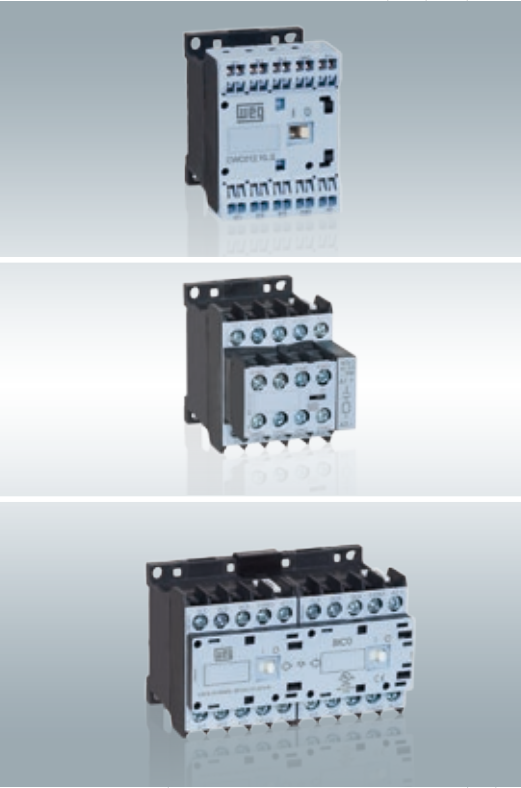
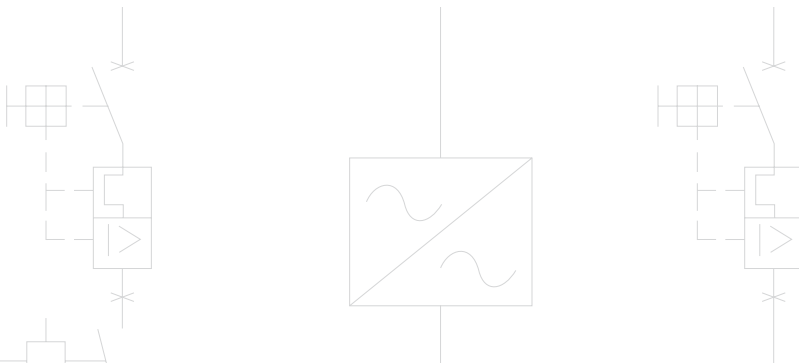

Minicontatores CWC0

Os minicontatores CWC0 são a solução compacta e completa para comando e manobra de circuitos.

Principais Características

- Manobra em regime AC-3 até 22 A
- Minicontatores CA e CC com mesmo tamanho para séries até 16 A, simplificando projetos de painéis
- Tensão de isolamento de 690 V
- Permite operação em regime AC-4
- A tecnologia dos minicontatores com comando em corrente contínua de baixo consumo permite a utilização de menores fontes de alimentação
- Engate rápido no trilho
- Completa linha de acessórios, permitindo montagens rápidas e compactas para as mais diversas aplicações



Principais Certificações



Minicontator CW07



- Minicontator para manobra em regime AC-3 até 7 A
- Bobinas em diversas tensões CA
- Manobra de cargas até 400 V CA
- Versão para placas de circuito impresso, ideal para fabricantes de máquinas

Modelo			CW07
AC-3 Serviço normal de manobras de motores com rotor gaiola com desligamento em regime	I_e máx (≤ 400 V)	A	7
	Potência 60 Hz kW/cv ¹⁾	220/240 V	1,5 / 2
		380/400 V	3 / 4
AC-1 Manobras de cargas resistivas puras ou pouco indutivas	I_e máx (≤ 400 V) $\theta \leq 55$ °C	A	16

Minicontatores CWC07...25



- Minicontatores para manobra em regime AC-3 de até 22 A
- Minicontatores CA e CC com mesmo dimensional para séries até 16 A
- Bobina CC de baixo consumo
- Operação em regime AC-4
- Completa linha de acessórios

Modelos			CWC07	CWC09	CWC012	CWC016	CWC025
AC-3 Serviço normal de manobra de motores com rotor gaiola com desligamento em regime	I_e máx (≤ 440 V)	A	7	9	12	16	22
	Potência 60 Hz kW/cv ¹⁾	220/240 V	1,5 / 2	2,2 / 3	3 / 4	3,7 / 5	5,5 / 7,5
		380/400 V	3 / 4	3,7 / 5	5,5 / 7,5	7,5 / 10	11 / 15
		415/440 V	3,7 / 5	4,5 / 6	5,5 / 7,5	7,5 / 10	11/15
AC-4 Manobras pesadas Acionar motores com carga plena; comando intermitente, reversão a plena marcha e paradas por contracorrente	I_e máx (≤ 440 V)	A	2,8	3,5	4,5	5	9
	Potência 60 Hz kW/cv ¹⁾	220/240 V	0,55 / 0,75	0,75 / 1	0,75 / 1	1,1 / 1,5	2,2 / 3
		380/400 V	1,1 / 1,5	1,1 / 1,5	1,5 / 2	2,2 / 3	3,7 / 5
		415/440 V	1,1 / 1,5	1,5 / 2	2,2 / 3	2,2 / 3	4,5 / 6
AC-1 Manobras de cargas resistivas puras ou pouco indutivas	I_e máx (≤ 440 V) $\theta \leq 55$ °C	A	18	20	22	22	32

Notas: 1) Valores orientativos para motores 4 polos (1.800 rpm), regime de serviço contínuo S1, fator de serviço igual a 1;
Algumas características de motores podem variar de acordo com o fabricante.



Composição Básica da Referência de Minicontatores

Tensões de bobina CA - 60 Hz					
Aplicável aos modelos: CW07 e CAW04					
Códigos de tensões	V05	V73	V16	V25	V40
V (60 Hz)	24	48	110	220	380

Tensões de bobina CA - 50 e 60 Hz							
Aplicável aos modelos: CWC07...25, CWCA0							
Códigos de tensões	V04	V10	V15	V26	V41	V42	V47
V (50 Hz)	20	42	95	190	325	380	415
V (60 Hz)	24	48	110	220	380	440	480

Tensões de bobina CC - consumo normal					
Aplicável aos modelos: CWC07...16, CWCA0, CWC0 tetrapolares 4P (4NA)					
Códigos de tensões	C03	C06	C07	C12	C15
V CC	24	42	48	110	220

Tensões de bobina CC - baixo consumo					
Aplicável aos modelos: CWC07...16, CWCA0, CWC0 tetrapolares 4P (4NA)					
Códigos de tensões	L03	L06	L07	L12	L15
V CC	24	42	48	110	220

Tensões de bobina CC					
Aplicável ao modelo: CWC0 tetrapolar 2P/2R (2NA+2NF)					
Códigos de tensões	R03	R06	R07	R12	R15
V CC	24	42	48	110	220

CWC07-10-30V26

Modelos
 Tripolares ou tetrapolares:
 CWC07...25
 CW07
 Auxiliares:
 CAW04
 CWCA0

Código da tensão de comando
 Vide código nas tabelas ao lado

Contatos principais de força
 30 - 3NA (tripolar)
 40 - 4NA (tetrapolar)
 22 - 2NA+2NF (tetrapolar)
 00 - Sem contatos de força (CWCA0 e CAW04)





Contatos auxiliares
 10 - 1NA (tripolar)
 01 - 1NF (tripolar)
 22 - 2NA+2NF (CWCA0 e CAW04)
 31 - 3NA+1NF (CWCA0 e CAW04)
 13 - 1NA+3NF (CWCA0 e CAW04)
 40 - 4NA (CWCA0 e CAW04)
 04 - 4NF (CWCA0)
 00 - Sem contatos auxiliares (tetrapolar ou CWC025)

Tensões de bobina CA - 60 Hz					
Aplicável ao modelo: CWI07					
Códigos de tensões	Y05	Y73	Y16	Y25	Y40
V (60 Hz)	24	48	110	220	380

Tensões de bobina CA - 50/60 Hz							
Aplicável aos modelos: todos exceto CWI07							
Códigos de tensões	D02	D07	D13	D24	D25	D34	D35
V (50/60 Hz)	24	48	110	230	240	400	415

Nota: demais tensões sob consulta. Para bobina CC utilizar bateria ou retificador de onda completa.

Minicontatores + Relés de Sobrecarga

	CW07	CWC07	CWC09	CWC012	CWC016	CWC025
Minicontatores						
I_n máx (≤440 V)	7 ²⁾	7	9	12	16	22
Fusível máximo gL/gG ¹⁾	16	20	20	25	25	35
Relés de sobrecarga	(AZ) RW17-1D					(AZ) RW17-2D
						
	Faixas de ajuste (A) / fusível máximo gL/gG (A) - modelo do relé					
Montagem direta ao minicontator Sensibilidade contra falta de fase Classe de disparo 10 Compensação de temperatura Tecla multifunção programável	0,28...0,4 / 2 - RW17-1D3-D004 0,4...0,63 / 2 - RW17-1D3-C063 0,56...0,8 / 2 - RW17-1D3-D008 0,8...1,2 / 4 - RW17-1D3-D012 1,2...1,8 / 6 - RW17-1D3-D018 1,8...2,8 / 6 - RW17-1D3-D028 2,8...4,0 / 10 - RW17-1D3-U004	4,0...6,3 / 16 - RW17-1D3-U016 5,6...8,0 / 20 - RW17-1D3-U008 7,0...10,0 / 25 - RW17-1D3-U010 8,0...12,5 / 25 - RW17-1D3-U125 10,0...15,0 / 35 - RW17-1D3-U015 11...17,0 / 35 - RW17-1D3-U017	7...10 / 25 - RW17-2D3-U010 8...12,5 / 25 - RW17-2D3-D125 10...15 / 35 - RW17-2D3-U015 11...17 / 35 - RW17-2D3-U017 15...23 / 50 - RW17-2D3-U023 22...32 / 63 - RW17-2D3-U032			

Notas: 1) Coordenação tipo 2;
 2) $U_n \leq 400$ V.

Minicontatores CW e CWC0 - Panorama Geral

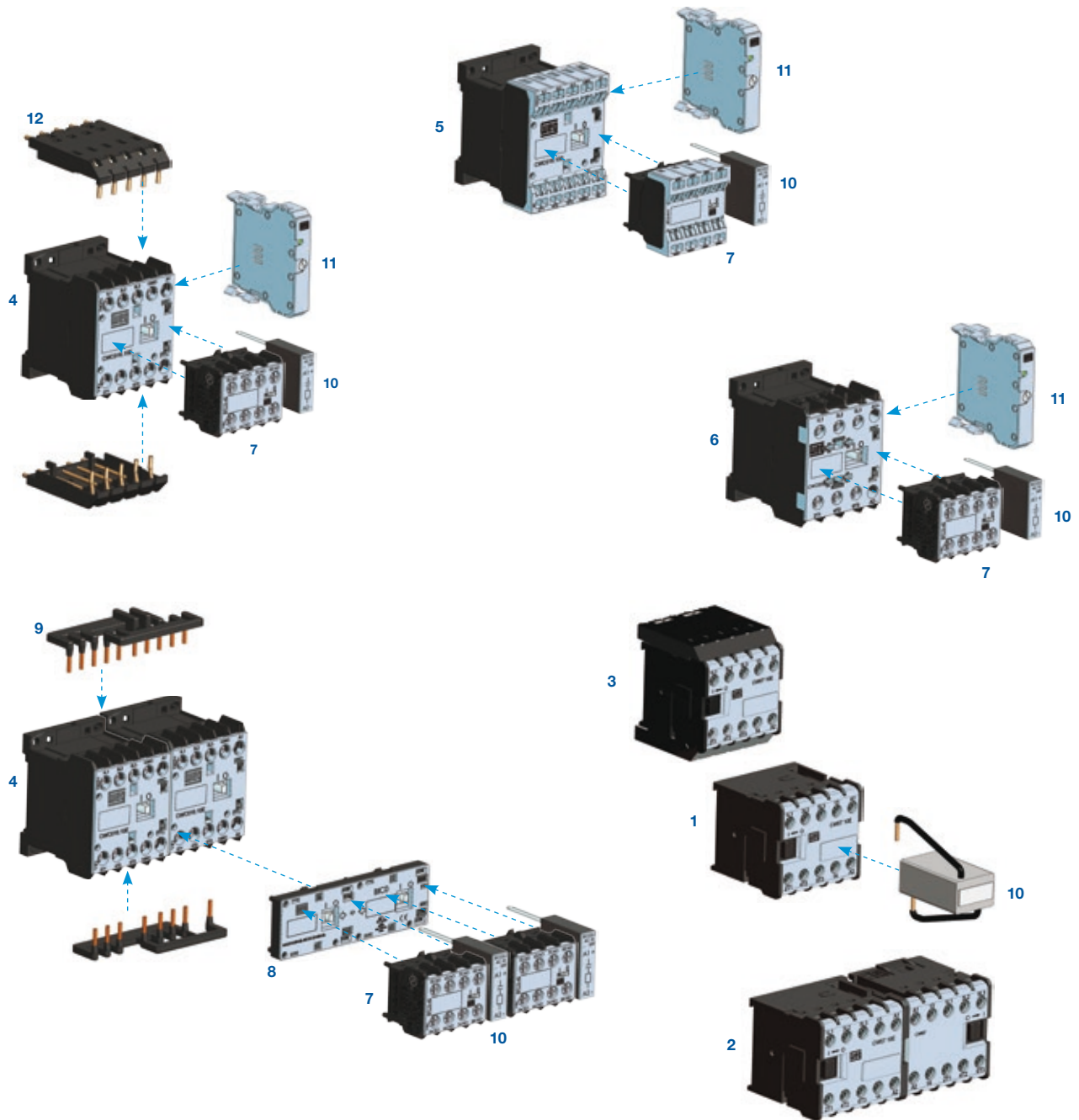

- 1 - Minicontador CW07 (terminal parafuso)
- 2 - Minicontador intertravado mecanicamente CWI07 (terminal parafuso)
- 3 - Minicontador para placa de circuito impresso CW07_I (PC)
- 4 - Minicontatores CWC07...16 (terminal parafuso)
- 5 - Minicontatores CWC07...12_S (terminal mola)
- 6 - Minicontador CWC025 (terminal parafuso)
- 7 - Blocos de contatos auxiliares frontais BFC
- 8 - Blocos de intertravamento mecânico BIC0 e RMC0
- 9 - Barramentos para conexões rápidas
- 10 - Blocos supressores de surto
- 11 - Bloco temporizador eletrônico
- 12 - Conector para placa de circuito impresso

Minicontatores Tripolares de 7 a 22 A (AC-3)

- Fixação por parafusos ou diretamente em trilho DIN 35 mm
- Protegido contra corpos estranhos e toques
- Contatos auxiliares integrados até 16 A
- Minicontatores CWC0 com bobinas em corrente contínua de baixo consumo, permitindo a conexão direta a CLPs
- Mesmo dimensional (bobina CA ou CC) para os modelos CWC0 até 16 A
- Os minicontatores CWC0 atendem aos requisitos da IEC 60947-4-1 sobre contatos espelhados e seus contatos auxiliares aos requisitos da IEC 60947-5-1 sobre contatos mecanicamente conectados



I_e ($U_e \leq 440$ V)	$I_e = I_{th}$ ($U_e \leq 690$ V) $\theta \leq 55$ °C	Potência nominal de emprego em AC-3 ¹⁾ Motor trifásico - IV polos - 60 Hz - 1.800 rpm						Contatos auxiliares por minicontador		Referência para completar com a tensão de comando		Peso ⁵⁾ kg
		220 V 230 V	380 V	400 V 415 V	440 V	500 V	660 V 690 V	*3 NA	*1 NF	Terminal parafuso	Terminal mola	
AC-3	AC-1											
A	A	kW / cv	kW / cv	kW / cv	kW / cv	kW / cv	kW / cv					
7 ²⁾	16 ²⁾	1,5 / 2	3 / 4	3 / 4	-	-	-	1 0	0 1	(AZ) CW07-10-30 ♦ (AZ) CW07-01-30 ♦	-	0,130
7	18	1,5 / 2	3 / 4	3 / 4	3,7 / 5	3,7 / 5	3 / 4	1 0	0 1	(AZ) CWC07-10-30 ♦ (AZ) CWC07-01-30 ♦	(AZ) CWC07-10-30 ♦ S (AZ) CWC07-01-30 ♦ S	0,188
9	20	2,2 / 3	3,7 / 5	3,7 / 5	4,5 / 6	4,5 / 6	3,7 / 5	1 0	0 1	(AZ) CWC09-10-30 ♦ (AZ) CWC09-01-30 ♦	(AZ) CWC09-10-30 ♦ S (AZ) CWC09-01-30 ♦ S	
12	22	3 / 4	5,5 / 7,5	5,5 / 7,5	5,5 / 7,5	5,5 / 7,5	5,5 / 7,5	1 0	0 1	(AZ) CWC12-10-30 ♦ (AZ) CWC12-01-30 ♦	(AZ) CWC12-10-30 ♦ S (AZ) CWC12-01-30 ♦ S	
16	22	3,7 / 5	7,5 / 10	7,5 / 10	7,5 / 10	7,5 / 10	7,5 / 10	1 0	0 1	(AZ) CWC16-10-30 ♦ (AZ) CWC16-01-30 ♦	-	
22	35	5,5 / 7,5	11 / 15	11 / 15	11 / 15	11 / 15	11 / 15	0	0	(AZ) CWC25-00-30 ♦	-	0,203

Substitua “♦” pelo código da tensão de comando³⁾.

Corrente Alternada

Aplicável ao Modelo CW07

Código	V05	V73	V16	V25	V40
V (60 Hz)	24	48	110	220	380

Código	D02	D13	D23	D33	D34
V (50/60 Hz)	24	110	220	380	400

Aplicável aos Modelos CWC07...25

Código	V04	V10	V15	V26	V41	V42	V47
V (50 Hz)	20	42	95	190	325	380	415
V (60 Hz)	24	48	110	220	380	440	480

Código	D02	D13	D23	D33	D34	D35	D36
V (50/60 Hz)	24	110	220	380	400	415	440

Corrente Contínua

Aplicável aos Modelos CWC07...16

Código	C03	C06	C07	C12	C15
V CC (consumo normal)	24	42	48	110	220

Aplicável aos Modelos CWC07...16

Código	L03	L06	L07	L12	L15
V CC (baixo consumo) ⁴⁾	24	42	48	110	220

Notas: 1) Valores orientativos;

2) $U_e \leq 400$ V;

3) Outras tensões disponíveis sob consulta;

4) Os minicontatores CWC0 com bobinas CC de baixo consumo só permitem montagem de 2 contatos auxiliares;

5) Pesos para minicontatores com circuito de comando em corrente alternada. Para minicontatores CWC07...16 em corrente contínua acrescentar 0,030 kg ao peso.

Minicontatores Auxiliares

- Fixação por parafusos ou diretamente em trilho DIN 35 mm
- Protegido contra corpos estranhos e toques
- Alta confiabilidade dos contatos (17 V - 5 mA)
- Minicontator CWCA0 com bobinas em corrente contínua de baixo consumo, permitindo a conexão direta a CLPs
- Mesmo dimensional (bobina CA ou CC) para os modelos CWCA0
- Os minicontatores CWCA0 atendem aos requisitos da IEC 60947-5-1 sobre contatos mecanicamente conectados



I _c máxima		Nº de contatos auxiliares por contator		Referência para completar com a tensão de comando		Peso ⁴⁾ kg
(U _c ≤ 230 V) AC-14 / AC-15	(U _c ≤ 24 V) DC-13	3 4 NA	1 2 NF	Terminal parafuso	Terminal mola ¹⁾	
A	A	2	2	(AZ) CAW04-22-00 ♦	-	0,130
6	2,5			(AZ) CWCA0-22-00 ♦	(AZ) CWCA0-22-00 ♦ S	0,188
10	6	3	1	(AZ) CAW04-31-00 ♦	-	0,130
6	2,5			(AZ) CWCA0-31-00 ♦	(AZ) CWCA0-31-00 ♦ S	0,188
10	6	4	-	(AZ) CAW04-40-00 ♦	-	0,130
6	2,5			(AZ) CWCA0-40-00 ♦	(AZ) CWCA0-40-00 ♦ S	0,188
10	6	1	3	(AZ) CAW04-13-00 ♦	-	0,130
6	2,5			(AZ) CWCA0-13-00 ♦	(AZ) CWCA0-13-00 ♦ S	0,188
10	6	-	4	(AZ) CWCA0-04-00 ♦	(AZ) CWCA0-04-00 ♦ S	0,188

Substitua “♦” pelo código da tensão de comando²⁾.

Corrente Alternada

Aplicável ao Modelo CAW04

Código	V05	V73	V16	V25	V40
V (60 Hz)	24	48	110	220	380

Código	D02	D13	D23	D33	D34
V (50/60 Hz)	24	110	220	380	400

Aplicável ao Modelo CWCA0

Código	V04	V10	V15	V26	V41	V42	V47
V (50 Hz)	20	42	95	190	325	380	415
V (60 Hz)	24	48	110	220	380	440	480

Código	D02	D13	D23	D33	D34	D35	D36
V (50/60 Hz)	24	110	220	380	400	415	440

Corrente Contínua

Aplicável ao Modelo CWCA0

Código	C03	C06	C07	C12	C15
V CC (consumo normal)	24	42	48	110	220

Aplicável ao Modelo CWCA0

Código	L03	L06	L07	L12	L15
V CC (baixo consumo) ³⁾	24	42	48	110	220

Notas: 1) Valores orientativos;

2) Outras tensões disponíveis sob consulta;

3) Os minicontatores CWCA0 com bobinas CC de baixo consumo só permitem montagem de 2 contatos auxiliares;

4) Pesos para minicontatores com circuito de comando em corrente alternada. Para minicontatores CWCA0 em corrente contínua acrescentar 0,030 kg ao peso.

Minicontatores Tetrapolares de 16 a 22 A (AC-1)

- Fixação parafusos ou diretamente em trilho DIN 35 mm
- Protegido contra corpos estranhos e toques
- Modelos CWC07...16 permite adição de blocos de contatos auxiliares específicos de acordo com EN 50005
- Minicontatores CWC07...16 com bobinas em corrente contínua de baixo consumo, permitindo a conexão direta a CLPs
- Mesmo dimensional (bobina CA ou CC) para os modelos CWC07...16
- Os minicontatores CWC0 atendem aos requisitos da IEC 60947-4-1 sobre contatos espelhados e seus contatos auxiliares aos requisitos da IEC 60947-5-1 sobre contatos mecanicamente conectados



$I_e = I_{th}$ $(U_e \leq 690 V)$ $\theta \leq 55^\circ C$	Número de polos		Referência para completar com a tensão de comando		Peso ⁴⁾ kg
	3 4 NA	1 2 NF	Terminal parafuso	Terminal mola	
AC-1					
A					
16 ¹⁾	4	0	(AZ) CW07-00-40 ♦	-	0,130
18			(AZ) CWC07-00-40 ♦	(AZ) CWC07-00-40 ♦ S	0,188
20			(AZ) CWC09-00-40 ♦	(AZ) CWC09-00-40 ♦ S	
22			(AZ) CWC012-00-40 ♦	(AZ) CWC012-00-40 ♦ S	
22			(AZ) CWC016-00-40 ♦	-	
16 ¹⁾	2	2	(AZ) CW07-00-22 ♦	-	0,130
18			(AZ) CWC07-00-22 ♦	(AZ) CWC07-00-22 ♦ S	0,188
20			(AZ) CWC09-00-22 ♦	(AZ) CWC09-00-22 ♦ S	
22			(AZ) CWC012-00-22 ♦	(AZ) CWC012-00-22 ♦ S	
22			(AZ) CWC016-00-22 ♦	-	

Substitua “♦” pelo código da tensão de comando²⁾.

Corrente Alternada

Aplicável ao Modelo CW07

Código	V05	V73	V16	V25	V40
V (60 Hz)	24	48	110	220	380

Código	D02	D13	D23	D33	D34
V (50/60 Hz)	24	110	220	380	400

Aplicável ao Modelo CWC07...16

Código	V04	V10	V15	V26	V41	V42	V47
V (50 Hz)	20	42	95	190	325	380	415
V (60 Hz)	24	48	110	220	380	440	480

Código	D02	D13	D23	D33	D34	D35	D36
V (50/60 Hz)	24	110	220	380	400	415	440

Corrente Contínua

Aplicável ao Modelo CWC0 Tetrapolares 4P (4NA)

Código	C03	C06	C07	C12	C15
V CC (consumo normal)	24	42	48	110	220

Aplicável ao Modelo CWC0 Tetrapolares 4P (4NA)

Código	L03	L06	L07	L12	L15
V CC (baixo consumo) ³⁾	24	42	48	110	220

Aplicável ao Modelo CWC0 Tetrapolar 2P/2R (2NA+2NF)

Código	R03	R06	R07	R12	R15
V CC (consumo normal)	24	42	48	110	220

Notas: 1) $U_e \leq 400 V$;

2) Outras tensões disponíveis sob consulta;

3) Os minicontatores CWC0 com bobinas CC de baixo consumo só permitem montagem de 2 contatos auxiliares;

4) Pesos para minicontatores com circuito de comando em corrente alternada. Para minicontatores CWC07...16 em corrente contínua acrescentar 0,030 kg ao peso.

Minicontatores Intertravados Mecanicamente de 7 a 16 A (AC-3)

- Fixação parafusos ou diretamente em trilho DIN 35 mm
- Protegido contra corpos estranhos e toques
- Contatos auxiliares integrados em cada minicontador
- Minicontatores CWCI07...16 permitem montagem de blocos de contatos auxiliares adicionais e supressores
- Os minicontatores CWC0 atendem aos requisitos da IEC 60947-4-1 sobre contatos espelhados e seus contatos auxiliares aos requisitos da IEC 60947-5-1 sobre contatos mecanicamente conectados



I _e (U _e ≤ 440 V)	I _e = I _{th} (U _e ≤ 690 V) θ ≤ 55 °C	Potência nominal de emprego em AC-3 ¹⁾ Motor trifásico - IV polos - 60 Hz - 1.800 rpm						Contatos auxiliares por minicontador		Referência para completar com a tensão de comando		Peso ⁹⁾ kg
		220 V 230 V	380 V	400 V 415 V	440 V	500 V	660 V 690 V	*3 NA	*1 NF	Terminal parafuso	Terminal mola	
AC-3	AC-1											
A	A	kW / cv	kW / cv	kW / cv	kW / cv	kW / cv	kW / cv					
7 ²⁾	16 ²⁾	1,5 / 2	3 / 4	3 / 4	-	-	-	1 0	0 1	(AZ) CWI07-10-30 ♦ (AZ) CWI07-01-30 ♦	-	0,275
7	18	1,5 / 2	3 / 4	3 / 4	3,7 / 5	3,7 / 5	3 / 4	1 0	0 1	(AZ) CWCI07-10-30 ♦ (AZ) CWCI07-01-30 ♦	(AZ) CWCI07-10-30 ♦ S (AZ) CWCI07-01-30 ♦ S	0,395
9	20	2,2 / 3	3,7 / 5	3,7 / 5	4,5 / 6	4,5 / 6	3,7 / 5	1 0	0 1	(AZ) CWCI09-10-30 ♦ (AZ) CWCI09-01-30 ♦	(AZ) CWCI09-10-30 ♦ S (AZ) CWCI09-01-30 ♦ S	
12	22	3 / 4	5,5 / 7,5	5,5 / 7,5	5,5 / 7,5	5,5 / 7,5	5,5 / 7,5	1 0	0 1	(AZ) CWCI12-10-30 ♦ (AZ) CWCI12-01-30 ♦	(AZ) CWCI12-10-30 ♦ S (AZ) CWCI12-01-30 ♦ S	
16	22	3,7 / 5	7,5 / 10	7,5 / 10	7,5 / 10	7,5 / 10	7,5 / 10	1 0	0 1	(AZ) CWCI16-10-30 ♦ (AZ) CWCI16-01-30 ♦	-	

Substitua “♦” pelo código da tensão de comando³⁾.

Corrente Alternada

Aplicável ao Modelo CWI07

Códigos de tensões	Y05	Y73	Y16	Y25	Y40
V (60 Hz)	24	48	110	220	380

Aplicável ao Modelo CWCI07...16

Código	V04	V10	V15	V26	V41	V42	V47
V (50 Hz)	20	42	95	190	325	380	415
V (60 Hz)	24	48	110	220	380	440	480

Código	D02	D13	D23	D33	D34	D35	D36
V (50/60 Hz)	24	110	220	380	400	415	440

Corrente Contínua

Aplicável ao Modelo CWCI07...16

Código	C03	C06	C07	C12	C15
V CC (consumo normal)	24	42	48	110	220

Aplicável ao Modelo CWCI07...16

Código	L03	L06	L07	L12	L15
V CC (baixo consumo) ⁴⁾	24	42	48	110	220

Notas: 1) Valores orientativos;

2) U_e ≤ 400 V;

3) Outras tensões disponíveis sob consulta;

4) Os minicontatores com bobinas CC de baixo consumo só permitem montagem de 2 contatos auxiliares;

5) Pesos para minicontatores com circuito de comando em corrente alternada. Para minicontatores CWCI07...16 em corrente contínua acrescentar 0,067 kg ao peso.

Minicontatores com Retenção Mecânica

- Os minicontatores CWCH0 e CWCHA0 permitem que seus contatos se mantenham comutados, mesmo após a retirada da alimentação da bobina
- Fixação parafusos ou diretamente em trilho DIN 35 mm
- Protegido contra corpos estranhos e toques
- Permitem a montagem de blocos de contatos auxiliares adicionais e supressores
- Os minicontatores CWC0 atendem aos requisitos da IEC 60947-4-1 sobre contatos espelhados e seus contatos auxiliares aos requisitos da IEC 60947-5-1 sobre contatos mecanicamente conectados



Minicontatores Tripolares de 5,6 a 12,8 A (AC-3)

I _e máx. (U _e ≤ 440 V)	I _e = I _{th} (U _e ≤ 690 V) (θ ≤ 55 °C)	Potência nominal de emprego em AC-3 ¹⁾ Motor trifásico - IV polos - 60 Hz - 1.800 rpm						Contatos auxiliares por minicontator		Referência para completar com a tensão de comando		Peso ⁴⁾ kg
		220 V 230 V	380 V	400 V 415 V	440 V	500 V	660 V 690 V	*3 *4 NA	L*1 *2 NF	Terminal parafuso	Terminal mola	
5,6	14,4	1,1 / 1,5	2,2 / 3	2,2 / 3	2,2 / 3	2,2 / 3	2,2 / 3	1 0	0 1	(AZ) CWCH07-10-30 ♦ (AZ) CWCH07-01-30 ♦	(AZ) CWCH07-10-30 ♦ S (AZ) CWCH07-01-30 ♦ S	0,395
7,2	16	1,5 / 2	3 / 4	3 / 4	3,7 / 5	3 / 4	3 / 4	1 0	0 1	(AZ) CWCH09-10-30 ♦ (AZ) CWCH09-01-30 ♦	(AZ) CWCH09-10-30 ♦ S (AZ) CWCH09-01-30 ♦ S	
9,6	17,6	2,2 / 3	3,7 / 5	3,7 / 5	4,5 / 6	3,7 / 5	3,7 / 5	1 0	0 1	(AZ) CWCH12-10-30 ♦ (AZ) CWCH12-01-30 ♦	(AZ) CWCH12-10-30 ♦ S (AZ) CWCH12-01-30 ♦ S	
12,8	17,6	3 / 4	5,5 / 7,5	5,5 / 7,5	5,5 / 7,5	5,5 / 7,5	5,5 / 7,5	1 0	0 1	(AZ) CWCH16-10-30 ♦ (AZ) CWCH16-01-30 ♦	-	

Minicontatores Auxiliares

I _e máxima		Nº de contatos auxiliares por contator		Referência para completar com a tensão de comando		Peso ⁴⁾ kg
(U _e ≤ 230 V) AC-14 / AC-15	(U _e ≤ 24 V) DC-13	*3 *4 NA	L*1 *2 NF	Terminal parafuso	Terminal mola	
8	4,8	2	2	(AZ) CWCHA0-22-00 ♦	(AZ) CWCHA0-22-00 ♦ S	0,377
8	4,8	3	1	(AZ) CWCHA0-31-00 ♦	(AZ) CWCHA0-31-00 ♦ S	
8	4,8	4	-	(AZ) CWCHA0-40-00 ♦	(AZ) CWCHA0-40-00 ♦ S	
8	4,8	1	3	(AZ) CWCHA0-13-00 ♦	(AZ) CWCHA0-13-00 ♦ S	
8	4,8	-	4	(AZ) CWCHA0-04-00 ♦	(AZ) CWCHA0-04-00 ♦ S	

Substitua “♦” pelo código da tensão de comando²⁾.

Corrente Alternada

Código	V04	V10	V15	V26	V41	V42	V47
V (50 Hz)	20	42	95	190	325	380	415
V (60 Hz)	24	48	110	220	380	440	480

Corrente Contínua

Código	C03	C06	C07	C12	C15
V CC (consumo normal)	24	42	48	110	220

Notas: 1) Valores orientativos;

2) Outras tensões disponíveis sob consulta;

3) Para maiores informações sobre o funcionamento deste produto, favor consultar seção de Dados Técnicos;

4) Pesos para minicontatores com circuito de comando em corrente alternada. Para minicontatores CWCH07...16 e CWCHA0 em corrente contínua acrescentar 0,067 kg ao peso.

Minicontatores Tripolares para Placa de Circuito Impresso

- Ideal para fabricantes de máquinas e equipamentos
- Minicontatores CWC07...16 com bobinas em corrente contínua de baixo consumo permitindo a conexão direta a saídas de placas eletrônicas de baixa potência
- Mesmo dimensional (bobina CA ou CC) para minicontatores CWC0 até 16 A
- Contatos auxiliares integrados até 16 A
- Os minicontatores CWC0 atendem aos requisitos da IEC 60947-4-1 sobre contatos espelhados e seus contatos auxiliares aos requisitos da IEC 60947-5-1 sobre contatos mecanicamente conectados



I_e ($U_e \leq 440$ V)	$I_e = I_{th}$ ($U_e \leq 690$ V) $\theta \leq 55$ °C	Potência nominal de emprego em AC-3 ¹⁾ Motor trifásico - IV polos - 60 Hz - 1.800 rpm						Contatos auxiliares por minicontator		Referência para completar com a tensão de comando	Peso ⁵⁾ kg
		220 V 230 V	380 V	400 V 415 V	440 V	500 V	660 V 690 V	*3 NA	*1 NF		
AC-3	AC-1										
A	A	kW / cv	kW / cv	kW / cv	kW / cv	kW / cv	kW / cv				
7 ²⁾	16 ²⁾	1,5 / 2	3 / 4	3 / 4	-	-	-	1 0	0 1	(AZ) CWC07-10-30 ♦ I (AZ) CWC07-01-30 ♦ I	0,150
7	18	1,5 / 2	3 / 4	3 / 4	3,7 / 5	3,7 / 5	3 / 4	1 0	0 1	(AZ) CWC07-10-30 ♦ I (AZ) CWC07-01-30 ♦ I	0,215
9	20	2,2 / 3	3,7 / 5	3,7 / 5	4,5 / 6	4,5 / 6	3,7 / 5	1 0	0 1	(AZ) CWC09-10-30 ♦ I (AZ) CWC09-01-30 ♦ I	
12	22	3 / 4	5,5 / 7,5	5,5 / 7,5	5,5 / 7,5	5,5 / 7,5	5,5 / 7,5	1 0	0 1	(AZ) CWC12-10-30 ♦ I (AZ) CWC12-01-30 ♦ I	
16	22	3,7 / 5	7,5 / 10	7,5 / 10	7,5 / 10	7,5 / 10	7,5 / 10	1 0	0 1	(AZ) CWC16-10-30 ♦ I (AZ) CWC16-01-30 ♦ I	

Substitua “♦” pelo código da tensão de comando³⁾.

Corrente Alternada

Aplicável ao Modelo CW07

Código	V05	V73	V16	V25	V40
V (60 Hz)	24	48	110	220	380

Código	D02	D13	D23	D33	D34
V (50/60 Hz)	24	110	220	380	400

Aplicável aos Modelos CWC07...16

Código	V04	V10	V15	V26	V41	V42	V47
V (50 Hz)	20	42	95	190	325	380	415
V (60 Hz)	24	48	110	220	380	440	480

Código	D02	D13	D23	D33	D34	D35	D36
V (50/60 Hz)	24	110	220	380	400	415	440

Corrente Contínua

Aplicável aos Modelos CWC07...16

Código	C03	C06	C07	C12	C15
V CC (consumo normal)	24	42	48	110	220

Aplicável aos Modelos CWC07...16

Código	L03	L06	L07	L12	L15
V CC (baixo consumo) ⁴⁾	24	42	48	110	220

Notas: 1) Valores orientativos;

2) $U_e \leq 400$ V;

3) Outras tensões disponíveis sob consulta;

4) Os minicontatores CWC0 com bobinas CC de baixo consumo só permitem montagem de 2 contatos auxiliares;

5) Pesos para minicontatores com circuito de comando em corrente alternada. Para minicontatores CWC07...16 em corrente contínua acrescentar 0,030 kg ao peso.

Acessórios

Bloco de Contatos Auxiliares Frontais¹⁾

Foto ilustrativa	Modelo aplicável	Número de polos	Contatos auxiliares		Para uso com CWC0 (3 polos)		Para uso com CWC0 (4 polos)		Para uso com CWCA0		Peso kg
			NO	NC	Referência		Referência		Referência		
					Terminal parafuso	Terminal mola ²⁾	Terminal parafuso	Terminal mola ²⁾	Terminal parafuso	Terminal mola ²⁾	
	CWC07...16 CWCA0	2	2	0	(AZ) BFC0-20	(AZ) BFC0-20S	(AZ) BFC4-20	(AZ) BFC4-20S	(AZ) BFCA-20	(AZ) BFCA-20S	0,03
			Código	12499352	12499237	12499364	12499315	12499382	12499324		
			1	1	(AZ) BFC0-11	(AZ) BFC0-11S	(AZ) BFC4-11	(AZ) BFC4-11S	(AZ) BFCA-11	(AZ) BFCA-11S	
			Código	12499350	12499235	12499362	12499313	12499380	12499321		
			0	2	(AZ) BFC0-02	(AZ) BFC0-02S	(AZ) BFC4-02	(AZ) BFC4-02S	(AZ) BFCA-02	(AZ) BFCA-02S	
			Código	12499348	12499107	12499360	12499311	12499378	12499319		
		4 ¹⁾	4	0	(AZ) BFC0-40	(AZ) BFC0-40S	(AZ) BFC4-40	(AZ) BFC4-40S	(AZ) BFCA-40	(AZ) BFCA-40S	
			Código	12499359	12499310	12499367	12499318	12499385	12499327		
			2	2	(AZ) BFC0-22	(AZ) BFC0-22S	(AZ) BFC4-22	(AZ) BFC4-22S	(AZ) BFCA-22	(AZ) BFCA-22S	
			Código	12499353	12499308	12499365	12499316	12499383	12499325		
			0	4	(AZ) BFC0-04 ³⁾	(AZ) BFC0-04S ³⁾	(AZ) BFC4-04 ³⁾	(AZ) BFC4-04S ³⁾	(AZ) BFCA-04 ³⁾	(AZ) BFCA-04S ³⁾	
			Código	12499349	12499228	12499361	12499312	12499379	12499320		
	CWC025	2	3	1	(AZ) BFC0-31	(AZ) BFC0-31S	(AZ) BFC4-31	(AZ) BFC4-31S	(AZ) BFCA-31	(AZ) BFCA-31S	
			Código	12499358	12499309	12499366	12499317	12499384	12499326		
			1	3	(AZ) BFC0-13 ³⁾	(AZ) BFC0-13S ³⁾	(AZ) BFC4-13 ³⁾	(AZ) BFC4-13S ³⁾	(AZ) BFCA-13 ³⁾	(AZ) BFCA-13S ³⁾	
			Código	12499351	12499236	12499363	12499314	12499381	12499322		
			2	0	(AZ) BFC025-20	-	-	-	-	-	
			Código	12499356	-	-	-	-	-		
1	1	(AZ) BFC025-11	-	-	-	-	-				
Código	12499355	-	-	-	-	-					
0	2	(AZ) BFC025-02	-	-	-	-	-				
Código	12499354	-	-	-	-	-					
2	2	(AZ) BFC025-22Z	-	-	-	-	-				
Código	12499357	-	-	-	-	-					

Nota: atendem aos requisitos da IEC 60947-4-1 sobre contatos espelhados e aos requisitos da IEC 60947-5-1 sobre contatos mecanicamente conectados.

Intertravamento Mecânico

Foto ilustrativa	Modelo aplicável	Descrição	Referência	Código	Peso kg
	CWC07...16 CWCA0	<ul style="list-style-type: none"> - Montagem frontal; - Permite a função de intertravamento entre 2 minicontatores sem o aumento de dimensões (laterais) ao conjunto; - Possibilita a utilização de blocos de contatos auxiliares frontais, blocos supressores de surto e temporizadores. 	(AZ) BICO	12499466	0,014

Notas: 1) Os minicontatores CWC07...16 e CWCA0 com bobinas CC de baixo consumo não permitem montagem de 4 contatos auxiliares. Para aplicações que necessitem de 4 contatos auxiliares utilizar minicontatores com bobina CC de consumo normal;

2) Usar somente com minicontatores CWC07...12♦S e CWCA0♦S;



3) Não utilizar em minicontatores com bobinas CC de consumo normal ou baixo consumo. Para tensões de comando em CC utilize minicontatores com bobinas "Reforçadas" (R**).

Acessórios

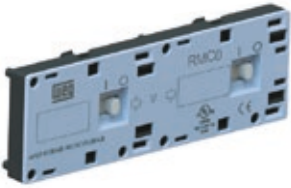
Retenção Mecânica

Foto ilustrativa	Modelo aplicável	Descrição	Referência	Código	Peso kg
	CWC07...16 CWCA0	<ul style="list-style-type: none"> - Montagem frontal; - Para o funcionamento deste acessório é necessário a utilização de 2 minicontatores; - Realiza somente a retenção mecânica do minicontator que é montado a direita deste acessório; - Possibilita a utilização de blocos de contatos auxiliares frontais, supressores de surto e temporizadores. <p>Observação: não utilizar acessório com minicontatores com bobinas CC de baixo consumo.</p>	(AZ) RMC0	12499467	0,014

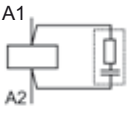
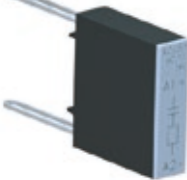
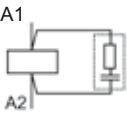
Bloco Supressor de Surto

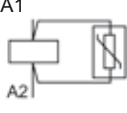
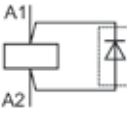
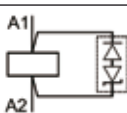
Foto ilustrativa	Modelo aplicável	Diagrama	Tensão	Referência	Código	Peso kg
	CW07 CAW04		24...48 V 50/60 Hz	RC01 D53	10045670	0,014
			110...220 V 50/60 Hz	RC06 D62	10045672	
			380 V 50/60 Hz	RC10 D33	10045674	
	CWC07...25 CWCA0		12...24 V 50/60 Hz	(AZ) RCC0-1 D49	12500583	0,008
			24...48 V 50/60 Hz	(AZ) RCC0-2 D53	12500584	
			50...127 V 50/60 Hz	(AZ) RCC0-3 D55	12500585	
			130...250 V 50/60 Hz	(AZ) RCC0-4 D63	12500586	
			275...380 V 50/60 Hz	(AZ) RCC0-5 D84	12500587	
			400...510 V 50/60 Hz	(AZ) RCC0-6 D73	12500628	
	CWC07...16 CWCA0		180...230 V 50/60 Hz	(AZ) RCAC0 D87 ¹⁾	12500629	
			CWC07...25 CWCA0		12...48 V 50/60 Hz / 12...60 V CC	
	50...127 V 50/60 Hz / 60...180 V CC	(AZ) VRC0-2 E34			12500632	
	130...250 V 50/60 Hz / 180...300 V CC	(AZ) VRC0-3 E50			12500633	
277...380 V 50/60 Hz / 300...510 V CC	(AZ) VRC0-4 E41	12500634				
CWC07...16 CWCA0		12...600 V CC	(AZ) DIC0-1 C33	12500637		
		CWC07...16 CWCA0		12...250 V CC	(AZ) DIZC0 C26	12500649

Nota: montagem frontal rápida. Permite montagem de todos os demais acessórios.

Conector para Placa de Circuito Impresso²⁾

Foto ilustrativa	Modelo aplicável	Descrição	Referência	Código	Peso kg
	CWC07...16 CWCA0	<ul style="list-style-type: none"> - Montagem na parte inferior e superior do minicontator; - Permite a montagem em placa de circuito impresso, mantendo a capacidade do minicontator até 16 A (AC-3) ou 22 A (AC-1). 	CICO	10075988	0,130

Notas: 1) Garante o desligamento seguro de minicontatores com bobina CA, no caso de comando direto através de saídas de equipamentos a semicondutores ou a relés, protegidos por capacitores em paralelo as chaves (Snubbers). Também realiza a função de supressor de surtos de tensão. Utilizado em circuitos que possuam correntes residuais maiores que $1,4 \text{ mA} \times \frac{U_s}{230 \text{ V}}$ (U_s = tensão nominal);

2) Somente disponível para minicontatores com terminais parafusos.

Acessórios

Bloco Lateral de Temporização para Minicontatores CWC07...25 e CWCA0

Foto ilustrativa	Funções	Temporizações	Tensão	Referência	Código	Peso kg
	Retardo na energização (TECO)	3 - 0,3 até 3s	24...240 V 50/60 Hz-CC	(AZ) TECO-U003S-E05	12499386	0,02
		10 - 1 até 10s		(AZ) TECO-U010S-E05	12499398	
		30 - 3 até 30s		(AZ) TECO-U030S-E05	12499445	
		60 - 6 até 60s		(AZ) TECO-U060S-E05	12499447	
		100 - 10 até 100s		(AZ) TECO-U100S-E05	12499399	
		300 - 30 até 300s		(AZ) TECO-U300S-E05	12499400	
		1.800 - 180 até 1.800s		(AZ) TECO-U030M-E05	12499461	
	Retardo na desenergização (TDCO)	3 - 0,3 até 3s	24...60 V 50/60 Hz-CC	(AZ) TDCO-U003S-E04	12499401	
		10 - 1 até 10s		(AZ) TDCO-U010S-E04	12499402	
		30 - 3 até 30s		(AZ) TDCO-U030S-E04	12499403	
		60 - 6 até 60s		(AZ) TDCO-U060S-E04	12499407	
		100 - 10 até 100s		(AZ) TDCO-U100S-E04	12499404	
		300 - 30 até 300s		(AZ) TDCO-U300S-E04	12499405	
		1.800 - 180 até 1.800s		(AZ) TDCO-U030M-E04	12499438	
		3 - 0,3 até 3s	100...240 V 50/60 Hz-CC	(AZ) TDCO-U003S-E09	12499462	
		10 - 1 até 10s		(AZ) TDCO-U010S-E09	12499439	
		30 - 3 até 30s		(AZ) TDCO-U030S-E09	12499463	
		60 - 6 até 60s		(AZ) TDCO-U060S-E09	12499440	
		100 - 10 até 100s		(AZ) TDCO-U100S-E09	12499441	
		300 - 30 até 300s		(AZ) TDCO-U300S-E09	12499442	
		1.800 - 180 até 1.800s		(AZ) TDCO-U030M-E09	12499464	
	Partida estrela-triângulo (TETCO)	30 - 3 até 30s	24...28 V 50/60 Hz	(AZ) TETCO-U030S-D52	12499443	
			110...130 V 50/60 Hz	(AZ) TETCO-U030S-D61	12499459	
			220...240 V 50/60 Hz	(AZ) TETCO-U030S-D66	12499387	
Funções	Retardo na energização TECO	Retardo na desenergização TDCO	Partida estrela-triângulo TETCO			
Diagrama funcional ● LED ligado ⊗ LED desligado						
Diagrama	Terminais		Terminais		Terminais	
	1		(+)1		1	
	2		B1		2	
			(-)2		Δ	
		B2		Y		

Acessórios

Adaptador de Montagem do Minicontador CW07 com o Relé de Sobrecarga RW17

Foto ilustrativa	Modelo aplicável	Descrição	Referência	Código	Peso kg
	CW07	Permite a montagem direta do minicontador CW07 ao relé de sobrecarga RW17 com a fixação por parafusos	A17	10045695	0,015

Conjunto de Fácil Conexão (Easy Connection) para Partidas Estrela-Triângulo

Foto ilustrativa	Potência do motor trifásico (cv) Regime AC-3 4 polos - 60 Hz			Modelo aplicável		Referência	Código	Peso kg
	220 V	380 V	440 V	K1 = K2	K3			
	5	5	5	CWC07	CWC07	ECC0-SD	10047151	0,130
	-	6	6					
	-	7,5	7,5					
	-	-	10	CWC09	CWC09			
	6	10	12,5	CWC012				
	7,5	12,5	15	CWC016				

Nota: permite a montagem com os relés de sobrecarga RW17, disjuntores-motores MPW16...40 e temporizadores.

Conjunto de Fácil Conexão (Easy Connection) para Partidas Reversoras

Foto ilustrativa	Potência do motor trifásico (cv) Regime AC-3 4 polos - 60 Hz			Modelo aplicável		Referência	Código	Peso kg
	220 V	380 V	440 V	K1 = K2				
	1	1	1	CWC07		ECC0-R (com intertravamento elétrico)	10047150	0,130
	1,5	1,5	1,5					
	2	2	2					
	3	3	3					
	-	4	4					
	-	5	5	CWC09		ECC0-RNI (sem intertravamento elétrico)	11788681	
	4	6	6	CWC012				
	-	7,5	7,5	CWC016				
5	10	10						

Nota: permite a montagem com os relés de sobrecarga RW17, disjuntores-motores MPW16...40 e temporizadores.

Dados Técnicos

Numeração dos Contatos

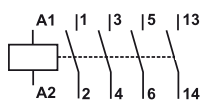
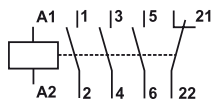
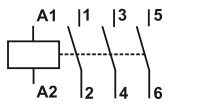
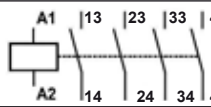
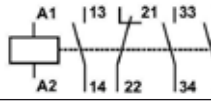
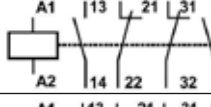
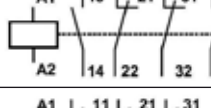
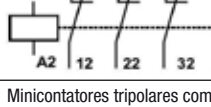
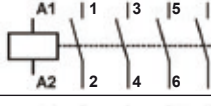
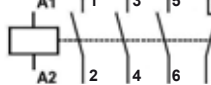
Diagramas	Configuração dos contatos auxiliares	Contatos auxiliares		Contator base referência
		NA	NF	
Minicontatores tripolares com contato auxiliar integrado				
	10	1	0	CW07-10-30 ♦ CWC07-10-30 ♦ CWC09-10-30 ♦ CWC012-10-30 ♦ CWC016-10-30 ♦
	01	0	1	CW07-01-30 ♦ CWC07-01-30 ♦ CWC09-01-30 ♦ CWC012-01-30 ♦ CWC016-01-30 ♦
Minicontator sem contato auxiliar integrado				
	-	0	0	CWC025-00-30 ♦
Minicontatores auxiliares				
	40	4	0	CAW04-40-00 ♦ CWCA0-40-00 ♦
	31	3	1	CAW04-31-00 ♦ CWCA0-31-00 ♦
	22	2	2	CAW04-22-00 ♦ CWCA0-40-00 ♦
	13	1	3	CAW04-13-00 ♦ CWCA0-13-00 ♦
	04	0	4	CAW04-04-00 ♦ CWCA0-04-00 ♦
Minicontatores tripolares com retenção mecânica				
	10	1	0	CWCH07-10-30 ♦ CWCH09-10-30 ♦ CWCH012-10-30 ♦ CWCH016-10-30 ♦
	01	0	1	CWCH07-01-30 ♦ CWCH09-01-30 ♦ CWCH012-01-30 ♦ CWCH016-01-30 ♦

Dados Técnicos

Numeração dos Contatos

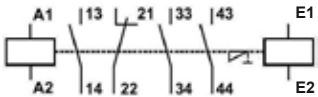
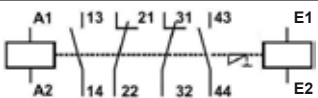
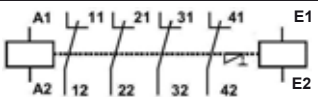
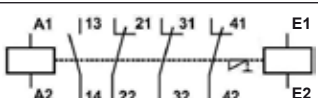
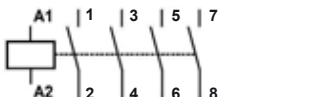
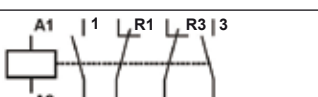
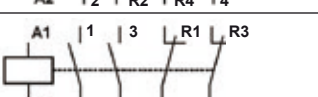
Diagramas	Configuração dos contatos de potência	Contatos de potência		Contator base referência
		NA	NF	
Minicontatores auxiliares com retenção mecânica				
	40	4	0	CWCHA0-40-00 ♦
	31	3	1	CWCHA0-31-00 ♦
	22	2	2	CWCHA0-22-00 ♦
	04	0	4	CWCHA0-04-00 ♦
	13	1	3	CWCHA0-13-00 ♦
Minicontatores tetrapolares				
	40	4	0	CW07-00-40 ♦ CWC07-00-40 ♦ CWC09-00-40 ♦ CWC012-00-40 ♦ CWC016-00-40 ♦
	22	2	2	CW07-00-22 ♦
	22	2	2	CWC07-00-22 ♦ CWC09-00-22 ♦ CWC012-00-22 ♦ CWC016-00-22 ♦

1

2

3

4

5

6

7

Dados Técnicos

Numeração dos Contatos

Diagramas	Conjunto
	<p>CWC07...16 + BICO + ECC0-R</p>
	<p>CWC07...16 + BICO + ECC0-RNI</p>
	<p>CWC07...16 + ECC0-SD</p>

Configuração dos contatos auxiliares	Contatos auxiliares		Para uso com CWC0 (3 polos)		Para uso com CWC0 (4 polos)		Para uso com CWC0A0	
	NA	NF	Diagramas	Referências	Diagramas	Referências	Diagramas	Referências
Bloco de contatos auxiliares frontais								
20	2	0		BFC0-20 ♦ BFC025-20		BFC4-20 ♦		BFCA-20 ♦
11	1	1		BFC0-11 ♦ BFC025-11		BFC4-11 ♦		BFCA-11 ♦
02	0	2		BFC0-02 ♦ BFC025-02		BFC4-02 ♦		BFCA-02 ♦
40	4	0		BFC0-40 ♦		BFC4-40 ♦		BFCA-40 ♦
22	2	2		BFC0-22 ♦		BFC4-22 ♦		BFCA-22 ♦
				BFC025-22Z	-	-	-	-
04	0	4		BFC0-04 ♦		BFC4-04 ♦		BFCA-04 ♦
31	3	1		BFC0-31 ♦		BFC4-31 ♦		BFCA-31 ♦
13	1	3		BFC0-13 ♦		BFC4-13 ♦		BFCA-13 ♦

Dados Técnicos

Dados Básicos

Modelos	CAW04	CW07	CWCA0	CWC07	CWC09	CWC012	CWC016	CWC025	
Conformidade às normas	IEC 60947-5-1, IEC 60947-4-1, IEC 60947-1, DIN VDE 0660(102), UL 508								
Tensão nominal de isolamento U_i (grau de poluição 3)	IEC 60947-4-1, VDE 0660 UL, CSA ¹⁾	(V)	400	690					
Tensão nominal de impulso U_{imp} (IEC 60947-1)	(kV)	4							
Limites de frequência	(Hz)	25...400							
Vida mecânica	Bobina CA (milhões de manobras)	4	10					3	
	Bobina CC (milhões de manobras)	-	12					-	
Vida elétrica	I_e AC-3 (milhões de manobras)	-	0,7	-	1,4	1,3	1,2	1,0	0,6
Grau de proteção (IEC 60529)	Terminais principais	IP20							
	Bobina e contatos auxiliares	IP20							
Montagem	Parafusos ou trilho DIN 35 mm (EN 50022)								
Pontos de conexão a bobina		2	2 (terminal parafuso) e 4 (terminal mola)					2	
Resistência a vibrações IEC 60068-2-6	Contator aberto	(g)	2	2					
	Contator fechado	(g)	3	4					
Resistência a choques mecânicos (½ senóide = 11ms) - IEC 60068-2-27	Contator aberto	(g)	4	6					
	Contator fechado	(g)	6	10					
Temperatura ambiente	Operação	-25 °C...+55 °C							
	Armazenagem	-55 °C...+80 °C							
Altitude máxima de utilização sem alteração dos valores nominais	3.000 m								

Circuito de Comando - Corrente Alternada (CA)

Modelos	CAW04, CW07	CWCA0, CWC07...16	CWC025		
Tensão nominal de isolamento U_i (grau de poluição 3)	IEC 60947-4-1, VDE 0660	(V)	400	1.000	1.000
	UL, CSA ¹⁾	(V)	400	600	600
Tensões padrões em 50 Hz	(V)	20...380	10...550	10...550	
Tensões padrões em 60 Hz	(V)	12...400	12...660	12...660	
Tensões padrões em 50/60 Hz	(V)	12...380	12...660	12...660	
Limites da tensão de comando	0,85...1,1				
Bobina 60 Hz	Operação (<i>pick up</i>)	(xUs)	0,4...0,74	0,4...0,76	0,4...0,76
	Desoperação (<i>drop out</i>)	(xUs)	0,25...0,63	0,25...0,65	0,25...0,65
Bobina 50/60 Hz	Operação (<i>pick up</i>)	(xUs)	0,5...0,8	0,5...0,8	0,5...0,8
	Desoperação (<i>drop out</i>)	(xUs)	0,2...0,6	0,2...0,6	0,2...0,6
Consumo médio	1,0 x Us e bobina fria				
Bobina 60 Hz	Circuito magnético fechado	(VA)	3,3...5,5	2,5...3,5	10,8...13,2
	Fator de potência	(cos ϕ)	0,42	0,28	0,32
	Potência térmica dissipada	(W)	2,3	2,6	-
	Fechamento do circuito magnético	(VA)	19,3	35	72
Bobina 50/60 Hz	Circuito magnético fechado	(VA)	-	2...3	4,56...5,8
	Fechamento do circuito magnético	(VA)	-	30	58
Tempo médio de funcionamento	Fechamento dos contatos NA	(ms)	9...30	8...20	13...16
	Abertura dos contatos NA	(ms)	5...25	5...15	13,5...17

Circuito de Comando - Corrente Contínua (CC)

Modelos	CWCA0, CWC07...16	CWC07...16			
Tipo da bobina	Convencional	Baixo consumo	4P (2P/2R)		
Tensão nominal de isolamento U_i (grau de poluição 3)	IEC 60947-4-1, VDE 0660	(V)	690 V		
	UL, CSA ¹⁾	(V)	600		
Tensões padrões	(V)	12...440			
Limites da tensão de comando	0,85...1,1				
Bobina 60 Hz	Operação (<i>pick up</i>)	(xUs)	0,4...0,7		
	Desoperação (<i>drop out</i>)	(xUs)	0,15...0,4		
Consumo médio	1,0 x Us e bobina fria				
Bobina 60 Hz	Circuito magnético fechado	(W)	2,6...3,7	1,7...2,7	2,9...4
	Fechamento do circuito magnético	(W)	2,6...3,7	1,7...2,7	2,9...4
Tempo médio de funcionamento	Fechamento dos contatos NA	(ms)	35...45		
	Abertura dos contatos NA	(ms)	7...12		

Nota: 1) Não aplicável para minicontatores com terminal mola.

Dados Técnicos

Contatos Principais

Modelos		CW07	CWC07	CWC09	CWC012	CWC016	CWC025	
Corrente nominal de emprego I_n	AC-3 ($U_n \leq 440$ V)	(A)	7 (400 V)	7	9	12	16	22
	AC-4 ($U_n \leq 440$ V)	(A)	-	2,8	3,5	4,5	5	9
	AC-1 ($\theta \leq 55$ °C, $U_n \leq 690$ V)	(A)	16 (400 V)	18	20	22	22	32
Tensão nominal de emprego U_n	IEC 60947-4-1, VDE 0660	(V)	400	690				
	UL, CSA ¹⁾	(V)	600	600				
Corrente térmica convencional I_m	$\theta \leq 55$ °C	(A)	16	18	20	22	22	32
Capacidade de estabelecimento (<i>making capacity</i>) - IEC 60947		(A)	-	70	90	120	160	250
Capacidade de interrupção (<i>breaking capacity</i>) IEC 60947	$U_n \leq 400$ V	(A)	-	50	72	96	128	200
	$U_n \leq 500$ V	(A)	-	50	72	96	128	200
	$U_n \leq 690$ V	(A)	-	35	54	72	96	150
Corrente temporária admissível (sem condução de corrente anterior durante 10min com $\theta \leq 40$ °C)	1s	(A)	-	250	250	250	250	450
	5s	(A)	-	125	125	125	125	200
	10s	(A)	-	95	95	95	95	150
	30s	(A)	-	70	70	70	70	85
	1min	(A)	-	50	50	50	50	60
	3min	(A)	-	40	40	40	40	35
Proteção contra curto-circuito dos contatos principais Fúsil(gL/gG)	@600 V - UL/CSA ¹⁾	(kA)	5					
	Coordenação tipo 1	(A)	20	35	35	35	35	50
	Coordenação tipo 2	(A)	16	20	20	25	25	35
Impedância média por polo		(m Ω)	-	6	6	5	5	6
Potência média dissipada por polo	AC-1	(W)	-	1,9	2,4	2,4	2,4	6,1
	AC-3	(W)	-	0,3	0,5	0,7	1,3	3,8
Categoria de utilização AC-3								
Corrente nominal de emprego I_n ($\theta \leq 55$ °C)	$U_n \leq 440$ V	(A)	7 (400 V)	7	9	12	16	22
	$U_n \leq 500$ V	(A)	-	6,2	7,5	8,8	13	16
	$U_n \leq 690$ V	(A)	-	4,5	5,5	6,6	10	13
	$U_n \leq 1.000$ V	(A)	Não disponível					
Valores orientativos de potência	220 / 230 V	(kW)	1,5	1,5	2,2	3	3,7	5,5
		(cv)	2	2	3	4	5	7,5
	380 / V	(kW)	3	3	3,7	5,5	7,5	11
		(cv)	4	4	5	7,5	10	15
	400 / 415 V	(kW)	3	3	3,7	5,5	7,5	11
		(cv)	4	4	5	7,5	10	15
Motores de indução trifásico (50/60 Hz) IV polos - 1.800 rpm	440 V	(kW)	-	3,7	4,5	5,5	7,5	11
		(cv)	-	5	6	7,5	10	15
	500 V	(kW)	-	3,7	4,5	5,5	7,5	11
		(cv)	-	5	6	7,5	10	15
	660 / 690 V	(kW)	-	3	3,7	5,5	7,5	11
		(cv)	-	4	5	7,5	10	15
Porcentagem máxima da corrente	600 ops./h	(%)	-	100	100	100	100	100
	1.200 ops./h	(%)	-	75	75	75	75	75
	3.000 ops./h	(%)	-	50	50	50	50	50
Categoria de utilização AC-4								
Corrente nominal de emprego I_n AC-4 ($U_n \leq 440$ V)		(A)	-	2,8	3,5	4,5	5	9
Valores orientativos de potência	220 / 230 V	(kW)	-	0,55	0,75	0,75	1,1	2,2
		(cv)	-	0,7	1	1	1,5	2,9
	380 / 400 V	(kW)	-	1,1	1,1	1,8	2,2	4
		(cv)	-	1,5	1,5	2,4	2,9	5,4
	415 V	(kW)	-	1,1	1,5	2,2	2,2	4,5
		(cv)	-	1,5	2	2,9	2,9	6
Motores de indução trifásico (50/60 Hz) IV polos - 1.800 rpm (200.000 operações)	440 V	(kW)	-	1,1	1,5	2,2	2,2	4,5
		(cv)	-	1,5	2	2,9	2,9	6
	500 V	(kW)	-	1,1	1,5	2,2	2,2	4,5
		(cv)	-	1,5	2	2,9	2,9	6
	660 / 690 V	(kW)	-	1,1	1,5	2,2	2,2	4,5
		(cv)	-	1,5	2	2,9	2,9	6

Nota: 1) Não aplicável para minicontatores com terminal mola.

Dados Técnicos

Contatos Principais

Modelos		CW07	CWC07	CWC09	CWC012	CWC016	CWC025	
		Categoria de utilização AC-1						
		3P (NA) ou 4P (4NA)						3P (NA)
Corrente térmica convencional I_{th} ($\theta \leq 55^\circ\text{C}$)	(A)	16	18	20	22	22	32	
Máxima corrente de emprego segundo a temperatura ambiente (até 690 V)	$\theta \leq 40^\circ\text{C}$	(A)	16	18	20	22	32	
	$\theta \leq 55^\circ\text{C}$	(A)	16	18	20	22	32	
	$\theta \leq 70^\circ\text{C}$	(A)	-	14,4	16	17,6	25,6	
Potência máxima de emprego $\theta \leq 55^\circ\text{C}$ (resistores trifásicos)	220 / 230 V	(kW)	6	6,8	7,5	8,3	12	
	380 / 400 V	(kW)	10	11,5	13	14,5	21	
	415 / 440 V	(kW)	-	13	14,5	16	23	
	500 V	(kW)	-	14,8	16,5	18	26	
	660 / 690 V	(kW)	-	20	22	25	36	
Valores atuais para conexão	2 polos em paralelo		$I_g \times 1,7$					
	3 polos em paralelo		$I_g \times 2,4$					
	4 polos em paralelo		$I_g \times 3,2$					
Porcentagem máxima da corrente	600 ops./h (%)	100	100					
	1.200 ops./h (%)	60						
	3.000 ops./h (%)	-						
		2P (NA/NF) ou 4P (2NA + 2NF)						2P (NA/NF)
Potência máxima de emprego $\theta \leq 55^\circ\text{C}$ (carga resistiva)	220 / 230 V	(kW)	6	3,9	4,4	4,8	4,8	6,6
	380 / 400 V	(kW)	10	6,8	7,6	8,4	8,4	11,4
	415 / 440 V	(kW)	-	7,5	8,4	9,2	9,2	12,5
	500 V	(kW)	-	8,6	9,5	10,5	10,5	14,5
	660 / 690 V	(kW)	-	11,8	13,1	14,4	14,4	19,5

Contatos Auxiliares Integrados

Modelo		CW07	CAW04	CWC07...16	CWCA0
Conformidade às normas		IEC 60947-5-1, IEC 60947-4-1			
Tensão nominal de isolamento U_i (grau de poluição 3)	IEC, VDE 0660	(V)	400		690
	UL, CSA	(V)	400		600
Tensão nominal de emprego U_e	IEC, VDE 0660	(V)	400		690
	UL, CSA	(V)	400		600
Corrente térmica convencional I_{th} ($\theta \leq 55^\circ\text{C}$)	(A)	6			10
Corrente nominal de emprego I_g					
AC-15(IEC 60947-5-1)	$U_e \leq 240\text{ V}$	(A)	6		10
	380-400 V	(A)	4		6
	415-440 V	(A)	-		6
	500 V	(A)	-		4
	660-690 V	(A)	-		2
UL, CSA			A600		A600
DC-13(IEC 60947-5-1)	24 V	(A)	2,5		6
	48 V	(A)	1,5		4
	110 V	(A)	-		2
	220-240 V	(A)	0,36		0,7
UL, CSA			-		Q600
Capacidade de estabelecimento	$U_e \leq 690\text{ V } 50/60\text{ Hz - AC-15}$	(A)	$10 \times I_g$ (AC-15)		$10 \times I_g$ (AC-15)
Capacidade de interrupção	$U_e \leq 400\text{ V } 50/60\text{ Hz - AC-15}$	(A)	$10 \times I_g$ (AC-15)		$10 \times I_g$ (AC-15)
Proteção contra curto-circuito com fusível gL/gG	(A)	6			10
Mínima capacidade de manobra	(V / mA)	17 / 5			17 / 5
Vida elétrica	(milhões de manobras)	1			1
Vida mecânica	(milhões de manobras)	10			10
Tempo de não sobreposição entre contatos NA e NF	(ms)	>6			-
Impedância dos contatos	(mΩ)	5			-

Nota: 1) Não aplicável para minicontatores com terminal mola.

Dados Técnicos

Contatos Auxiliares

Modelo	BFC0 / BFC025		
Conformidade às normas	IEC 60947-5-1, IEC 60947-4-1		
Tensão nominal de isolamento U_i (grau de poluição 3)	IEC, VDE 0660 UL, CSA ¹⁾	(V) (V) 1.000 600	
Tensão nominal de emprego U_e	IEC, VDE 0660 UL, CSA ¹⁾	(V) (V) 690 600	
Corrente térmica convencional I_{th} ($\theta \leq 55$ °C)	(A)	10	
Corrente nominal de emprego I_e			
AC-15(IEC 60947-5-1)	$U_e \leq 240$ V	(A)	10
	380-400 V	(A)	6
	415-440 V	(A)	5
	500 V	(A)	4
	660-690 V	(A)	-
UL, CSA ¹⁾	A600		
DC-13(IEC 60947-5-1)	24 V	(A)	1,5
	60 V	(A)	0,5
	110 V	(A)	0,4
	220-240 V	(A)	0,4
UL, CSA ¹⁾	Q600		
Capacidade de estabelecimento	$U_e \leq 400$ V 50/60 Hz - AC-15	(A)	30
Capacidade de interrupção	$U_e \leq 400$ V 50/60 Hz - AC-15	(A)	3
Proteção contra curto-circuito com fusível (gL/gG)	(A)		10
Mínima capacidade de manobra	(V / mA)		17 / 5
Vida elétrica	(milhões de manobras)		1
Vida mecânica	(milhões de manobras)		10
Tempo de não sobreposição entre contatos NA e NF	(ms)		-
Impedância dos contatos	(m Ω)		4,7



Blocos Temporizadores TEC0, TDC0 e TETC0

Tensão nominal de isolamento (U_i)	V	300
Alimentação (U_e)	1 - 2 terminais	24...240 V 50/60 Hz-CC (TEC0)
		24...60 V 50/60 Hz-CC (TDC0)
		100...240 V 50/60 Hz-CC (TDC0)
		220...240 V 50/60 Hz (TETC0)
		110...130 V 50/60 Hz (TETC0)
		24...28 V 50/60 Hz (TETC0)
Tensão de comando (U_c) (somente TDC0)	2 - B1 terminais	24...60 V 50/60 Hz-CC (TDC0)
		100...240 V 50/60 Hz-CC (TDC0)
Faixa de operação		0,85...1,1 x U_e (V CA) 0,8...1,25 x U_e (V CC)
Consumo	(mA)	≤ 5
Tempo para <i>RESET</i>	(ms)	650
Período mínimo do pulso de comando (TDC0)	(ms)	50
Precisão da escala (fundo de escala)	(%)	+/-5
Precisão de repetibilidade	(%)	+/-1
Tempo de comutação Y - Δ	(ms)	50



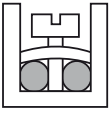

Dados Técnicos

Capacidade dos Terminais e Torques de Aperto - Circuito de Potência e de Comando

Modelos		CAW04, CW07		CWC07...16 / CWC07...12_S		CWC025		
		Potência	Comando	Potência	Comando	Potência	Comando	
Seção dos condutores								
Sistema de fixação	 Parafuso	Tipo de parafuso	M3,5 Fenda / Philips		M3 Fenda / Philips		M3,5 Fenda / Philips	M3 Fenda / Philips
		Cabo flexível sem terminal (mm²)	1x 0,75...2,5 2x 0,75...2,5	1x 0,75...2,5 2x 0,75...2,5	1x 0,75...2,5 2x 0,75...2,5		1x 1...6 2x 1...2,5 2x 2,5...6	1x 0,75...2,5 2x 0,75...2,5
		Cabo flexível com terminal (mm²)	1x 0,5...2,5 2x 0,5...1,0	1x 0,5...2,5 2x 0,5...1,0	1x 0,5...2,5 2x 0,5...1,5		1x 1...6 2x 1...2,5 2x 2,5...4	1x 0,5...2,5 2x 0,5...1,5
	Fio rígido (mm²)	1x 0,5...2,5 2x 0,5...2,5	1x 0,5...2,5 2x 0,5...2,5	1x 0,5...2,5 2x 0,5...2,5		1x 1...6 2x 1...2,5 2x 2,5...6	1x 0,5...2,5 2x 0,5...2,5	
	Torque (Nm)	0,8		1,1		1,5	1,1	
	 Mola	Fio / cabo flexível com terminal ilhós (pino tubular) (mm²)	-	2 x 1...1,5 2 x 0,5...1,5		-		

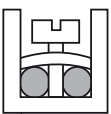
Capacidade dos Terminais e Torques de Aperto - Blocos de Contatos Auxiliares

Modelos		BFC0 / BFC025		
Sistema de fixação	 Parafuso	Tipo de parafuso	M3,5 Fenda philips	
		Seção dos condutores		
		Cabo flexível sem terminal (mm²)	1x 0,75...4 ou 2x 0,75...2,5	
	Cabo flexível com terminal (mm²)	1x 0,5...2,5 ou 2x 0,5...1,5		
	Fio rígido (mm²)	1x 0,5...4 ou 2x 0,5...2,5		
	Torque (Nm)	1,1		
 Mola	Fio / cabo flexível com terminal ilhós (pino tubular) (mm²)	2 x 0,5...1,5		

Dados Técnicos

Categorias de Emprego DC-1, DC-3 e DC-5¹⁾

DC-1 (L/R ≤ 1 ms)

U _e	Modelos	CW07	CWC07	CWC09	CWC012	CWC016	CWC025
	Polos em série	Corrente nominal de emprego I _e (A)					
≤24 V	1	4	10	10	16	16	18
	2	8	15	15	20	20	25
	3	10	15	15	22	22	25
	4	10	15	15	22	22	-
≤48 V	1	4	10	10	13	13	16
	2	8	15	15	20	20	25
	3	10	15	15	22	22	25
	4	10	15	15	22	22	-
≤60 V	1	3,5	8	8	10	10	13
	2	8	15	15	18	18	25
	3	9	15	15	22	22	25
	4	10	15	15	22	22	-
≤125 V	1	2	4	4	5	5	6
	2	5,5	8	8	10	10	13
	3	7,5	12	12	16	16	18
	4	9	15	15	19	19	-
≤220 V	1	0,4	0,6	0,6	0,7	0,7	1
	2	2,5	5	5	6	6	8
	3	5,5	9	9	10	10	14
	4	7,5	12	12	15	15	-
≤440 V	1	-	0,2	0,2	0,3	0,3	0,4
	2	-	0,6	0,6	0,7	0,7	1,5
	3	-	3,5	3,5	4	4	5
	4	-	8	8	9	9	-
≤600 V	1	-	-	-	-	-	-
	2	-	0,2	0,2	0,3	0,3	0,6
	3	-	1	1	1,5	1,5	2
	4	-	2	2	4	4	-

DC-3 (L/R ≤ 2,5 ms)

U _e	Modelos	CW07	CWC07	CWC09	CWC012	CWC016	CWC025
	Polos em série	Corrente nominal de emprego I _e (A)					
≤24 V	1	3	9	9	9	9	10
	2	5	12	12	12	12	15
	3	6,5	15	15	15	15	18
	4	6,5	15	15	15	15	-
≤48 V	1	3	8	8	8	8	10
	2	5	12	12	12	12	15
	3	6,5	15	15	15	15	18
	4	6,5	15	15	15	15	-
≤60 V	1	2,5	5	5	5	5	8
	2	5	10	10	10	10	13
	3	6	14	14	14	14	18
	4	6,5	15	15	15	15	-
≤125 V	1	1,2	1,5	1,5	1,5	1,5	2
	2	3	5,5	5,5	5,5	5,5	7
	3	5	10	10	10	10	13
	4	6	14	14	14	14	-
≤220 V	1	0,2	0,4	0,4	0,4	0,4	0,6
	2	1	1,5	1,5	1,5	1,5	2
	3	3,2	7	7	7	7	8
	4	4,5	11	11	11	11	-
≤440 V	1	-	-	-	-	-	-
	2	0,1	0,2	0,2	0,2	0,2	0,3
	3	0,5	1	1	1	1	1,5
	4	1	3	3	3	3	-
≤600 V	1	-	-	-	-	-	-
	2	-	-	-	-	-	-
	3	-	0,6	0,6	0,6	0,6	0,8
	4	-	1,5	1,5	1,5	1,5	-

DC-5 (L/R ≤ 15 ms)

U _e	Modelos	CW07	CWC07	CWC09	CWC012	CWC016	CWC025
	Polos em série	Corrente nominal de emprego I _e (A)					
≤24 V	1	1,5	8	8	8	8	10
	2	2,5	12	12	12	12	14
	3	3	15	15	15	15	18
	4	3	15	15	15	15	-
≤48 V	1	1,5	8	8	8	8	9
	2	2,5	12	12	12	12	14
	3	3	15	15	15	15	18
	4	3	15	15	15	15	-
≤60 V	1	1,2	5	5	5	5	7
	2	2,5	10	10	10	10	12
	3	3	14	14	14	14	18
	4	3	15	15	15	15	-
≤125 V	1	0,7	1,5	1,5	1,5	1,5	0,8
	2	1,5	5,5	5,5	5,5	5,5	5
	3	2,5	9	9	9	9	12
	4	3	14	14	14	14	-
≤220 V	1	0,1	0,4	0,4	0,4	0,4	-
	2	0,5	0,7	0,7	0,7	0,7	0,8
	3	1,5	2,5	2,5	3	3	3
	4	2,2	9	9	9	9	-
≤440 V	1	-	-	-	-	-	-
	2	-	-	-	-	-	-
	3	0,1	0,3	0,3	0,3	0,3	0,5
	4	0,3	0,7	0,7	0,7	0,7	-
≤600 V	1	-	-	-	-	-	-
	2	-	-	-	-	-	-
	3	-	-	-	-	-	-
	4	-	0,2	0,2	0,2	0,2	-

Diagramas de Ligação:

1 Polo em Série



2 Polos em Série

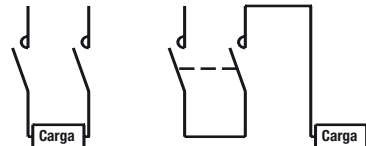

3 Polos em Série

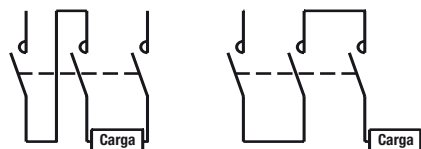

4 Polos em Série

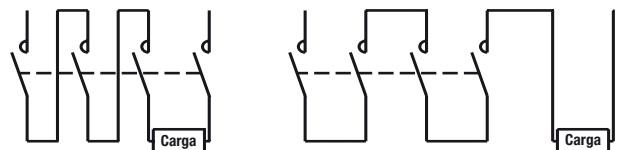

Notas: 1) Regimes de operação de acordo com a norma IEC 60947-4-1:

- DC-1 (cargas não indutivas ou suavemente indutivas, fornos resistivos);
- DC-3 (motores shunt: partida, inversão de fases e funcionamento por pulsos. Freios dinâmicos de motores de C.C.);
- DC-5 (motores séries: partida, inversão de fases e funcionamento por pulsos. Freios dinâmicos de motores de C.C.).

Dados Técnicos

Descrição de Funcionamento dos Minicontadores com Retenção Mecânica



Diagrama Funcional



- Depois de um pulso na bobina do minicontador K1 pelo tempo mínimo de 100ms o acessório RMC0 mantém retidos os contatos deste minicontador
- Para o minicontador K1 retornar ao estado inicial será necessário um pulso na bobina do minicontador K2, que liberará a retenção mecânica do minicontador K1
- A retenção mecânica sempre será feita no minicontador K1

Observação: se o minicontador "RESET" K2 se mantiver energizado o sistema de retenção mecânica não fará a retenção mecânica do minicontador K1.

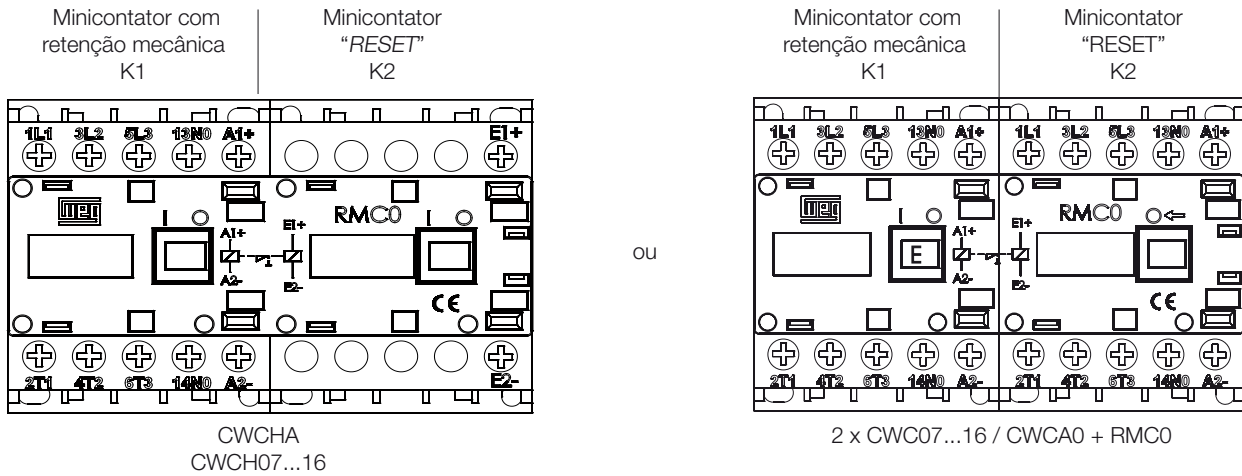
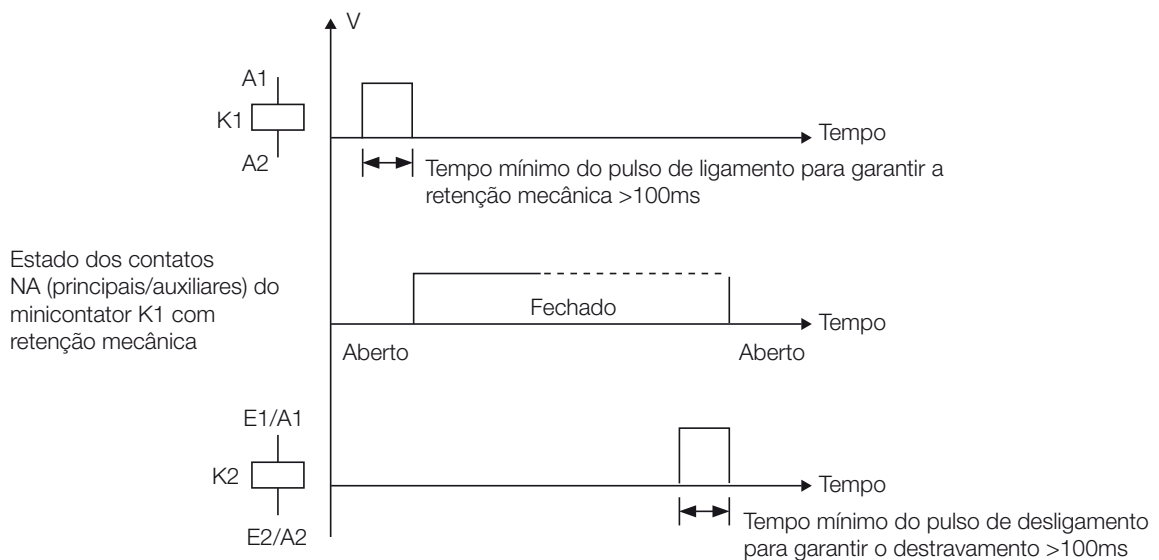
Dados Técnicos

Vida Elétrica

AC-3 ($U_e \leq 440$ V CA)

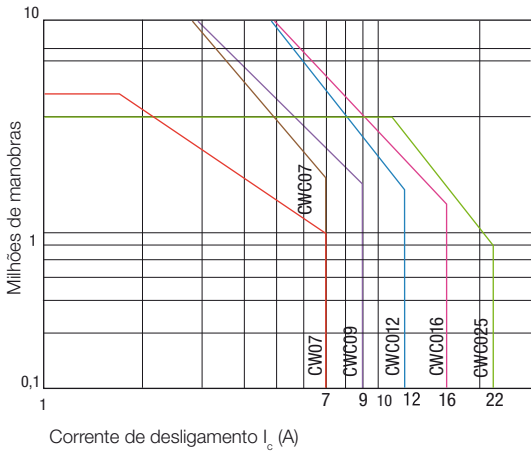

AC-4 ($U_e \leq 440$ V CA)

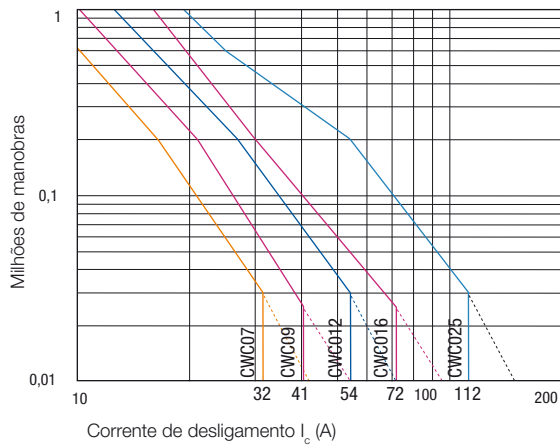

Dados Técnicos do Relé de Sobrecarga Térmico RW17

Tipo		RW17
Corrente de ajuste	(A)	0,28...32
Classe de disparo		10
Compensação de temperatura	(°C)	-20...+ 60
Tensão de emprego U_e	(V)	690
Tensão de isolamento U_i	(V)	690
Tensão de impulso U_{imp}	(kV)	6
Frequência nominal	(Hz)	0...400
Grau de proteção	Terminais principais	IP00
	Terminais auxiliares	IP20
Temperatura ambiente		
Operação	(°C)	-20...+ 70
Armazenagem	(°C)	-50...+ 80
Capacidade dos terminais de potência		
Cabo com terminal / fio rígido	(mm ²)	2x 1,5...6
Cabo flexível	(mm ²)	2x 1,5...10
Fio / cabo	(AWG)	14...6
Torque	(Nm)	1,4...2,3
Capacidade dos terminais auxiliares		
Fio / cabo com ou sem terminal	(mm ²)	2 x 1...2,5
	(AWG)	16...12
Torque	(N.m)	1...1,5

Curva Característica de Disparo do RW17¹⁾

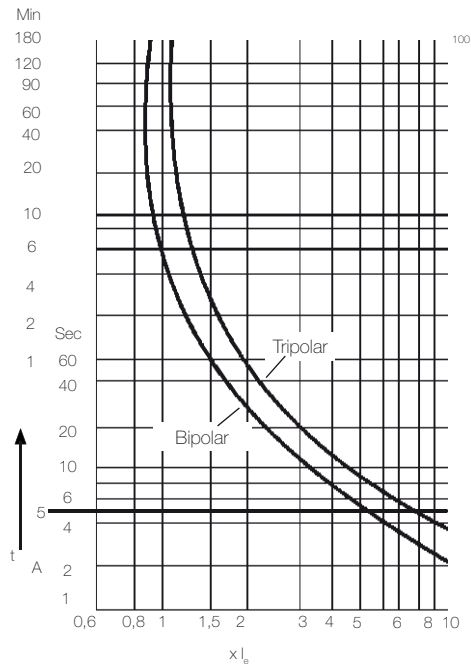

Nota: 1) A curva característica de disparo mostra valores médios da faixa de tolerância, com temperatura ambiente de 20 °C partindo do estado frio. Ela mostra o tempo de disparo em relação a corrente nominal. Para uma temperatura de operação diferente, o tempo de disparo do relé térmico reduz-se para aproximadamente 25% do apresentado.

Dimensões (mm)

CW07 e CAW04

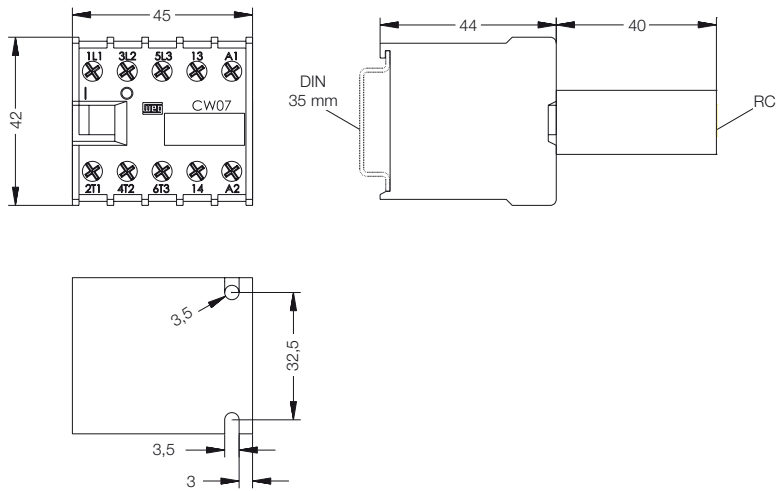

CWI07

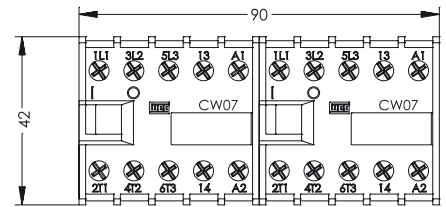

CW07 ♦ I

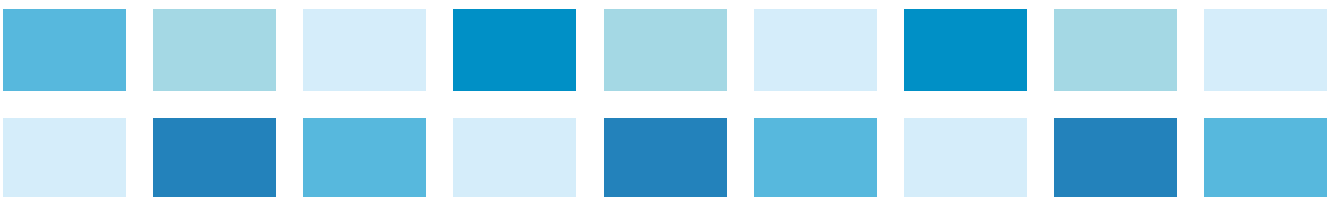
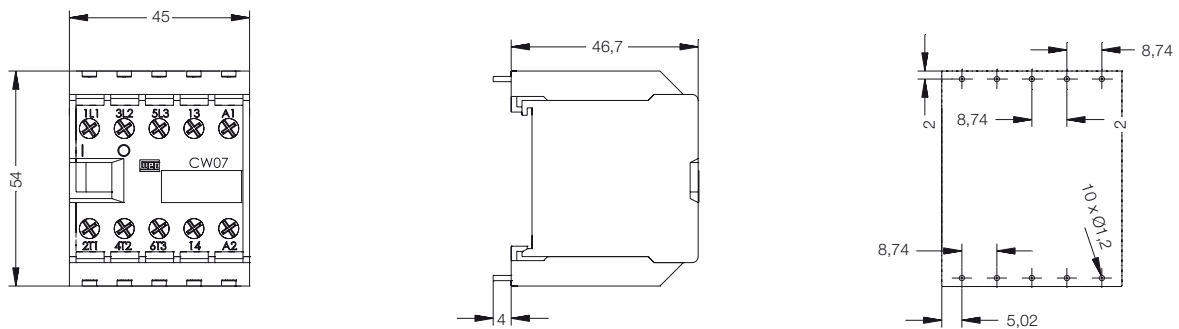

Dimensões (mm)

CWC07...16 e CWCA (Bobina CA e CC) - Terminal Parafuso

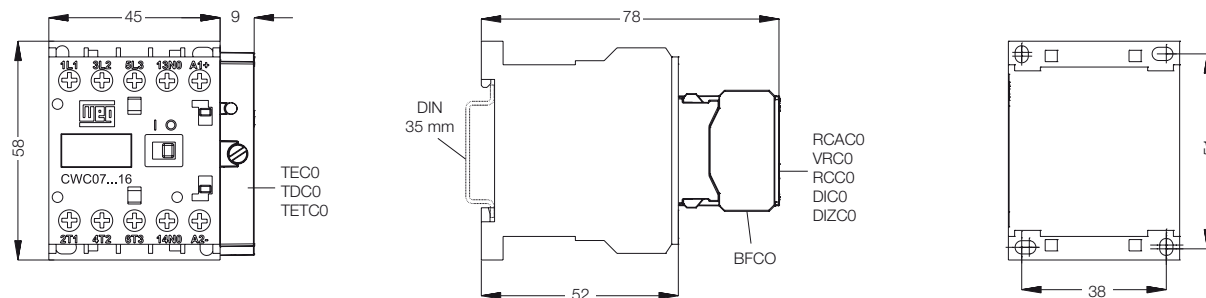

CWCI07...16¹⁾ + ECC0-R/SD e CWCH07...16²⁾ - Terminal Parafuso

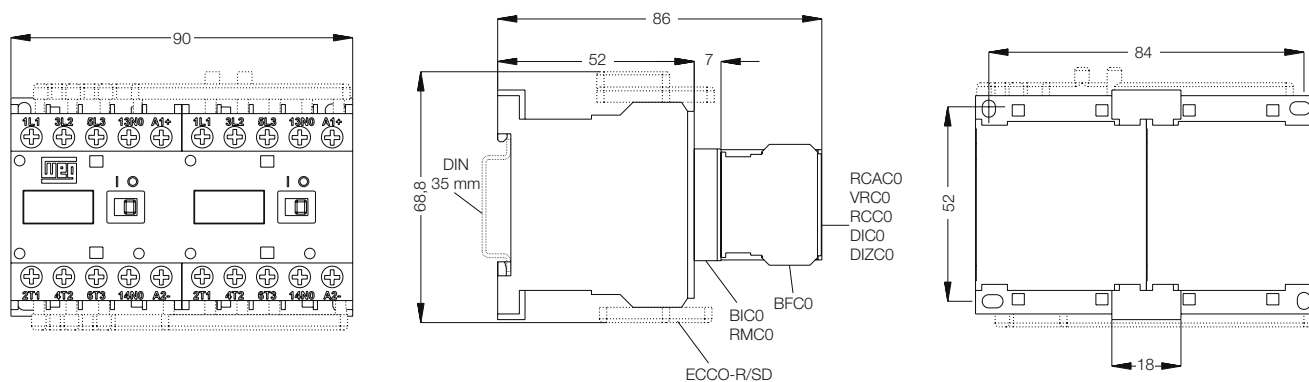

CWC07...16+I³⁾ - Terminal para Placa de Circuito Impresso

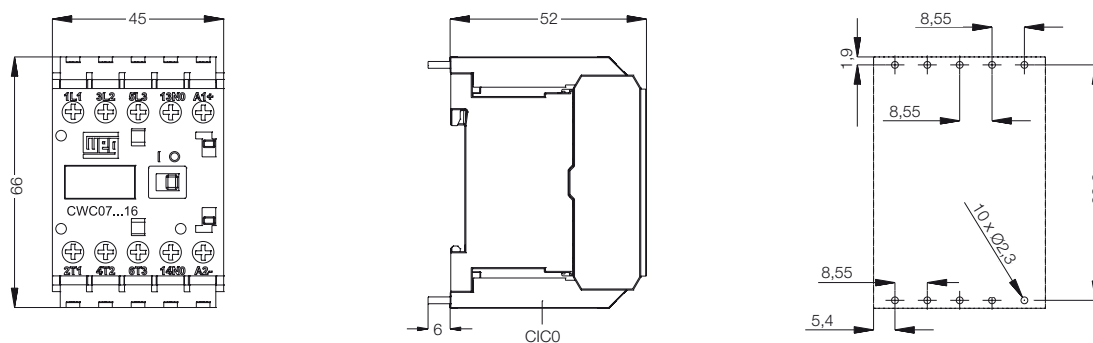

Notas: 1) Mesmo dimensional de 2 x CWC07...16 + BICO;
 2) Mesmo dimensional de 2 x (CWC07...16/CWCA0) + RMCO;
 3) Mesmo dimensional do CWC07...16 + CICO.

Dimensões (mm)

CWC07...12_S e CWCA0_S - (Bobina CA/CC) - Terminal Mola

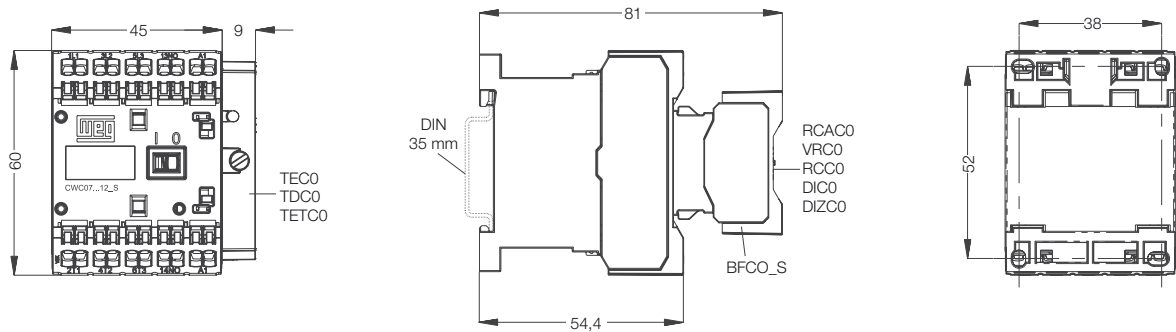

CWCI07...12_S e CWCH07...12_S - Terminal Mola

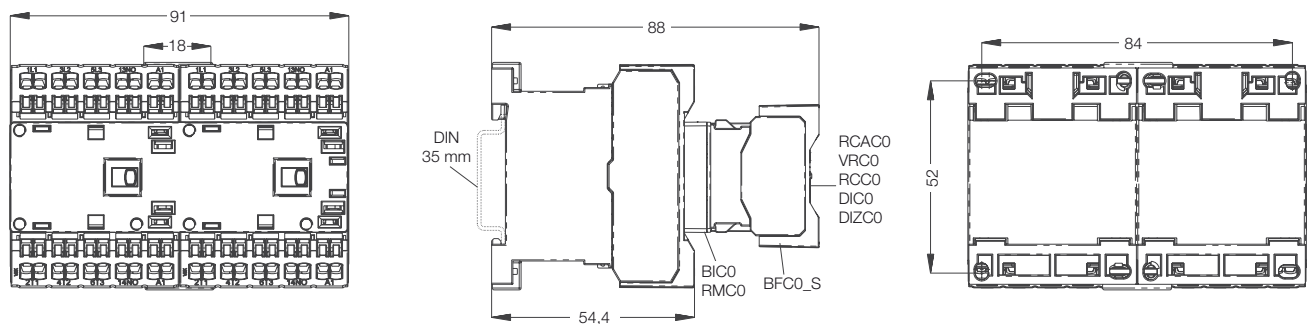

CWC025 - Terminal Parafuso

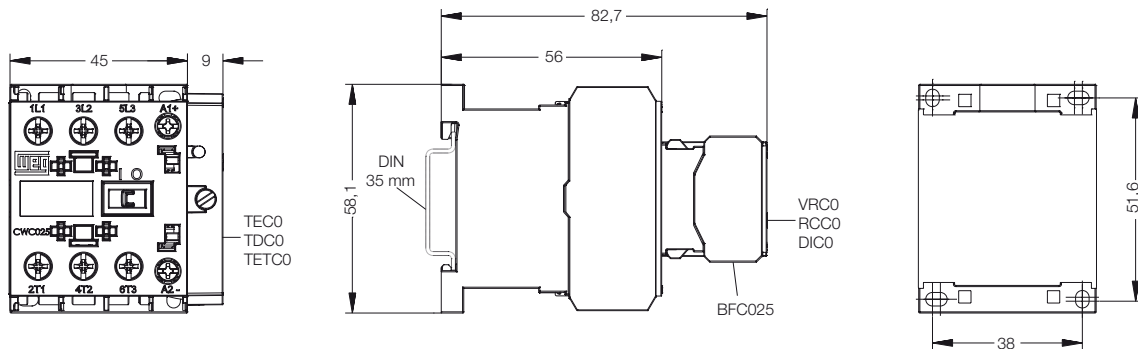

Posição de Montagem de Todos Minicontatores

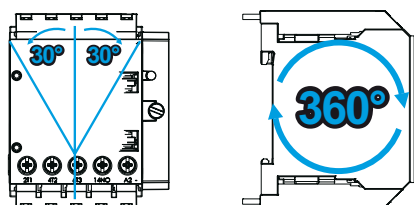

Dimensões (mm)

CW07 + RW17-1D

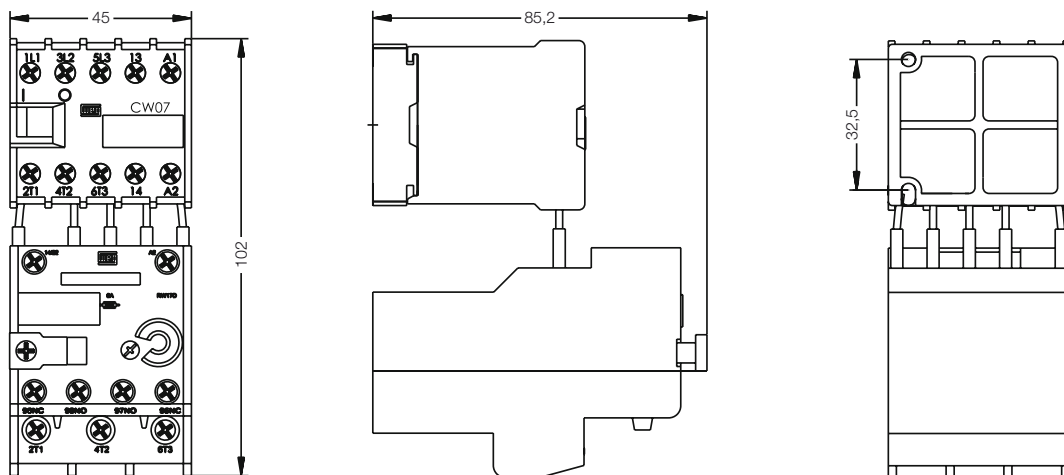

CWC016 + RW17-1D

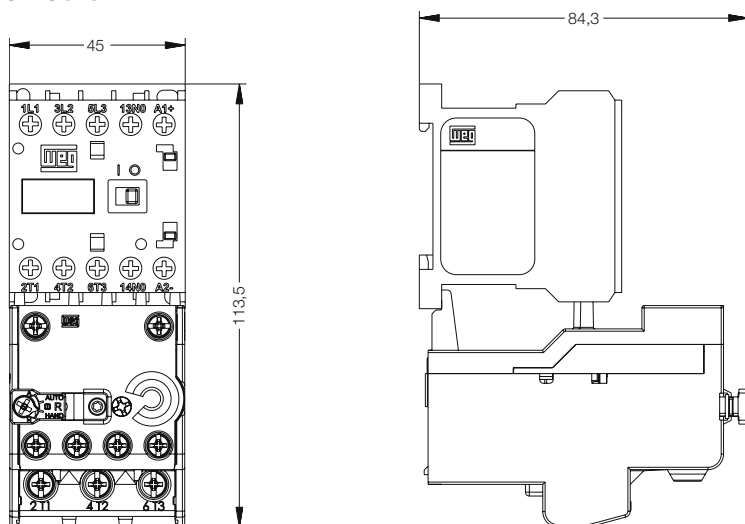

CWC025 + RW17-2D

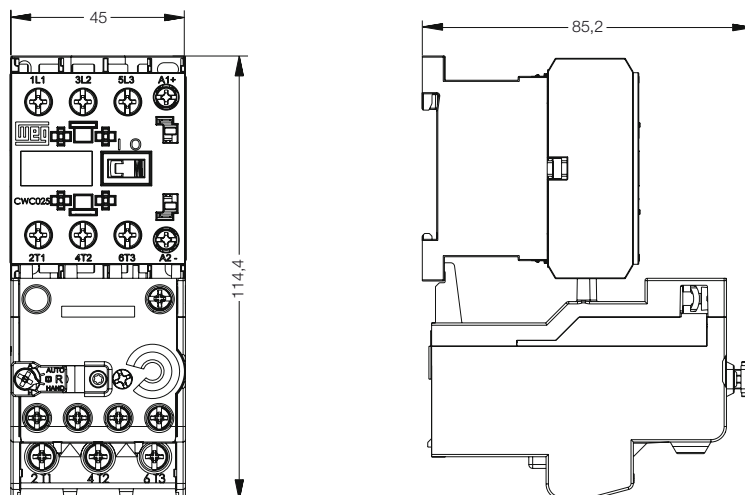

Contatores

Linha CWB

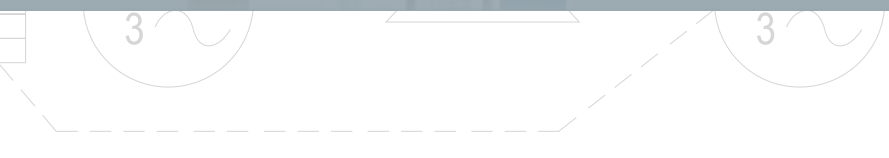
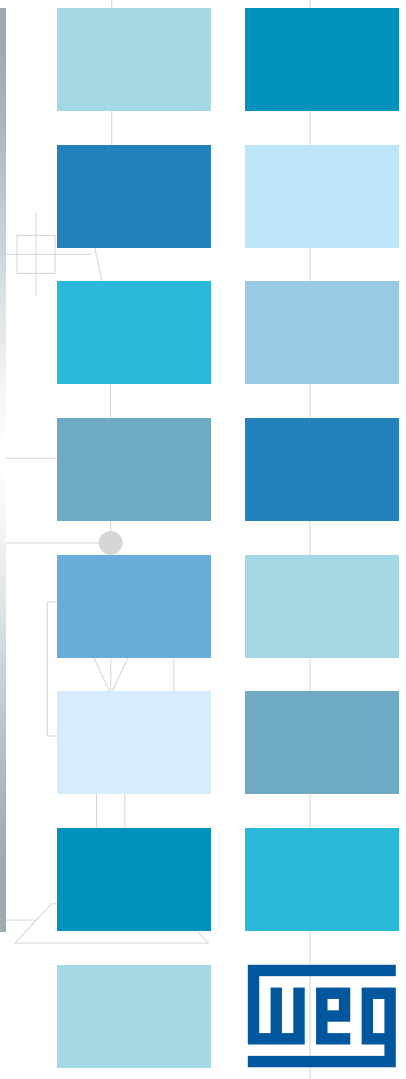
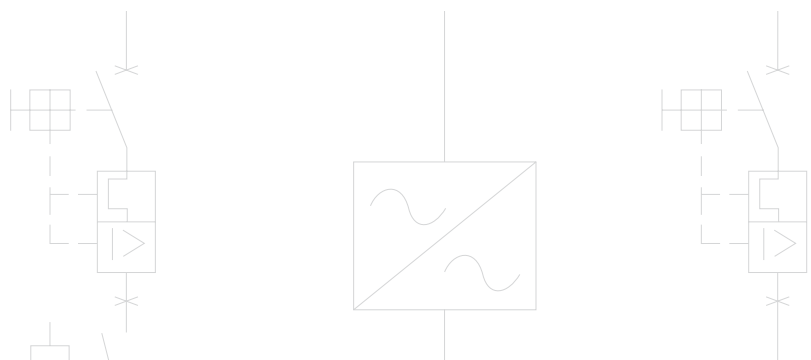



Lâmpadas

Semicondutores

Linha de Contatores CWB

Através de décadas de experiência no desenvolvimento de produtos para automação de processos, a WEG apresenta a linha de contatores CWB. Desenvolvida de acordo com as normas internacionais IEC 60947 (CE) e UL 508 (EUA) atendem a uma ampla variedade de aplicações ao redor de todo o mundo. A cor azul apresenta a nova identidade visual dos produtos de partida e proteção de motores similar aos inversores de frequência e soft-starters WEG.



Resistências



Motores



Capacitores

1

2

3

4

5

Certificações



Nota: 1) Em processo.

Amigável ao meio ambiente

Fabricados com materiais de baixo impacto ao meio ambiente e de acordo com os requisitos internacionais RoHS.



6

7

Otimização de Painéis

Solução Compacta até 38 A com 45 mm de Largura

Disponível até 38 A com 45 mm de largura permite melhor uso do espaço interno de painéis elétricos. Redução de 18% se comparado com solução atual de contatores até 38 A.

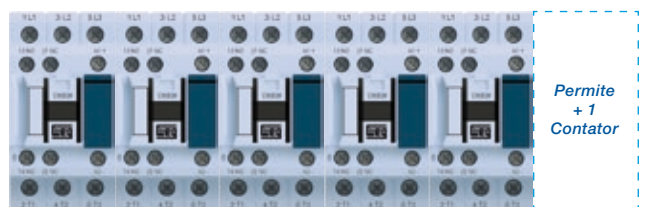

45 mm

18% <

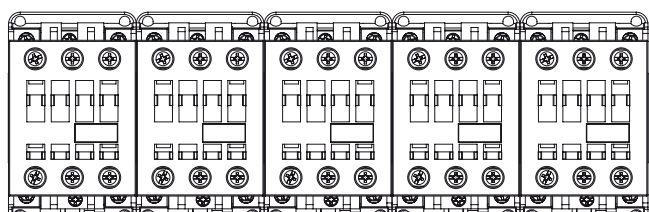

55 mm

Contatos Auxiliares 1NA + 1NF Incorporados

Atendem a maioria das aplicações sem a necessidade de contatos adicionais, permitindo redução de itens em estoque. Possuem características autolimpantes onde, através de contatos deslizantes, proporcionam alta confiabilidade em manobras de baixas tensões e correntes (17 V / 5 mA). Fácil acesso frontal mesmo com cabos de potência conectados.

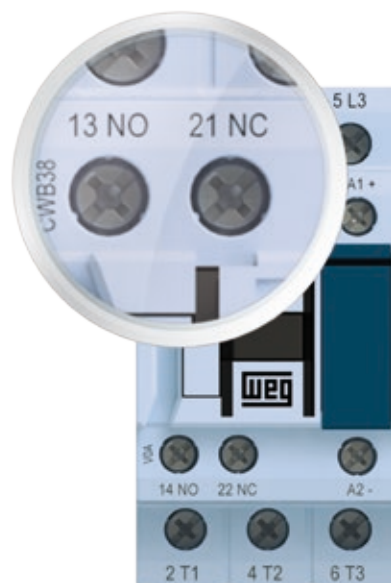

Intertravamento Mecânico “Zero”

Intertravamento mecânico sem adição de espaço lateral. Permite montagem lado a lado, possibilitando melhor aproveitamento de espaço em painéis nas partidas reversoras e estrela-triângulo até 38 A (CWB9...38). Sua instalação não necessita de ferramentas.



Eficiência na Montagem

Montagens através de trilho DIN 35 mm (EN 50022-35) permitem maior rapidez e eficiência na montagem. Sua base de fixação por parafusos oblonga é totalmente compatível com a maioria dos contatores existentes, permitindo sua fácil substituição pela linha CWB. Possui local para passagem de cabos de comando, possibilitando a utilização de uma única canaleta economizando espaço e tempo de montagem.

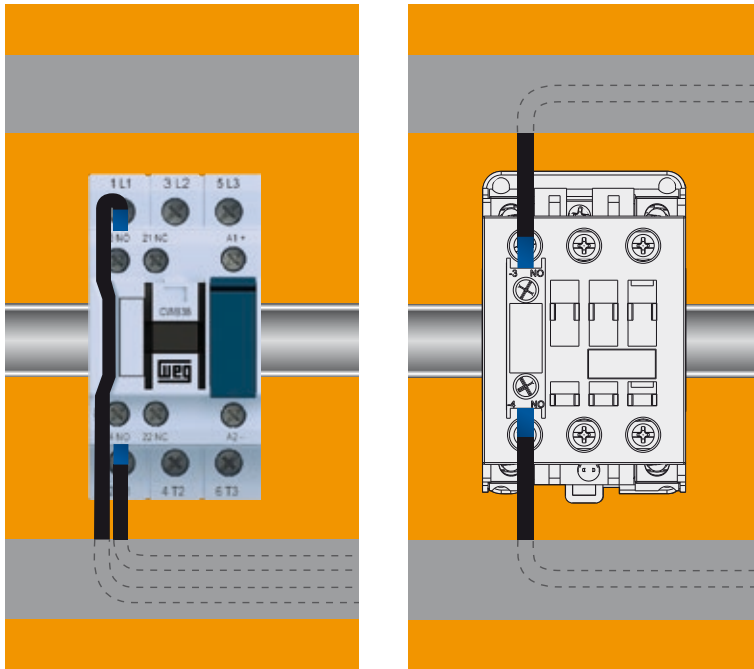

Montagem em trilho DIN 35 mm sem uso de ferramentas



Contator com bobina CA

Blocos Supressores de Surto

Com a finalidade de evitar surtos de corrente ou tensão no circuito de comando, os blocos supressores foram desenvolvidos com tecnologia *plug in*, que permite um encaixe perfeito e não ocupa espaço adicional ao contator. Disponível nas versões: varistor, resistor-capacitor, diodo e diodo zener.

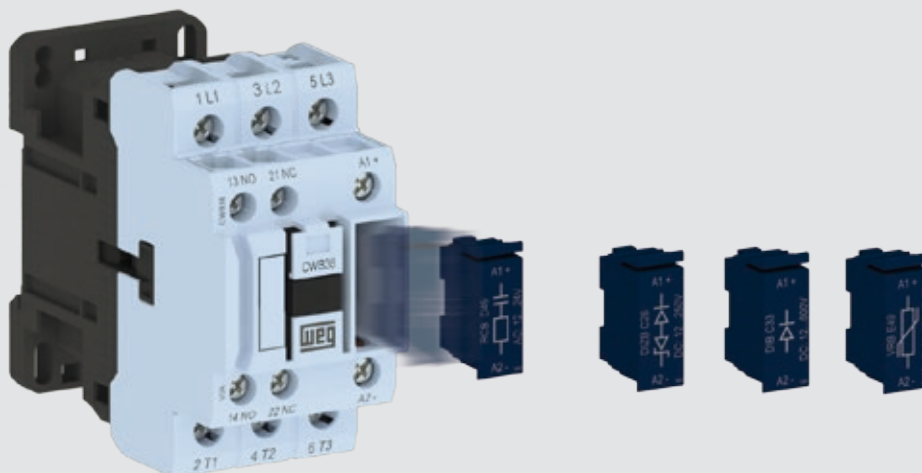

Flexibilidade e Modularidade

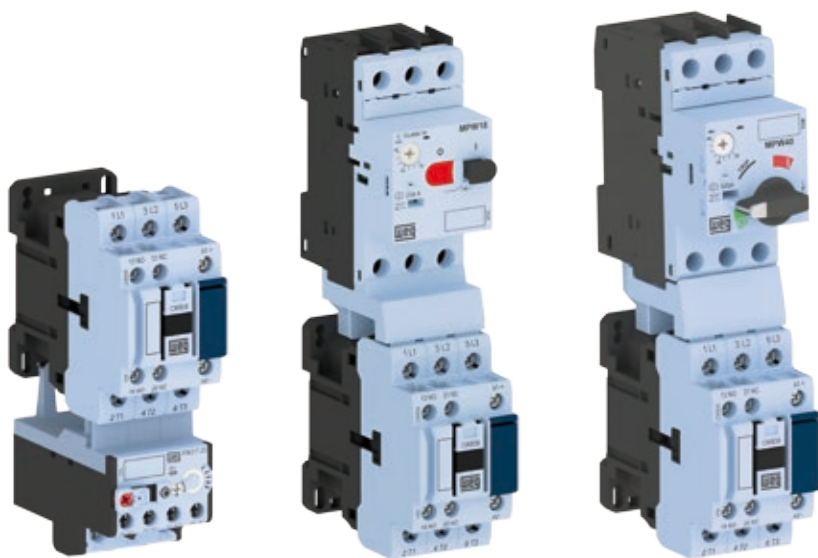

Partidas Compactas

Partidas mais compactas do mercado até 38 A. Totalmente customizadas aos relés de sobrecargas RW e disjuntores-motores MPW. Partidas diretas e reversoras até 18,5 kW/25 cv @ 380 V e partidas estrela-triângulo até 30 kW/40 cv @ 380 V.



Bobina CA

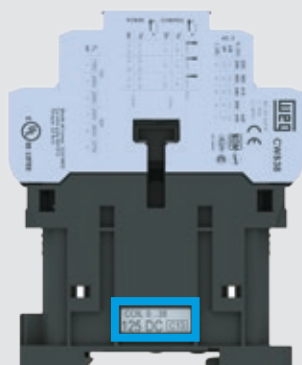

Bobina CC

Bobinas de Comando

Utiliza a mesma bobina de comando nas carcaças CWB9...38 e podem ser trocadas facilmente. Terminais frontais permitem fácil acesso. Marcações no corpo da bobina permitem uma rápida e fácil identificação da tensão de comando.

Aplicações

Suas características tornam os contatores CWB aptos para aplicações nos mais diversos segmentos.

- Papel & Celulose
- Madeira
- Cimento
- Mineração
- Petroquímica ou química
- Siderurgia
- Metalurgia
- Refrigeração
- Açúcar & Álcool
- Ventiladores
- Sistemas de bombeamento
- Máquinas e processos em geral
- Sistemas de irrigação e bombamento
- Edifícios
- Elevação de cargas



Barramentos de Conexão

Desenvolvidos para atender clientes que necessitam economizar tempo, evitar erros e padronização na montagem de partidas de motores em painéis elétricos. Disponíveis nas versões reversora e estrela-triângulo, possibilitam adicionar dispositivos de proteções (disjuntores-motores ou relés de sobrecarga).



Blocos de Contatos Adicionais

Disponíveis nas versões: frontal ou lateral, permitem ampliação de 4 contatos auxiliares por contato. Montagem sem o uso de ferramentas. Bloco de contato lateral com apenas 9 mm de largura. Alta confiabilidade e manobras de baixas tensões e correntes (17 V / 5 mA).



Economia de Energia

Controle de Acionamento

Bobinas em corrente contínua de baixo consumo (5,8 W) permitem acionamento direto dos contatores via CLPs ou saídas de inversores ou soft-starters sem o uso de interfaces a relé. Bobinas em corrente alternada de menor consumo permitem redução no dimensionamento de fontes e menores transformadores de comando, garantindo melhor aproveitamento dos recursos energéticos e reduzindo os custos em seu painel elétrico.



Segurança

Contatos Espelhos e Mecanicamente Conectados

Para atender as aplicações mais exigentes e seguras de máquinas e equipamentos, os contatores foram desenvolvidos de acordo as normas IEC 60947-4-1 - Anexo F, sobre "Contatos Espelhos" (*Mirror Contact*), e a IEC 60947-5-1 - Anexo L, sobre "Contatos Mecanicamente Conectados" (*Mechanically Linked Contacts*).



Símbolo IEC 60947-5-1
Contatos Mecanicamente
Conectados

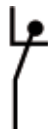

Símbolo IEC 60947-4-1
Contatos Espelhos



Contatores CWB9...38 - Panorama Geral

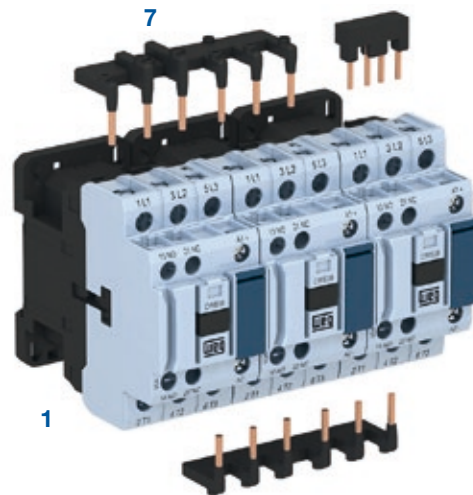
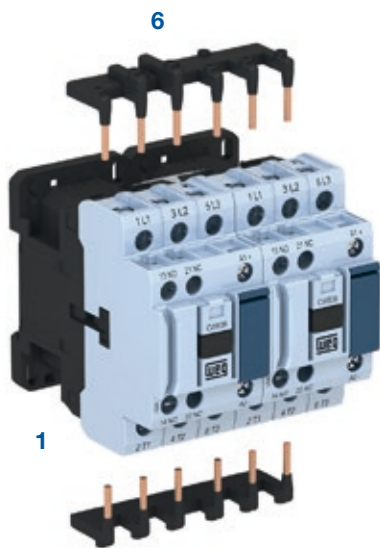
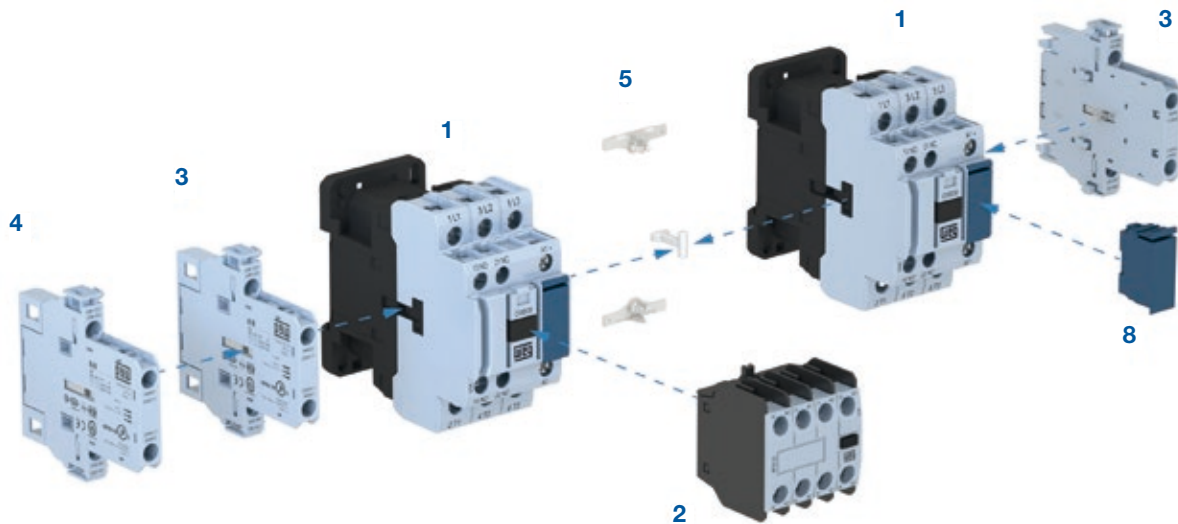

- 1 - Contatores CWB9...38
- 2 - Blocos de contatos auxiliares frontais BFB
- 3 - Blocos de contatos auxiliares laterais BLB
- 4 - Blocos de contatos auxiliares laterais BLRB
- 5 - Conjunto de intertravamento mecânico "zero"
- 6 - Barramentos para conexões rápidas para partidas reversoras
- 7 - Barramentos para conexões rápidas para partidas estrela-triângulo
- 8 - Blocos supressores de surto

Contatores de Potência

- Protegido contra corpos estranhos e toques acidentais
- Permite montagem direta dos relés de sobrecarga RW27-2D
- Mesmo dimensional até 18 A



Tripolares de 9 A a 38 A (AC-3)

I _e máx. (U _e ≤ 440 V)	I _e = I _{ln} (U _e ≤ 690 V) θ ≤ 55 °C	Potência nominal de emprego em AC-3 ¹⁾ Motor trifásico - IV polos - 60 Hz - 1.800 rpm						Contatos auxiliares por contator		Referência para completar com a tensão de comando	Peso ⁴⁾ kg
		220 V 230 V	380 V	400 V 415 V	440 V	500 V	660 V 690 V	*3 NA	*1 NF		
A	A	kW / cv	kW / cv	kW / cv	kW / cv	kW / cv	kW / cv				
9	25	2,2 / 3	3,7 / 5	3,7 / 5	4,5 / 6	5,5 / 7,5	5,5 / 7,5	1	1	CWB9-11-30♦	0,372
12	25	3 / 4	5,5 / 7,5	5,5 / 7,5	5,5 / 7,5	7,5 / 10	7,5 / 10	1	1	CWB12-11-30♦	0,372
18	32	4,5 / 6	7,5 / 10	9,2 / 12,5	9,2 / 12,5	9,2 / 12,5	9,2 / 12,5	1	1	CWB18-11-30♦	0,372
25	40	5,5 / 7,5	11 / 15	11 / 15	11 / 15	15 / 20	15 / 20	1	1	CWB25-11-30♦	0,408
32	50	9,2 / 12,5	15 / 20	15 / 20	15 / 20	18,5 / 25	18,5 / 25	1	1	CWB32-11-30♦	0,408
38	50	9,2 / 12,5	18,5 / 25	18,5 / 25	22 / 30	18,5 / 25	18,5 / 25	1	1	CWB38-11-30♦	0,408

Substitua "♦" pelo código da tensão de comando²⁾.

Corrente Alternada

Código	D02	D07	D13	D23	D24	D25	D33	D34	D35	D36	D39
V (50/60 Hz)	24	48	110	220	230	240	380	400	415	440	480

Corrente Contínua

Código	C02	C03	C07	C09	C12	C13	C15
V CC	12	24	48	60	110	125	220

Notas: 1) Valores orientativos;

2) Outras tensões sob consulta;

3) Para maiores informações consulte a seção de Dados Técnicos;

4) Pesos para contatores com circuito de comando em corrente alternada. Para circuito de comando em corrente contínua acrescentar 0,121 kg aos modelos em corrente alternada.

Acessórios

Bloco de Contatos Auxiliares Frontais

Imagem ilustrativa	Uso com	Máximo nº de contatos adicionais / contator	Contatos auxiliares		Referência	Código	Peso kg	
			NA	NF				
	CWB9...38	4 / CWB9...38	Blocos com numerações de acordo com a norma IEC 60947					0,063
			1	1	BFB-11 ¹⁾	12123053		
			2	0	BFB-20	12122434		
			0	2	BFB-02 ¹⁾	12122946		
			2	2	BFB-22 ¹⁾	12123051		
			2*	2*	BFB-22 EL*	12771537		
			4	0	BFB-40	12122947		
			0	4	BFB-04 ¹⁾	12123048		
			3	1	BFB-31 ¹⁾	12123049		
			1	3	BFB-13 ¹⁾	12123052		
			Blocos com numerações de acordo com a norma EN 50012					0,063
			1	1	BFB-11 EN ¹⁾	12979242		
			2	0	BFB-20 EN	12979240		
			0	2	BFB-02 EN ¹⁾	12979241		
			2	2	BFB-22 EN ¹⁾	12979246		
			4	0	BFB-40 EN	12979243		
			0	4	BFB-04 EN ¹⁾	12979244		
			3	1	BFB-31 EN ¹⁾	12979245		
			1	3	BFB-13 EN ¹⁾	12979247		

Nota: * Contatos normalmente abertos adiantados (NAa) e contatos fechados atrasados (NFr).

Bloco de Contatos Auxiliares Laterais

Imagem ilustrativa	Uso com	Máximo nº de contatos adicionais / contator	Contatos auxiliares		Referência	Código	Peso kg
			NA	NF			
	CWB9...38	4 / CWB9...38	1	1	BLB-11 ¹⁾	12187899	0,034
			2	0	BLB-20	12187334	
			0	2	BLB-02 ¹⁾	12187898	
			1	1	BLRB-11 ¹⁾ *	12230321	
			2	0	BLRB-20 *	12230319	
			0	2	BLRB-02 ¹⁾ *	12230320	

Nota: * Para montagem lateral de 2 blocos de contatos auxiliares-laterais, no mesmo lado do contator.

Supressores de Surto - Tipo Plug-In

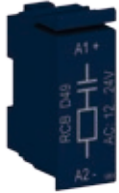
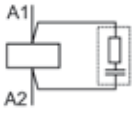
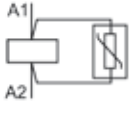
Imagem ilustrativa	Uso com	Tensões	Diagrama	Referência	Código	Peso kg
	CWB9...38	24...48 V 50/60 Hz		RCBD53	12242511	0,008
		50...127 V 50/60 Hz		RCBD55	12242512	
		130...250 V 50/60 Hz		RCBD63	12242513	
		12...48 V 50/60 Hz / 12...60 V CC		VRBE49	12242514	
		50...127 V 50/60 Hz / 60...180 V CC		VRBE34	12242515	
		130...250 V 50/60 Hz / 180...300 V CC		VRBE50	12242516	
		277...380 V 50/60 Hz / 300...510 V CC		VRBE41	12242517	
		400...510 V 50/60 Hz		VRBD73	12242558	
		12...600 V CC		DIBC33	12242560	
		12...250 V CC		DIZBC26	12242561	

Nota: 1) Atendem aos requisitos da IEC 60947-4-1 sobre contatos espelhos e aos requisitos da IEC 60947-5-1 sobre contatos mecanicamente conectados.

Acessórios

Intertravamento Mecânico

Imagem ilustrativa	Uso com	Descrição	Referência	Código	Peso kg
	CWB9...38	Conjunto de montagem para intertravamento de dois contatores de mesma carcaça. Encaixe através de Snaps sem a utilização de ferramentas. Contém: trava + 2 presilhas de união	IM1	12244300	0,004

Conjunto de Fácil Conexão (Easy Connection) dos Terminais de Potência para Partidas Reversoras

Imagem ilustrativa	Uso com	Potência nominal de emprego em AC-3 Motor trifásico - IV polos - 60 Hz - 1.800 rpm			Referência	Código	Peso kg
		220 V kW / cv	380 V kW / cv	440 V kW / cv			
	K1=K2				EC-R-1	12241229	0,042
	CWB9	2,2 / 3	3,7 / 5	4,5 / 6			
	CWB12	3 / 4	5,5 / 7,5	5,5 / 7,5			
	CWB18	4,5 / 6	7,5 / 10	9,2 / 12,5			
	CWB25	5,5 / 7,5	11 / 15	11 / 15			
	CWB32	9,2 / 12,5	15 / 20	15 / 20			
CWB38	9,2 / 12,5	18,5 / 25	22 / 30				



Diagrama elétrico

Conjunto de Fácil Conexão (Easy Connection) dos Terminais de Potência para Partidas Estrela-Triângulo

Imagem ilustrativa	Uso com		Potência nominal de emprego em AC-3 Motor trifásico - IV polos - 60 Hz - 1.800 rpm			Referência	Código	Peso kg
	K1=K2	K3	220 V kW / cv	380 V kW / cv	440 V kW / cv			
	CWB9	CWB9	3,7 / 5	7,5 / 10	7,5 / 10	EC-SD-1	12241230	0,046
	CWB12		5,5 / 7,5	9,2 / 12	11 / 15			
	CWB18		7,5 / 10	-	15 / 20			
	CWB25	CWB18	-	15 / 20	-			
	CWB32	CWB18	11 / 15	22 / 30	22 / 30			
	CWB38	CWB25	15 / 20	-	30 / 40			
			18,5 / 25	30 / 40	37 / 50			



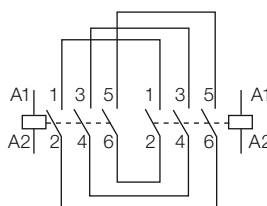

Diagrama elétrico

Acessórios

Bobinas de Reposição para Contatores *

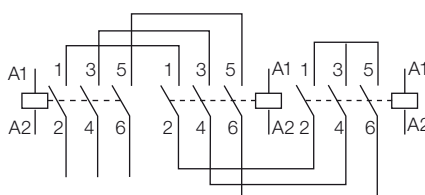
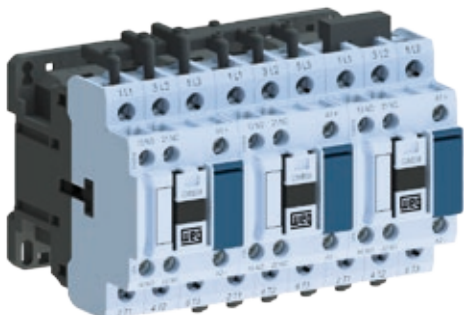
Imagem ilustrativa	Uso com	Tipo do comando	Referência para completar com a tensão de comando	Código	Peso kg
	CWB9...38	CA	BRB-38♦	Sob consulta	0,077

Nota: bobinas de reposição somente disponíveis para contatores com bobina em C.A. (Corrente Alternada).

Substitua “♦” pelo código da tensão de comando.





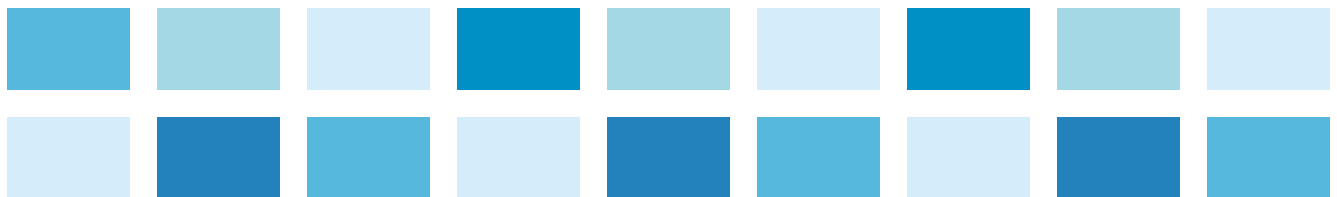



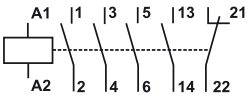

Corrente Alternada

Código	D02	D07	D13	D23	D24	D25	D33	D34	D35	D36	D39
V (50/60 Hz)	24	48	110	220	230	240	380	400	415	440	480

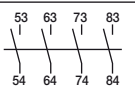
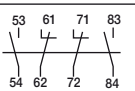
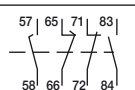
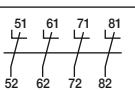
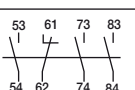
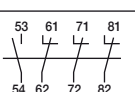





Dados Técnicos

Numeração dos Contatos de Acordo com a IEC 60947

Diagrama	Configuração	Contatos auxiliares		Referência
		NA	NF	
Contatores tripolares com contato auxiliar integrado				
	11	1	1	CWB9-11-30◆ CWB12-11-30◆ CWB18-11-30◆ CWB25-11-30◆ CWB32-11-30◆ CWB38-11-30◆
Bloco de contatos auxiliares frontais				
	20	2	0	BFB-20
	11	1	1	BFB-11
	02	0	2	BFB-02
	40	4	0	BFB-40
	22	2	2	BFB-22
	22	2	2	BFB-22 EL
	04	0	4	BFB-04
	31	3	1	BFB-31
	13	1	3	BFB-13
Blocos de contatos auxiliares laterais				
	11	1	1	BLB11
	20	2	0	BLB20
	02	2	0	BLB02
	11	1	1	BLRB11
	20	2	0	BLRB20
	02	2	0	BLRB02

Dados Técnicos

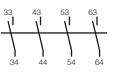
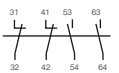
Numeração dos Contatos de Acordo com a EN 50012

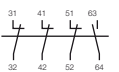
Diagrama	Configuração	Contatos auxiliares		Referencia
		NA	NF	
Bloco de contatos auxiliares frontais				
	20	2	0	BFB-20 EN
	11	1	1	BFB-11 EN
	02	0	2	BFB-02 EN
	40	4	0	BFB-40 EN
	22	2	2	BFB-22 EN
	04	0	4	BFB-04 EN
	31	3	1	BFB-31EN
	13	1	3	BFB-13 EN

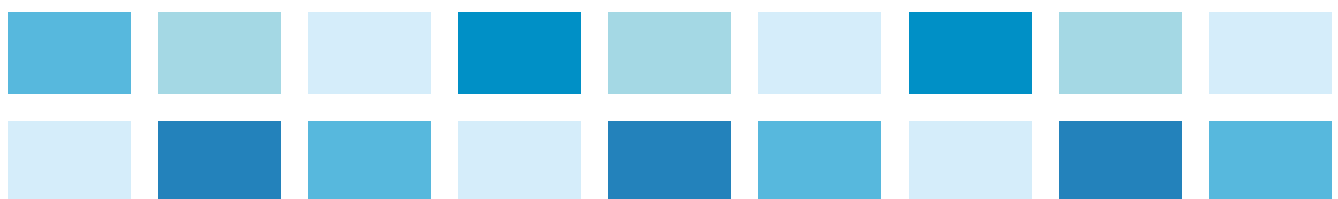

Dados Técnicos

Dados Básicos

Modelos		CWB9	CWB12	CWB18	CWB25	CWB32	CWB38
Conformidade às normas		IEC 60947-1, IEC 60947-4-1, IEC 60947-5-1, UL 508					
Tensão nominal de isolamento U_i (grau de poluição 3)	IEC 60947-4-1 (V) UL, CSA (V)				690 V 600 V		
Tensão nominal de impulso U_{imp}	IEC 60947-1 (kV)				6 kV		
Limites de frequência					25...400 (Hz)		
Vida mecânica	Bobina CA (milhões de manobras) Bobina CC (milhões de manobras)				10 10		
Vida elétrica	I_e AC-3 (milhões de manobras)	2,0	2,0	1,6	1,2	1,2	1,2
Grau de proteção (IEC 60529)	Terminais principais Bobina e contatos auxiliares				IP20 (frontal) IP20 (frontal)		
Montagem		Parafusos ou trilho DIN 35 mm (EN 50022)					
Pontos de conexão a bobina	Contatores com bobina em CA Contatores com bobina em CC				2 2		
Resistência a vibrações (IEC 60068-2-6)	Contator aberto (g) Contator fechado (g)				4 4		
Resistência a choques mecânicos (½ senóide = 11ms - IEC 60068-2-27)	Contator aberto (g) Contator fechado (g)		10 15			10 15	
Temperatura ambiente	Operação Armazenagem				-25 °C...+55 °C -55 °C...+80 °C		
Altitude máxima de utilização sem alteração dos valores nominais ¹⁾					3.000 m		

Circuito de Comando - Corrente Alternada (CA)

Modelos		CWB9...38	
Tensão nominal de isolamento U_i (grau de poluição 3)	IEC 60947-4-1 (V) UL, CSA (V)	1.000 600	
Tensões padrões em 50/60 Hz	(V)	12...600	
Limites da tensão de comando			
Limites de operação da bobina	(xUs)	0,8...1,1	
Bobina 50/60 Hz	Operação (<i>Pick up</i>) (xUs) Desoperação (<i>Drop out</i>) (xUs)	0,8...1,1 em 50 Hz / 0,85...1,1 em 60 Hz 0,3...0,6	
Consumo médio		Operando em 60 Hz	Operando em 50 Hz
Bobina 50/60 Hz	Circuito magnético fechado (VA) Fator de potência (cos ϕ) Potência térmica dissipada (W) Fechamento do circuito magnético (VA)	7,5 0,75 2...3 75	9 0,75 2...3 75
Tempo médio de funcionamento	Fechamento dos contatos NA (ms) Abertura dos contatos NA (ms)	15...25 8...12	

Circuito de Comando - Corrente Contínua (CC)

Modelos		CWB9...38	
Tensão nominal de isolamento U_i (grau de poluição 3)	IEC 60947-4-1 (V) UL, CSA (V)	1.000 600	
Tensões padrões	(V)	12...500	
Limites da tensão de comando			
Limites de operação da bobina	(xUs)	0,8...1,1	
	Operação (<i>Pick up</i>) (xUs) Desoperação (<i>Drop out</i>) (xUs)	0,8...1,1 0,2...0,6	
Consumo médio		1,0 x use a bobina fria	
	Circuito magnético fechado (W) Fechamento do circuito magnético (W)	5,8 5,8	
Tempo médio de funcionamento	Fechamento dos contatos NA (ms) Abertura dos contatos NA (ms)	35...45 8...12	
Potência térmica dissipada	(W)	2...3	

Nota: 1) Para altitudes de 3.000...4.000 m (0,90xI_e e 0,80xU_i) e de 4.000...5.000 m (0,80xI_e e 0,75xU_i).

Dados Técnicos

Contatos Principais

Modelos		CWB9	CWB12	CWB18	CWB25	CWB32	CWB38	
Corrente nominal de emprego I_e	AC-3 ($U_e \leq 440$ V)	(A)	9	12	18	25	38	
	AC-4 ($U_e \leq 440$ V)	(A)	4,4	5,8	8,5	10,4	13,7	
	AC-1 ($\theta \leq 55$ °C, $U_e \leq 690$ V)	(A)	25	25	32	40	50	
Tensão nominal de emprego U_e	IEC 60947-4-1	(V)	690					
	UL, CSA	(V)	600					
Corrente térmica convencional I_m ($\theta \leq 55$ °C)		(A)	25	25	32	40	50	50
Capacidade de estabelecimento (<i>making capacity</i>) - IEC 60947		(A)	250	250	300	450	550	550
Capacidade de interrupção (<i>breaking capacity</i>) IEC 60947	($U_e \leq 400$ V)	(A)	250	250	300	450	550	550
	($U_e = 500$ V)	(A)	220	220	250	350	450	450
	($U_e = 690$ V)	(A)	150	150	180	250	350	350
Corrente temporária admissível (sem condução de corrente anteriormente durante 15min com $\theta \leq 40$ °C)	1s	(A)	210	210	240	380	400	430
	10s	(A)	105	105	145	240	260	310
	1min	(A)	61	61	84	120	138	150
	10min	(A)	30	30	40	50	60	60
Proteção contra curto-circuito dos contatos principais	@600 V - UL/CSA	(kA)	5					
	Coordenação tipo 1	(A)	25	40	50	63	63	63
Fusível (gL/gG)	Coordenação tipo 2	(A)	20	25	35	40	63	63
Impedância média por polo		(m Ω)	2,5	2,5	2,5	2	2	2
Potência média dissipada por polo	AC-1	(W)	1,5	1,5	2,5	3,2	5	5
	AC-3	(W)	0,2	0,4	0,8	1,2	2	3
Categoria de utilização AC-3								
Corrente nominal de emprego I_e ($\theta \leq 55$ °C)	$U_e \leq 440$ V	(A)	9	12	18	25	32	38
	$U_e \leq 500$ V	(A)	9	12	15,8	23	28,5	28,5
	$U_e \leq 690$ V	(A)	7	9	12,8	16,5	21	21
Valores orientativos de potência Motores de indução trifásico (50/60 Hz) IV polos - 1.800 rpm	220/230 V	(kW)	2,2	3	4,5	5,5	9,2	9,2
		(cv)	3	4	6	7,5	12,5	12,5
	380 V	(kW)	3,7	5,5	7,5	11	15	18,5
		(cv)	5	7,5	10	15	20	25
	400/415 V	(kW)	3,7	5,5	9,2	11	15	18,5
		(cv)	5	7,5	12,5	15	20	25
	440 V	(kW)	4,5	5,5	9,2	11	15	22
		(cv)	6	7,5	12,5	15	20	30
	500 V	(kW)	5,5	7,5	9,2	15	18,5	18,5
		(cv)	7,5	10	12,5	20	25	25
	660/690 V	(kW)	5,5	7,5	9,2	15	18,5	18,5
		(cv)	7,5	10	12,5	20	25	25
Porcentagem máxima	600 ops./h	(%)	100	100	100	100	100	100
Categoria de utilização AC-4								
Corrente nominal de emprego I_e	($U_e \leq 440$ V)	(A)	4,4	5,8	8,5	10,4	13,7	13,7
	($U_e \leq 500$ V)	(A)	3,9	5,1	7,5	12	13,9	13,9
	($U_e \leq 690$ V)	(A)	2,8	3,7	5,4	12	12,8	12,8
Valores orientativos de potência Motores de indução trifásico (50/60 Hz) IV polos - 1.800 rpm (200.000 operações)	220/230 V	(kW)	1,5	1,5	2,2	3	3,7	3,7
		(cv)	2	2	3	4	5	5
	380/400 V	(kW)	2,2	3,7	3,7	5,5	7,5	7,5
		(cv)	3	5	5	7,5	10	10
	415 V	(kW)	2,2	3	3,7	5,5	7,5	7,5
		(cv)	3	4	5	7,5	10	10
	440 V	(kW)	2,2	3	3,7	5,5	7,5	7,5
		(cv)	3	4	5	7,5	10	10
	500 V	(kW)	3	3,7	4,5	7,5	7,5	7,5
		(cv)	4	5	6	10	10	10
	660/690 V	(kW)	3,7	5,5	4,5	9,2	11	11
		(cv)	5	7,5	6	12,5	15	15

Dados Técnicos

Contatos Principais

Modelos		CWB9	CWB12	CWB18	CWB25	CWB32	CWB38
		Categoria de utilização AC-1					
		3P (NA)					
Corrente térmica convencional I_{th} ($\theta \leq 55^\circ\text{C}$)	(A)	25	25	32	40	50	50
Máxima corrente de emprego segundo a temperatura ambiente	$\theta \leq 60^\circ\text{C}$ ($U_e \leq 690\text{ V}$)	(A)	25	32	40	50	50
Potência máxima de emprego $\theta \leq 55^\circ\text{C}$ (resistores trifásicos)	220/230 V	(kW)	9,5	9,5	12	15	19
	380/400 V	(kW)	16,5	16,5	21	26	33
	415/440 V	(kW)	19	19	24,5	30,5	38
	500 V	(kW)	21,5	21,5	27,5	34,5	43
	660/690 V	(kW)	28,5	28,5	36,5	45,5	57
Valores atuais para conexão	2 polos em paralelo		$I_e \times 1,7$				
	3 polos em paralelo		$I_e \times 2,4$				
	4 polos em paralelo		$I_e \times 3,2$				
Porcentagem máxima da corrente	600 ops./h	(%)	100	100	100	100	100

Contatos Auxiliares

Modelos		CWB9...38 (integrados)	BFB (blocos frontais)	BLB (blocos laterais)
Conformidade às normas		IEC 60947-5-1		
Tensão nominal de isolamento U_i (grau de poluição 3)	IEC 60947-4-1, VDE 0660	(V)	1.000	
	UL, CSA	(V)	600	
Tensão nominal de emprego U_e	IEC 60947-4-1, VDE 0660	(V)	690	
	UL, CSA	(V)	600	
Corrente térmica convencional I_{th} ($\theta \leq 55^\circ\text{C}$)	(A)	10		
Corrente nominal de emprego I_e				
AC-15 (IEC 60947-5-1)	220/230 V	(A)	10	
	380/440 V	(A)	4	
	500 V	(A)	2,5	
	660/690 V	(A)	1,5	
DC-13 (IEC 60947-5-1)	24 V	(A)	4	
	48 V	(A)	2	
	110 V	(A)	0,7	
	220 V	(A)	0,3	
	440 V	(A)	0,15	
Capacidade de estabelecimento	$U_e \leq 690\text{ V}$ 50/60 Hz - AC-15	(A)	$10 \times I_e$	
Capacidade de interrupção	$U_e \leq 400\text{ V}$ 50/60 Hz - AC-15	(A)	$1 \times I_e$	
Proteção contra curto-circuito com fusível (gL/gG)	(A)	10		
Mínima capacidade de manobra	(V / mA)	17 / 5		
Vida elétrica	(milhões de manobras)	1		
Vida mecânica	(milhões de manobras)	10		
Tempo de não sobreposição entre contatos NA e NF	(ms)	1,5		
Impedância dos contatos	(m Ω)	2,5		

Dados Técnicos

Capacidade dos Terminais e Torques de Aperto

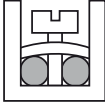
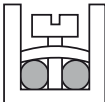
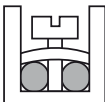
		Seção dos condutores	
Circuito de potência			
Modelos		CWB9...18	CWB25...38
Tipo do parafuso do sistema de fixação		M4 Fenda / Philips	M4 Fenda / Philips
Cabo flexível sem terminal (mm ²)		1 x 1...6 2 x 1...6	1 x 2,5...10 2 x 2,5...10
Cabo flexível com terminal (mm ²)		1 x 1...6 2 x 1...4	1 x 1,5...10 2 x 1,5...6
Fio rígido (mm ²)		1 x 1...6 2 x 1...6	1 x 2,5...10 2 x 2,5...10
Torque de aperto (Nm)		1,7	2,5
Circuito de comando e auxiliar			
Modelos		CWB9...38	
Tipo do parafuso do sistema de fixação		M3,5 Fenda / Philips	
Cabo flexível sem terminal (mm ²)		1 x 1...4 2 x 1...4	
Cabo flexível com terminal (mm ²)		1 x 1...4 2 x 1...2,5	
Fio rígido (mm ²)		1 x 1...4 2 x 1...4	
Torque de aperto (Nm)		1,0	
Blocos de contatos auxiliares			
Modelos		BFB (frontal)	BLB (lateral)
Tipo do parafuso do sistema de fixação		M3,5 Fenda / Philips	
Seção dos condutores			
Cabo flexível sem terminal (mm ²)		1 x 1...2,5 2 x 1...2,5	
Cabo flexível com terminal (mm ²)		1 x 1...2,5 2 x 1...2,5	
Fio rígido (mm ²)		1 x 1...2,5 2 x 1...2,5	
Torque de aperto (Nm)		1,0	

Dados Técnicos

Contatores para Manobra de Circuitos de Iluminação

■ Circuito Monofásico

Número total de lâmpadas mostrada na imagem a seguir.

■ Circuito Trifásico Conectado em Delta

Número total de lâmpadas mostrada na imagem a seguir, multiplicada por 1,73 e distribuídas em 3 iguais quantidades.

■ Circuito Trifásico Conectado em Estrela

Número total de lâmpadas mostrada na imagem a seguir, multiplicada por 3 e distribuídas em 3 iguais quantidades.

Diagramas

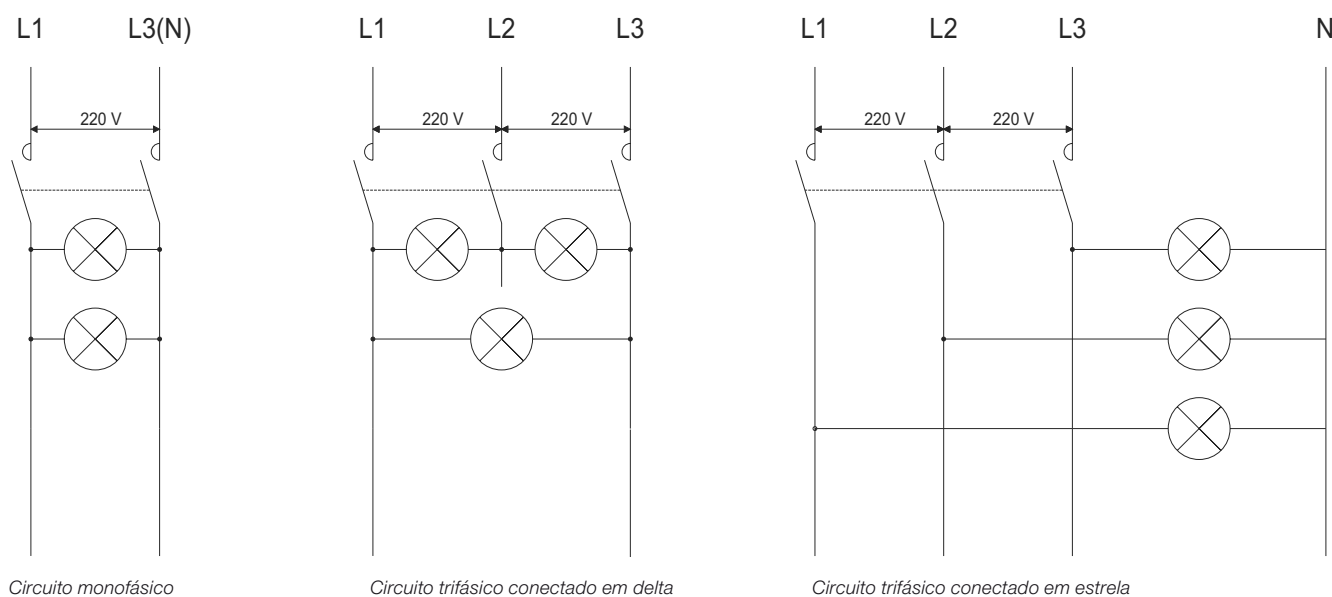

Circuito monofásico

Circuito trifásico conectado em delta

Circuito trifásico conectado em estrela

Características mais Comuns dos Sistemas de Iluminação

■ Lâmpadas Incandescente

Corrente elevada no momento do ligamento ($\approx 15 \times I_n$). Embora de curta duração, ela deve ser levada em consideração para que esta corrente não seja maior que a capacidade de estabelecimento (*making capacity*) do contator. Fator de potência é sempre igual a 1.

■ Lâmpadas Fluorescente

Corrente levemente superior a corrente nominal no ligamento. Fator de potência normalmente 0,5 e pode ser melhorado até 0,9, com o uso de capacitores. Em alguns casos, a conexão de capacitores deve ser levada em consideração, pois poderá causar alguns danos a contadores menores.

■ Lâmpadas de Mercúrio de Alta Pressão e Metal Iodeto

Corrente de ligamento varia dependendo do tipo de lâmpada, algo em torno de $1,6 \dots 2 \times I_n$ e se mantém por 3 a 5 minutos. O fator de potência é da ordem de 0,6 e pode ser melhorado até 1 com o uso de capacitores. Em alguns casos, a conexão de capacitores deve ser levada em consideração, pois poderá causar alguns danos a contadores menores.

■ Lâmpadas de Alta Pressão de Vapor de Sódio

Corrente de ligamento varia dependendo do tipo de lâmpada, algo em torno de $1,3 \dots 1,6 \times I_n$ e se mantém por 3 a 5 minutos. O fator de potência é da ordem de 0,45 e pode ser melhorado até 1 com o uso de capacitores. Em alguns casos, a conexão de capacitores deve ser levada em consideração, pois poderá causar alguns danos a contadores menores.

Dados Técnicos

Aplicação de Contatores em Circuitos de Iluminação

Tipos da lâmpada	W	A ²⁾	µF	Número máximo de lâmpadas por fase em 220 V					
				CWB9	CWB12	CWB18	CWB25	CWB32	CWB38
Incandescentes e halógenas	60	0,27	-	56	56	67	101	118	135
	100	0,45	-	33	33	40	60	71	81
	150	0,68	-	22	22	26	40	47	53
	200	0,91	-	16	16	19	29	35	40
	300	1,4	-	10	10	12	19	22	26
	500	2,3	-	6	6	7	11	13	15
	750	3,4	-	4	4	5	8	9	10
	1.000	4,6	-	3	3	3	5	6	7
AC-5b ¹⁾ (A)				15	15	18	28	32	36
Fluorescentes com starter									
Montagem mono									
Sem compensação	20	0,39	-	41	41	53	66	89	112
	40	0,45	-	35	35	46	57	77	97
	65	0,7	-	22	22	37	37	50	62
	80	0,8	-	20	20	26	32	43	55
	110	1,2	-	13	13	17	21	29	36
Com compensação paralela	20	0,17	5	94	94	123	152	205	258
	40	0,26	5	61	61	80	100	134	169
	65	0,42	7	38	38	50	61	83	104
	80	0,52	7	30	30	40	50	67	84
110	0,72	16	22	22	29	36	48	61	
Montagem dupla									
Sem compensação	2x20	2x0,22	-	2x36	2x36	2x46	2x58	2x78	2x100
	2x40	2x0,41	-	2x18	2x18	2x24	2x30	2x42	2x52
	2x65	2x0,67	-	2x10	2x10	2x14	2x18	2x26	2x32
	2x80	2x0,82	-	2x8	2x8	2x12	2x14	2x20	2x26
	2x110	2x1,10	-	2x6	2x6	2x8	2x10	2x14	2x18
Com compensação série	2x20	2x0,13	-	2x60	2x60	2x80	2x100	2x134	2x168
	2x40	2x0,24	-	2x32	2x32	2x42	2x54	2x72	2x90
	2x65	2x0,39	-	2x20	2x20	2x26	2x32	2x44	2x56
	2x80	2x0,48	-	2x16	2x16	2x20	2x26	2x36	2x44
	2x110	2x0,65	-	2x12	2x12	2x16	2x20	2x26	2x32
Fluorescentes sem starter									
Montagem mono									
Sem compensação	20	0,43	-	37	37	48	60	97	102
	40	0,55	-	29	29	38	47	63	80
	65	0,8	-	20	20	26	32	43	55
	80	0,95	-	16	16	22	27	36	46
	110	1,4	-	11	11	15	18	25	31
Com compensação paralela	20	0,19	5	84	84	110	136	184	231
	40	0,29	5	55	55	72	89	101	151
	65	0,46	7	34	34	45	56	76	95
	80	0,57	7	28	28	36	45	61	77
110	0,79	16	20	20	26	32	44	55	
Montagem dupla									
Sem compensação	2x20	2x0,25	-	2x32	2x32	2x42	2x52	2x70	2x88
	2x40	2x0,47	-	2x16	2x16	2x22	2x26	2x36	2x46
	2x65	2x0,76	-	2x10	2x10	2x12	2x16	2x22	2x28
	2x80	2x0,93	-	2x8	2x8	2x10	2x12	2x18	2x22
	2x110	2x1,3	-	2x6	2x6	2x8	2x10	2x12	2x16
Com compensação paralela	2x20	2x0,14	-	2x56	2x56	2x74	2x92	2x124	2x156
	2x40	2x0,26	-	2x30	2x30	2x40	2x50	2x66	2x84
	2x65	2x0,43	-	2x18	2x18	2x24	2x30	2x40	2x50
	2x80	2x0,53	-	2x14	2x14	2x18	2x24	2x32	2x40
	2x110	2x0,72	-	2x10	2x10	2x14	2x18	2x24	2x30

Notas: 1) Valores orientativos. É extremamente recomendado levar em consideração os valores de capacidade de estabelecimento e os valores da corrente nominal AC-1 quando dimensionar o contator pela categoria de emprego AC-5b (manobra de lâmpadas incandescentes);
2) Corrente nominal absorvida de cada lâmpada em sua tensão nominal.

Dados Técnicos

Aplicação de Contatores em Circuitos de Iluminação

Tipos da lâmpada	W	A	µF	Número máximo de lâmpadas por fase em 220 V					
				CWB9	CWB12	CWB18	CWB25	CWB32	CWB38
Vapor de sódio de baixa pressão									
Sem compensação	35	1,2	-	10	10	12	15	21	27
	55	1,6	-	7	7	9	11	16	20
	90	2,4	-	5	5	6	7	10	13
	135	3,1	-	3	3	4	6	8	10
	150	3,2	-	3	3	4	5	8	10
	180	3,3	-	3	3	4	5	7	10
	200	3,4	-	3	3	4	5	7	9
Com compensação paralela	35	0,3	17	40	40	50	63	86	110
	55	0,4	17	30	30	37	47	65	82
	90	0,6	25	-	-	25	31	43	55
	135	0,9	36	-	-	-	21	28	36
	150	1	36	-	-	-	19	26	33
	180	1,2	36	-	-	-	15	21	27
	200	1,3	36	-	-	-	14	20	25
Vapor de sódio alta de pressão									
Sem compensação	150	1,9	-	6	6	7	10	13	17
	250	3,2	-	3	3	4	5	8	10
	400	5	-	2	2	3	3	5	6
	700	8,8	-	1	1	1	2	2	3
	1.000	12,4	-	-	-	1	1	2	2
Com compensação paralela	150	0,84	20	-	-	17	22	30	39
	250	1,4	32	-	-	-	13	18	23
	400	2,2	48	-	-	-	8	11	15
	700	3,9	96	-	-	-	-	6	8
	1.000	5,5	120	-	-	-	-	-	6
Vapor de mercúrio de alta pressão									
Sem compensação	50	0,54	-	22	22	27	35	48	61
	80	0,81	-	14	14	18	23	32	40
	125	1,2	-	9	9	12	15	21	27
	250	2,3	-	5	5	6	8	11	14
	400	4,1	-	2	2	3	4	6	8
	700	6,8	-	1	1	2	2	3	4
	1.000	9,9	-	1	1	1	1	2	3
	1.000	9,9	-	1	1	1	1	2	3
Com compensação paralela	50	0,3	10	40	40	50	63	86	110
	80	0,45	10	26	26	33	42	57	73
	125	0,67	10	17	17	22	28	38	49
	250	1,3	18	9	9	11	14	20	25
	400	2,3	25	-	-	6	8	11	14
	700	3,8	40	-	-	-	5	6	8
	1.000	5,5	60	-	-	-	3	4	6
	1.000	5,5	60	-	-	-	3	4	6
Vapor de iodó metálicos									
Sem compensação	250	2,5	-	4	4	6	7	10	12
	400	3,6	-	3	3	4	5	7	8
	1.000	9,5	-	1	1	1	2	2	3
	2.000	20	-	-	-	-	-	1	1
Com compensação paralela	250	1,4	32	-	-	-	13	18	21
	400	2	32	-	-	-	9	13	15
	1.000	5,3	64	-	-	-	-	4	6
	2.000	11,2	140	-	-	-	-	-	-

Dados Técnicos

Aplicação de Contatores em Circuitos de Corrente Contínua¹⁾

Categoria de Emprego DC-1 (L/R ≤1ms)

Modelos		CWB9	CWB12	CWB18	CWB25	CWB32	CWB38
U _e	Polos em série	Corrente nominal de emprego I _e (A)					
≤24 V	1	18	18	18	25	32	40
	2	25	25	32	45	60	60
	3	25	25	32	45	60	60
≤48 V	1	15	15	15	20	25	35
	2	25	25	32	45	60	60
	3	25	25	32	45	60	60
≤60 V	1	12	12	12	18	18	32
	2	25	25	32	45	60	60
	3	25	25	32	45	60	60
≤125 V	1	6	6	6	8	8	8
	2	18	18	18	25	45	45
	3	25	25	25	32	60	60
≤220 V	1	0,8	0,8	0,8	0,8	1	1
	2	7,5	7,5	7,5	8	8	8
	3	25	25	25	32	50	50
≤440 V	1	0,4	0,4	0,4	0,4	0,5	0,5
	2	0,8	0,8	0,8	0,8	1	1
	3	8	8	8	10	10	10
≤600 V	1	-	-	-	-	-	-
	2	0,4	0,4	0,4	0,4	0,5	0,5
	3	4	4	4	5	5	5

Categoria de Emprego DC-3 (L/R ≤2,5ms)

Modelos		CWB9	CWB12	CWB18	CWB25	CWB32	CWB38
U _e	Polos em série	Corrente nominal de emprego I _e (A)					
≤24 V	1	12	12	12	18	25	32
	2	18	18	18	25	40	40
	3	18	18	18	25	40	40
≤48 V	1	9	9	9	12	18	20
	2	18	18	18	25	40	40
	3	18	18	18	25	40	40
≤60 V	1	7,5	7,5	7,5	10	15	15
	2	18	18	18	25	40	40
	3	18	18	18	25	40	40
≤125 V	1	2	2	2	2	3	3
	2	10	10	12	18	25	32
	3	15	15	18	25	32	40
≤220 V	1	0,6	0,6	0,6	0,6	0,6	0,6
	2	2	2	2	2	2	2
	3	12	12	12	18	25	32
≤440 V	1	-	-	-	-	-	-
	2	0,3	0,3	0,3	0,3	0,5	0,5
	3	1,5	1,5	1,5	1,5	3	3
≤600 V	1	-	-	-	-	-	-
	2	-	-	-	-	-	-
	3	0,8	0,8	0,8	0,8	1,5	1,5

Nota: 1) Regimes de operação de acordo com a norma IEC 60947-4-1:

DC-1 (cargas não indutivas ou suavemente indutivas, fornos resistivos);

DC-3 (motores shunt: partida, inversão de fases e funcionamento por pulsos. Freios dinâmicos de motores de C.C.);

DC-5 (motores séries: partida, inversão de fases e funcionamento por pulsos. Freios dinâmicos de motores de C.C.).

Dados Técnicos

Aplicação de Contatores em Circuitos de Corrente Contínua¹⁾

Categoria de Emprego DC-5 (L/R ≤15ms)

Modelos	CWB9	CWB12	CWB18	CWB25	CWB32	CWB38	
U_e	Corrente nominal de emprego I_e (A)						
U_e	Polos em série						
≤24 V	1	12	12	12	18	25	32
	2	18	18	18	25	40	40
	3	18	18	18	25	40	40
≤48 V	1	9	9	9	12	18	20
	2	18	18	18	25	40	40
	3	18	18	18	25	40	40
≤60 V	1	7,5	7,5	7,5	10	15	15
	2	18	18	18	25	40	40
	3	18	18	18	25	40	40
≤125 V	1	0,8	0,8	0,8	0,8	1,2	1,2
	2	5	5	5	5	5	5
	3	15	15	15	20	25	32
≤220 V	1	-	-	-	-	-	-
	2	0,8	0,8	0,8	0,8	0,8	0,8
	3	3	3	3	3	3	3
≤440 V	1	-	-	-	-	-	-
	2	-	-	-	-	-	-
	3	0,4	0,5	0,5	0,5	0,7	0,7
≤600 V	1	-	-	-	-	-	-
	2	-	-	-	-	-	-
	3	-	-	-	-	-	-

Diagramas de Ligação

1 Polo em Série



3 Polos em Série

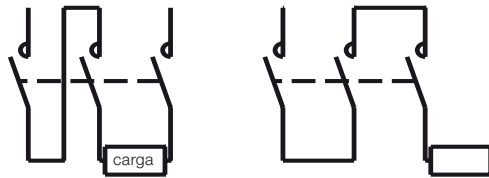

2 Polos em Série

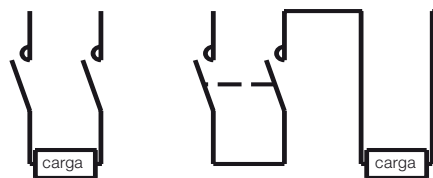

Nota: 1) Regimes de operação de acordo com a norma IEC 60947-4-1:

DC-1(cargas não indutivas ou suavemente indutivas, fornos resistivos);

DC-3(motores shunt: partida, inversão de fases e funcionamento por pulsos. Freios dinâmicos de motores de C.C);

DC-5(motores séries: partida, inversão de fases e funcionamento por pulsos. Freios dinâmicos de motores de C.C).

Dados Técnicos

Curvas de Vida Elétrica

Categoria AC-3 ($U_e \leq 440$ V CA)

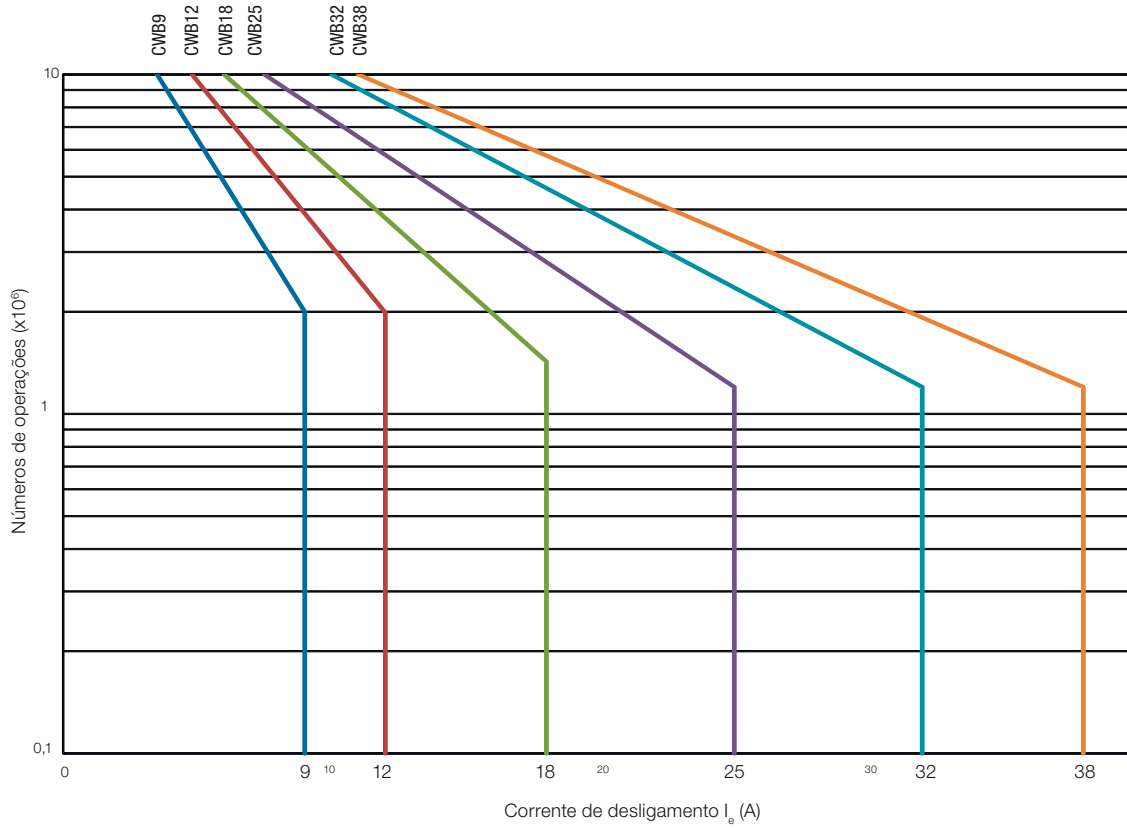

Categoria AC-4 ($U_e \leq 440$ V CA)

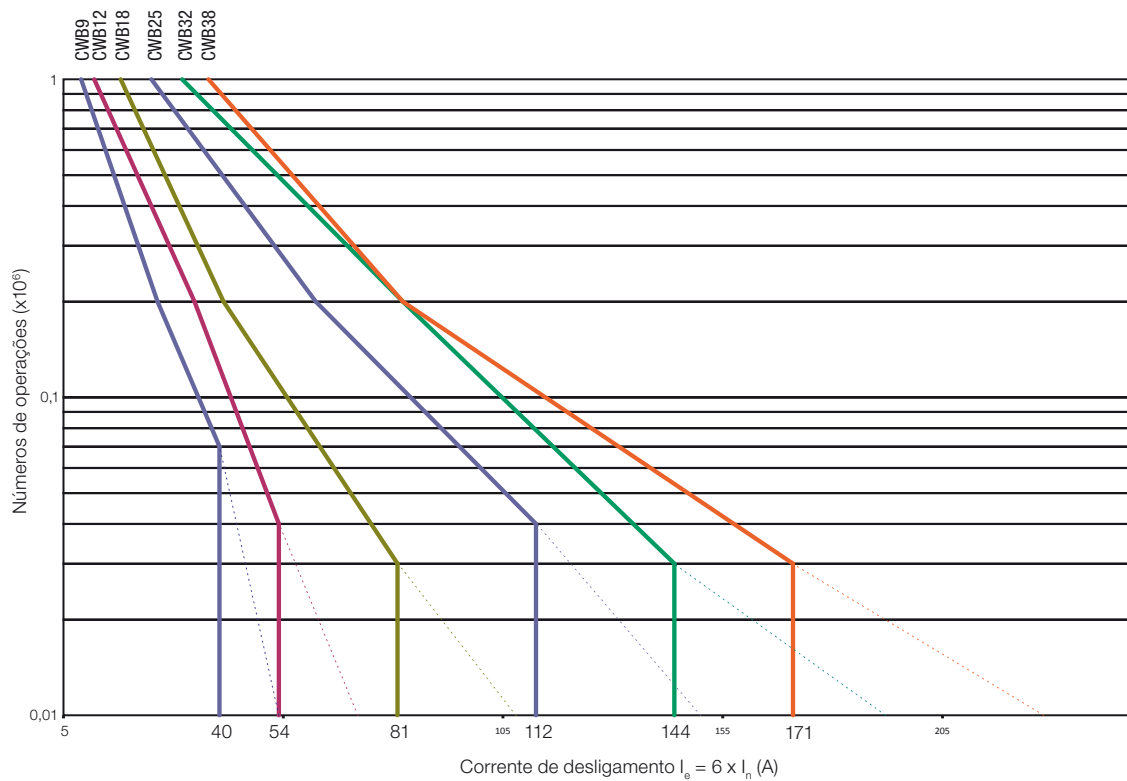

Dados Técnicos

Curvas de Vida Elétrica

Categoria AC-1 ($U_e \leq 690$ V CA)

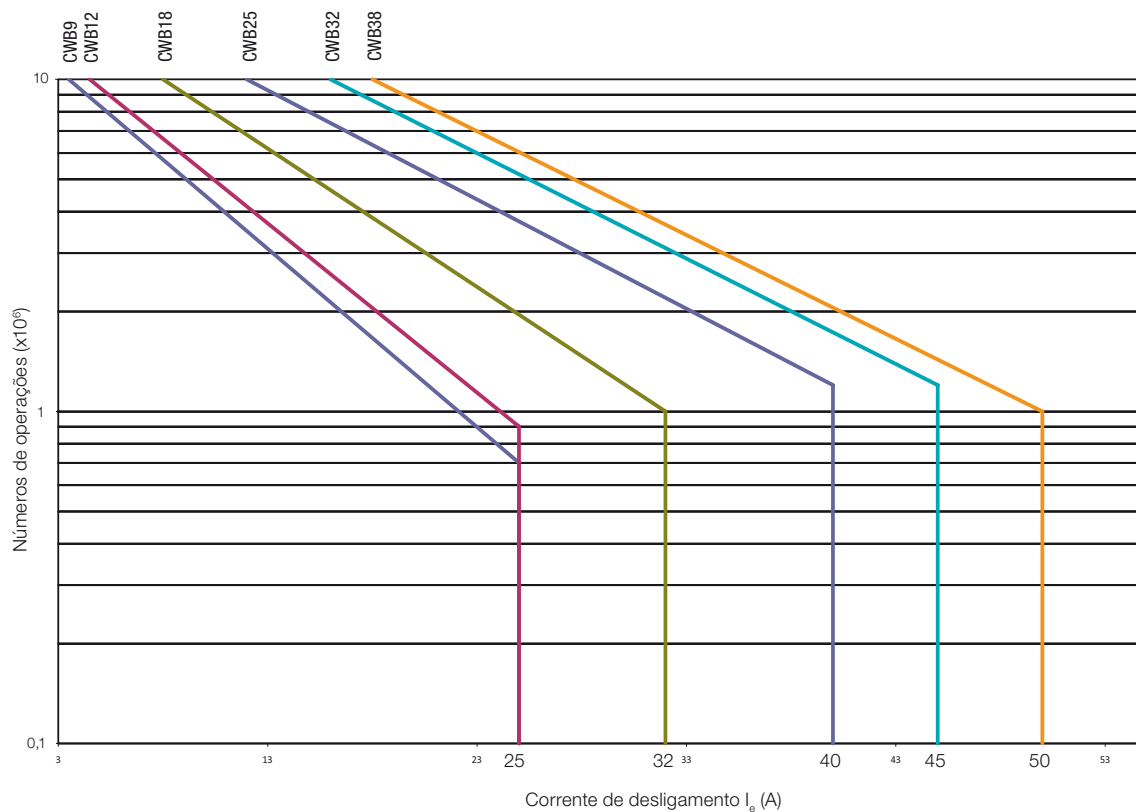

Dimensões (mm)

CWB9...18, CWB25...38

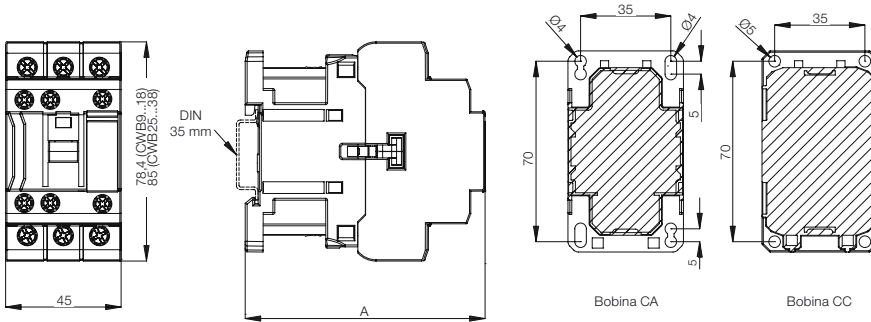

Modelos	A	
	Bobina CA	Bobina CC
CWB9...18	86,5	95,7
CWB25...38	93	102,2

Posição de Montagem

CWB9...38

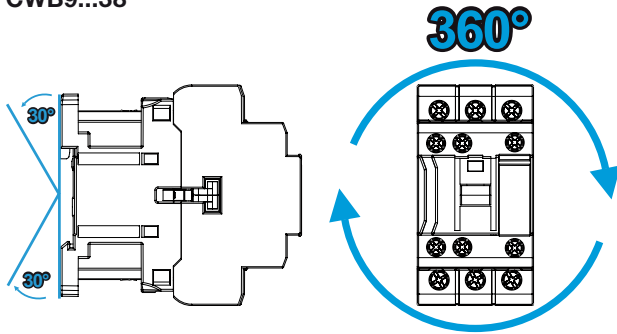

CWB9...18, CWB25...38 + BFB (Bloco de Contatos Frontais)

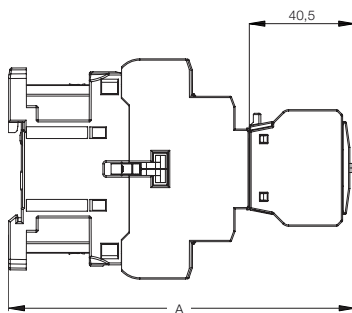

Modelos	A	
	Bobina CA	Bobina CC
CWB9...18	130	136,2
CWB25...38	133,4	142,6

CWB9...18, CWB25...38 + BLB (Bloco de Contatos Laterais)

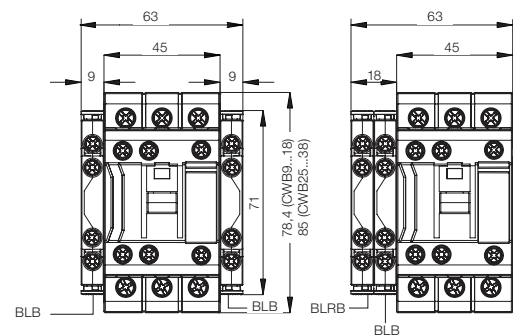

2 x CWB9...38 + IM1 (Intertravamento Mecânico)

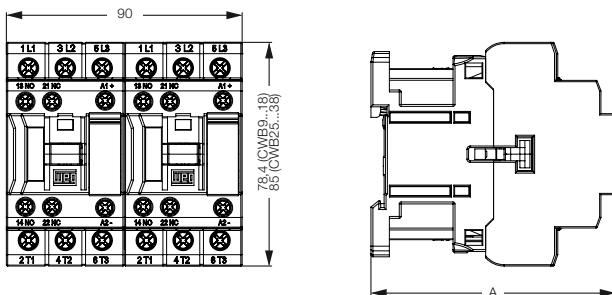

Modelos	A	
	Bobina CA	Bobina CC
CWB9...18	86,5	95,7
CWB25...38	93	102,2

Contatores

Linha CWM

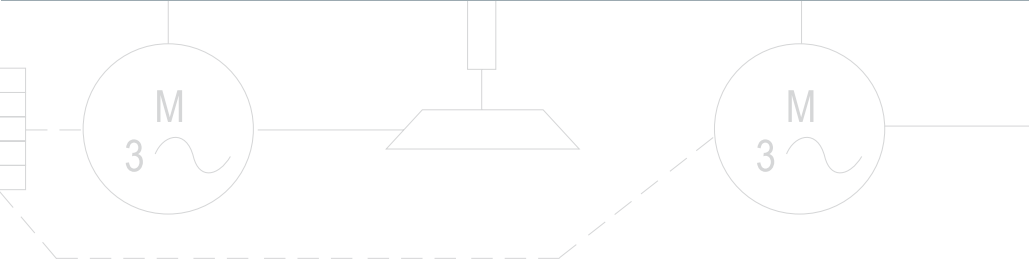
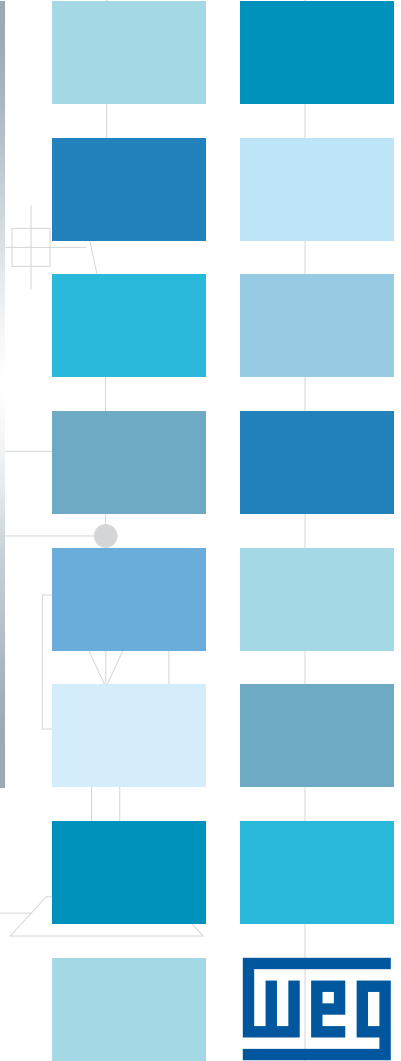
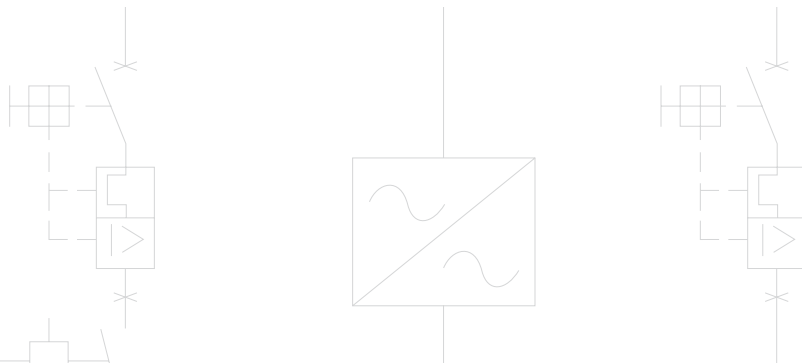

Contatores CWM9...40, CAWM4 - Panorama Geral

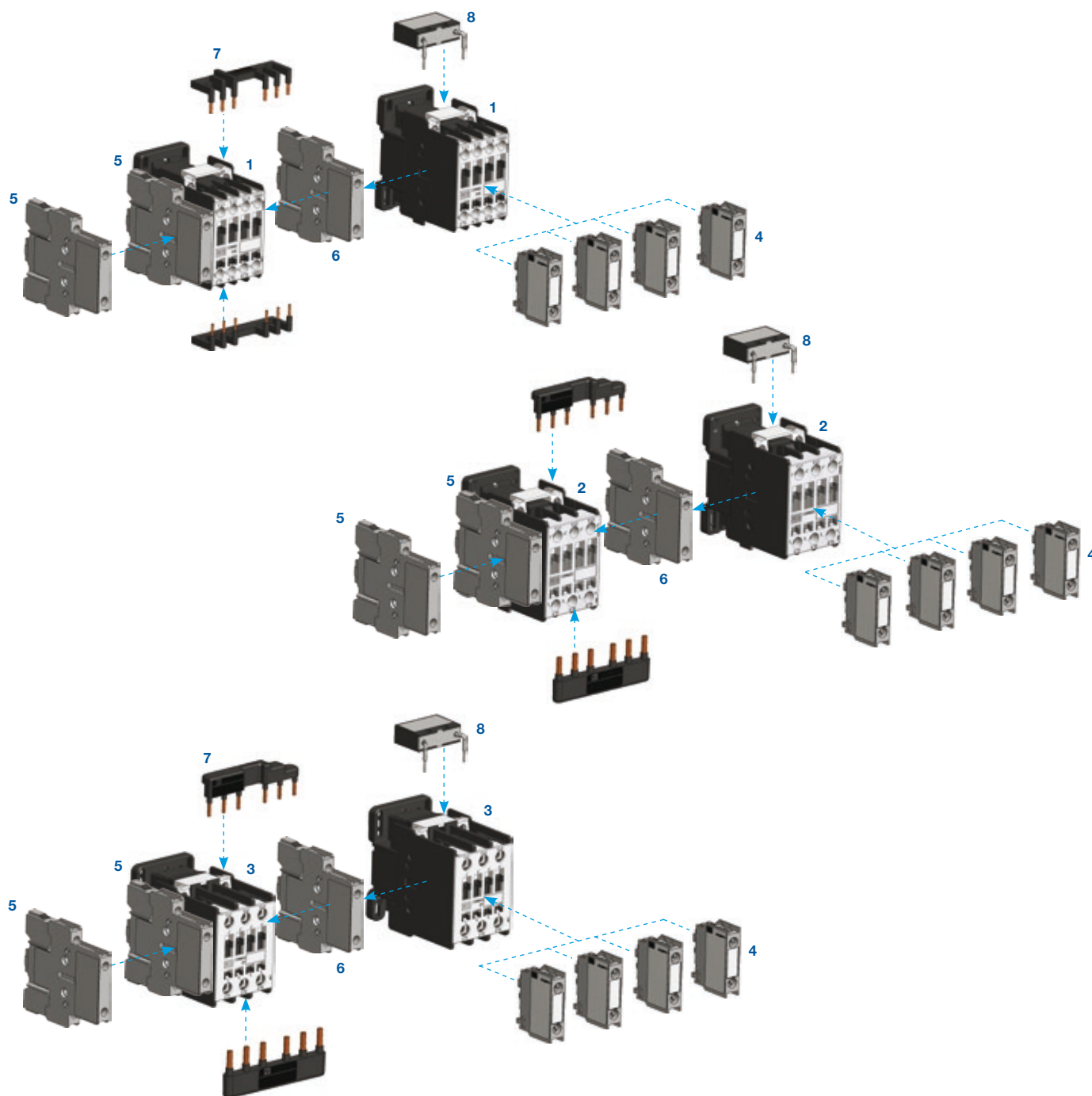

- 1 - Contatores CWM9...18 ou CAWM4
- 2 - Contator CWM25
- 3 - Contatores CWM32/40
- 4 - Blocos de contatos auxiliares frontais BCXMF
- 5 - Blocos de contatos auxiliares laterais BCXML
- 6 - Blocos de intertravamento mecânico BLIM
- 7 - Barramentos para conexões rápidas
- 8 - Blocos supressores de surto BAM

Contatores de Potência

- Fixação por parafusos ou diretamente em trilho DIN 35 mm
- Protegido contra corpos estranhos e toques
- Contatos auxiliares integrados até 18 A
- Acessórios para montagem frontais e laterais
- Permite montagem direta aos relés de sobrecarga RW
- Mesmo dimensional até 25 A
- Possibilidade de acrescentar: 4 contatos auxiliares (CWM9...25) e 6 contatos auxiliares (CWM32/40)



Tripolares de 9 A a 40 A (AC-3)

I _e máx. (U _e ≤ 440 V)	I _e = I _{th} (U _e ≤ 690 V) θ ≤ 55 °C	Potência nominal de emprego em AC-3 ¹⁾ Motor trifásico - IV polos - 60 Hz - 1.800 rpm						Contatos auxiliares por contactor		Bloco de contato auxiliar fornecido separadamente		Referência para completar com a tensão de comando	Peso ⁵⁾ kg
		220 V 230 V	380 V	400 V 415 V	440 V	500 V	660 V 690 V	3 NA	1 NF	BCXMF10	BCXMF01		
AC-3	AC-1												
A	A	kW / cv	kW / cv	kW / cv	kW / cv	kW / cv	kW / cv						
9	25	2,2 / 3	3,7 / 5	3,7 / 5	4,5 / 6	4,5 / 6	5,5 / 7,5	1	-	Integrado	-	CWM9-10-30 ♦	0,360
								-	1	-	Integrado	CWM9-01-30 ♦	
								1	1	Integrado	1	CWM9-11-30 ♦	
								2	2	1	2	CWM9-22-30 ♦	
12	25	3 / 4	5,5 / 7,5	5,5 / 7,5	5,5 / 7,5	5,5 / 7,5	7,5 / 10	1	-	Integrado	-	CWM12-10-30 ♦	0,360
								-	1	-	Integrado	CWM12-01-30 ♦	
								1	1	Integrado	1	CWM12-11-30 ♦	
								2	2	1	2	CWM12-22-30 ♦	
18	32	4,5 / 6	7,5 / 10	9,2 / 12,5	9,2 / 12,5	9,2 / 12,5	11 / 15	1	-	Integrado	-	CWM18-10-30 ♦	0,360
								-	1	-	Integrado	CWM18-01-30 ♦	
								1	1	Integrado	1	CWM18-11-30 ♦	
								2	2	1	2	CWM18-22-30 ♦	
25	45	5,5 / 7,5	11 / 15	11 / 15	11 / 15	11 / 15	11 / 15	-	-	-	-	CWM25-00-30 ♦	0,330
								1	-	1	-	CWM25-10-30 ♦	
								-	1	-	1	CWM25-01-30 ♦	
								1	1	1	1	CWM25-11-30 ♦	
32	60	9,2 / 12,5	15 / 20	15 / 20	15 / 20	15 / 20	18,5 / 25	2	2	2	2	CWM25-22-30 ♦	0,620
								-	-	-	-	CWM32-00-30 ♦	
								1	-	1	-	CWM32-10-30 ♦	
								-	1	-	1	CWM32-01-30 ♦	
40	60	11 / 15	18,5 / 25	18,5 / 25	22 / 30	22 / 30	22 / 30	1	1	1	1	CWM32-11-30 ♦	0,650
								2	2	2	2	CWM32-22-30 ♦	
								-	-	-	-	CWM40-00-30 ♦	
								1	1	1	1	CWM40-11-30 ♦	
								2	2	2	2	CWM40-22-30 ♦	

Substitua "♦" pelo código da tensão de comando²⁾.

Corrente Alternada

Código	V04	V06	V10	V11	V15	V18	V26	V30	V32	V37	V41	V42	V45	V46	V47	V50
V (50 Hz)	20	24	42	48	95	110	190	208	220	240	325	380	-	400	415	440
V (60 Hz)	24	28	48	56	110	120	220	240	255	277	380	440	400	460	480	510

Código	D02	D07	D13	D23	D25	D33	D34	D35	D36
V (50/60 Hz)	24	48	110	220	240	380	400	415	440

Corrente Contínua

Código (CWM9...25)	C02	C03	C07	C12	C13	C15
V CC	12	24	48	110	125	220

Código (CWM32/40)	C34	C37	C40	C44
V CC	24...28	42...50	110...130	208...240

- Notas: 1) Valores orientativos;
 2) Outras tensões sob consulta;
 3) Blocos de contatos auxiliares e demais acessórios ver página 43;
 4) Para maiores informações consulte a seção de Dados Técnicos;
 5) Pesos para contatores com circuito de comando em corrente alternada. Para circuito de comando em corrente contínua acrescentar 0,260 kg aos modelos CWM9...25 e 0,020 kg aos modelos CWM32/40 em corrente alternada.

Contatores CWM50...105 - Panorama Geral

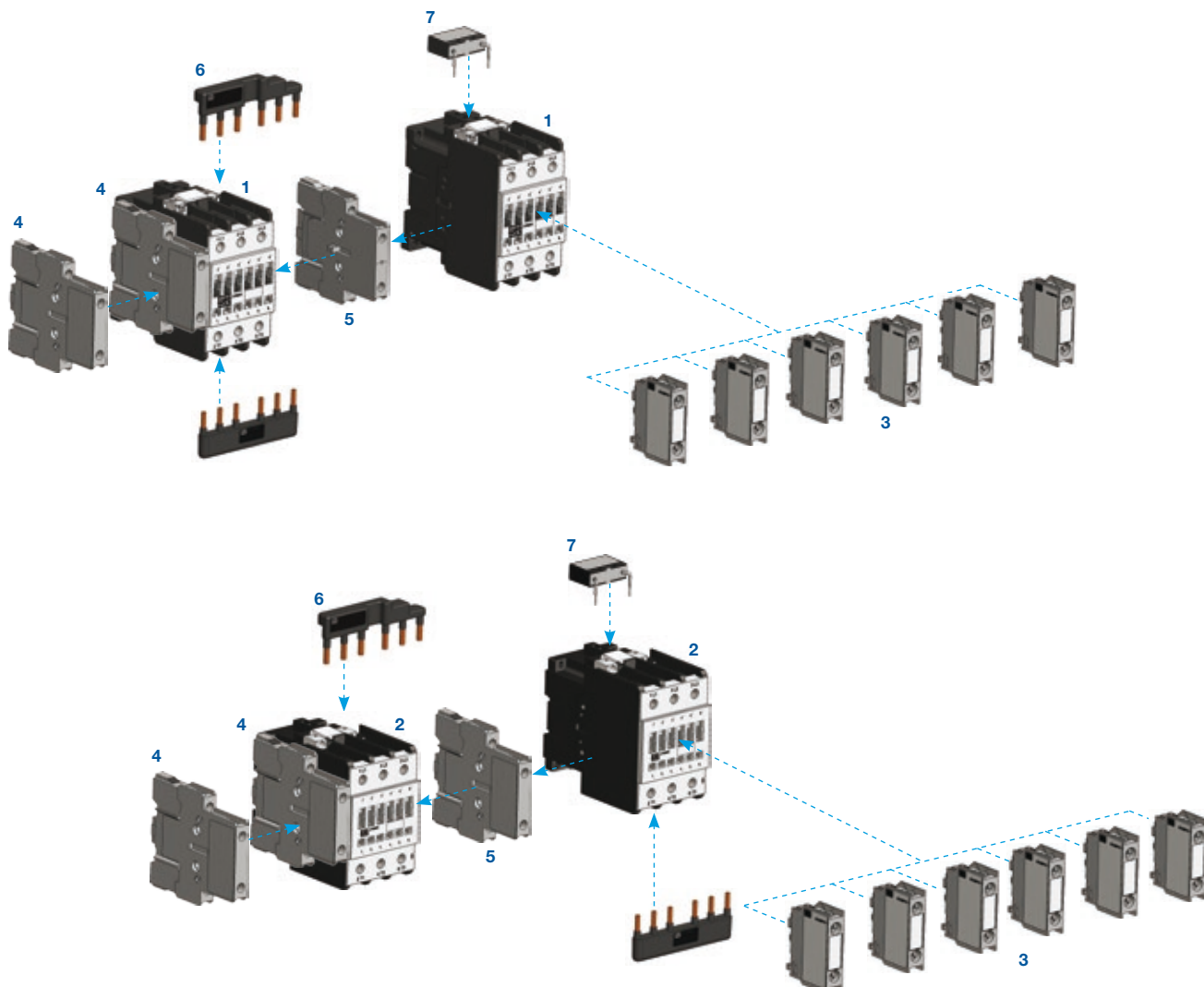

- 1 - Contatores CWM50...80
- 2 - Contatores CWM95/105
- 3 - Blocos de contatos auxiliares frontais BCXMF
- 4 - Blocos de contatos auxiliares laterais BCXML
- 5 - Blocos de intertravamento mecânico BLIM
- 6 - Barramentos para conexões rápidas
- 7 - Blocos supressores de surto BAM

Contatores de Potência

- Fixação por parafusos ou diretamente em trilho DIN 35 mm
- Proteção contra corpos estranhos e toques
- Acessórios para montagem frontais e laterais
- Permite montagem direta aos relés de sobrecarga RW
- Sistema “Box” (grampo de conexão duplo) nos contatos principais, para conexão perfeita de condutores com seções diferentes
- Possibilidade de acrescentar até 8 contatos auxiliares



Tripolares de 50 A a 105 A (AC-3)

I _e máx. (U _e ≤ 440 V)	I _e = I _{th} (U _e ≤ 690 V) θ ≤ 55 °C	Potência nominal de emprego em AC-3 ¹⁾ Motor trifásico - IV polos - 60 Hz - 1.800 rpm						Contatos auxiliares por contator		Bloco de contato auxiliar fornecido separadamente		Referência para completar com a tensão de comando	Peso ⁵⁾ kg
		220 V 230 V	380 V	400 V 415 V	440 V	500 V	660 V 690 V	*3 NA	*1 NF	BCXMF10	BCXMF01		
AC-3 A	AC-1 A												
50	90	15 / 20	22 / 30	22 / 30	22 / 30	30 / 40	30 / 40	-	-	-	-	CWM50-00-30 ♦	1,205
								1	1	1	1	CWM50-11-30 ♦	
								2	2	2	2	CWM50-22-30 ♦	
65	110	18,5 / 25	30 / 40	30 / 40	37 / 50	37 / 50	40 / 50	-	-	-	-	CWM65-00-30 ♦	1,215
								1	1	1	1	CWM65-11-30 ♦	
								2	2	2	2	CWM65-22-30 ♦	
80	110	22 / 30	37 / 50	37 / 50	45 / 60	45 / 60	45 / 60	-	-	-	-	CWM80-00-30 ♦	1,220
								1	1	1	1	CWM80-11-30 ♦	
								2	2	2	2	CWM80-22-30 ♦	
95	140	22 / 30	45 / 60	55 / 75	55 / 75	55 / 75	55 / 75	-	-	-	-	CWM95-00-30 ♦	1,500
								1	1	1	1	CWM95-11-30 ♦	
								2	2	2	2	CWM95-22-30 ♦	
105	140	30 / 40	55 / 75	55 / 75	55 / 75	55 / 75	65 / 90	-	-	-	-	CWM105-00-30 ♦	1,525
								1	1	1	1	CWM105-11-30 ♦	
								2	2	2	2	CWM105-22-30 ♦	

Substitua “♦” pelo código da tensão de comando²⁾.

Corrente Alternada

Código	V04	V06	V10	V11	V15	V18	V26	V30	V32	V37	V41	V42	V45	V46	V47	V50
V (50 Hz)	20	24	42	48	95	110	190	208	220	240	325	380	-	400	415	440
V (60 Hz)	24	28	48	56	110	120	220	240	255	277	380	440	400	460	480	510

Código	D02	D07	D13	D23	D25	D33	D34	D35	D36
V (50/60 Hz)	24	48	110	220	240	380	400	415	440

Corrente Contínua

Código	C34	C37	C40	C44
V CC	24...28	42...50	110...130	208...240

Notas: 1) Valores orientativos;

2) Outras tensões sob consulta;

3) Blocos de contatos auxiliares e demais acessórios ver página 43;

4) Para maiores informações consulte a seção de Dados Técnicos;

5) Pesos para contatores com circuito de comando em corrente alternada. Para circuito de comando em corrente contínua acrescentar 0,050 kg aos modelos CWM50...80 e mesmo peso aos modelos CWM95/105 em corrente alternada.

Contatores CWM112...300 - Panorama Geral

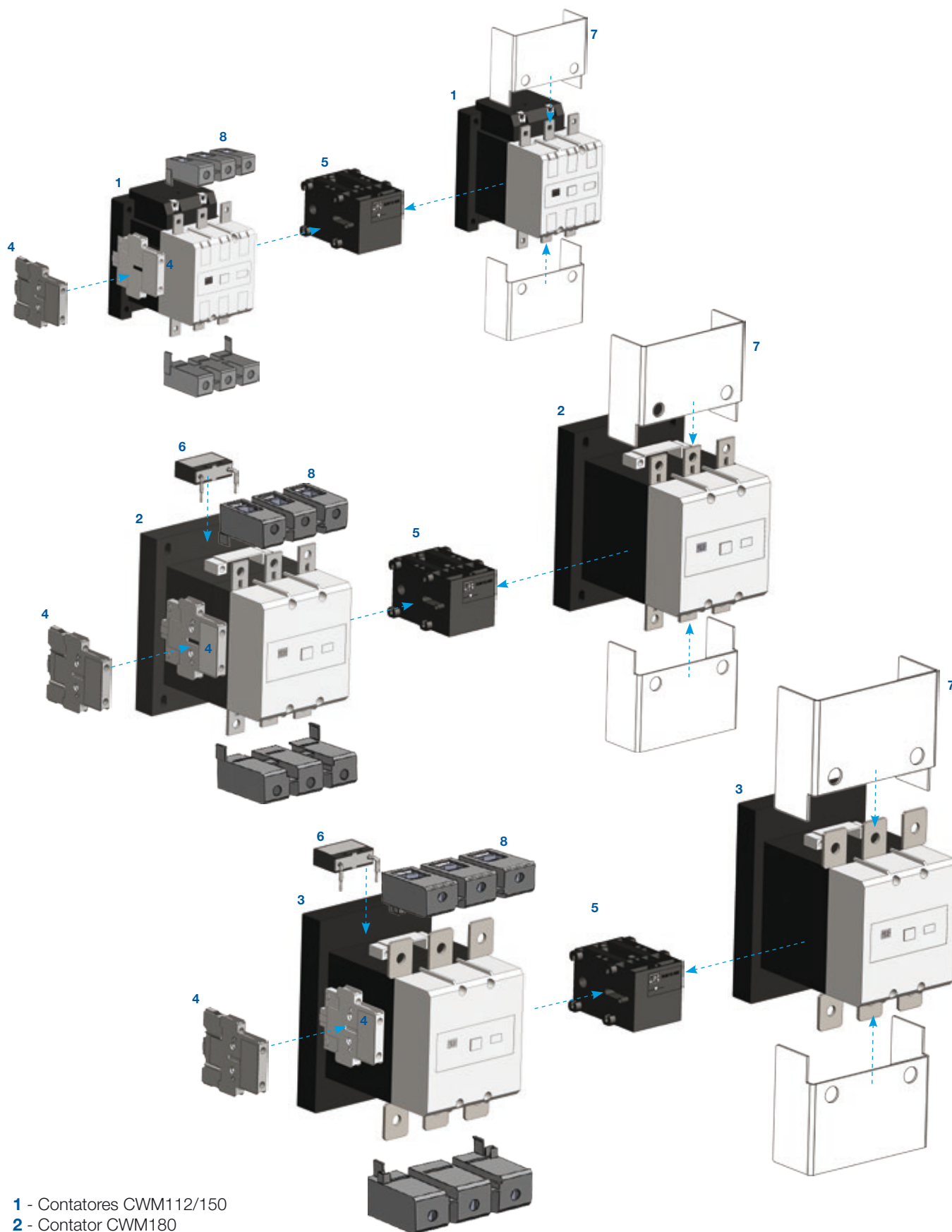

1 - Contatores CWM112/150

2 - Contator CWM180

3 - Contatores CWM250/300

4 - Blocos de contatos auxiliares BCXML

5 - Bloco de intertravamento mecânico BLIM112-300

6 - Blocos supressores de surto BAMV

7 - Coberturas para proteção dos terminais BMP

8 - Blocos para terminais de potência TB

Contatores de Potência

- Acessórios para montagem laterais
- Fácil acesso aos furos de fixação do contator
- Contatos auxiliares 2NA + 2NF fornecidos como padrão
- Possibilidade de acrescentar até 8 contatos auxiliares
- Permite a troca dos contatos principais sem necessitar retirar cabos de ligação
- Contatores CWM112, CWM180 e CWM250 com possibilidade de bobinas convencionais CA ou com módulo eletrônico CA/CC
- Atendem aos requisitos da IEC 60947-4-1 sobre contatos espelhos e aos requisitos da IEC 60947-5-1 sobre contatos mecanicamente conectados⁶⁾



Tripolares de 112 A a 300 A (AC-3)

I _e máx. (U _e ≤ 440 V)	I _e = I _{th} (U _e ≤ 690 V) θ ≤ 55 °C	Potência nominal de emprego em AC-3 ¹⁾ Motor trifásico - IV polos - 60 Hz - 1.800 rpm							Contatos auxiliares por contator		Blocos de contatos auxiliares fornecidos montados	Referência para completar com a tensão de comando	Peso kg		
		220 V 230 V	380 V	400 V 415 V	440 V	500 V	660 V 690 V	*3 NA	*1 *2 NF						
AC-3	AC-1										BCXML11	CWM112-22-30 ♦	2,4		
A	A	kW / cv	kW / cv	kW / cv	kW / cv	kW / cv	kW / cv								
112	180	30 / 40	30 / 40	55 / 75	55 / 75	55 / 75	75 / 100	2	2	2				CWM112-22-30 ♦	2,4
150	225	45 / 60	75 / 100	75 / 100	90 / 125	90 / 125	110 / 150	2	2	2				CWM150-22-30 ♦	2,4
180	225	50 / 75	90 / 125	90 / 125	110 / 150	110 / 150	110 / 150	2	2	2				CWM180-22-30 ♦	4
250	350	75 / 100	132 / 175	32 / 175	150 / 200	150 / 200	150 / 200	2	2	2				CWM250-22-30 ♦	6
300	410	90 / 125	150 / 200	150 / 200	185 / 250	185 / 250	185 / 250	2	2	2				CWM300-22-30 ♦	6

Substitua “♦” pelo código da tensão de comando²⁾.

Corrente Alternada - Bobina Convencional (CWM112, CWM180 e CWM250)

Código	V04	V06	V10	V11	V15	V18	V26	V30	V32	V37	V41	V42	V45	V46	V47	V50
V (50 Hz)	20	24	42	48	95	110	190	208	220	240	325	380	-	400	415	440
V (60 Hz)	24	28	48	56	110	120	220	240	255	277	380	440	400	460	480	510

Código	D02	D07	D13	D23	D25	D33	D34	D35	D36
V (50/60 Hz)	24	48	110	220	240	380	400	415	440

Corrente Alternada/Corrente Contínua - Com Módulo Eletrônico (CWM112...CWM300)⁵⁾

Código	E02	E06	E07	E10	E13	E16	E21
V (50/60 Hz) / V CC	24...28	42...50	60...72	110...130	208...250	360...415	430...500

Notas: 1) Valores orientativos;

2) Outras tensões sob consulta;

3) Blocos de contatos auxiliares e demais acessórios ver página 43;

4) Para maiores informações consulte a seção de Dados Técnicos;

5) Contatores com módulo eletrônico não necessitam de blocos supressores de surto, pois possuem supressor já integrado ao módulo eletrônico;

6) Ligar contatos auxiliares normalmente fechados conectados em série de cada lado do contator devido a inclinação transversal.

Contatores CWM400...800 - Panorama Geral

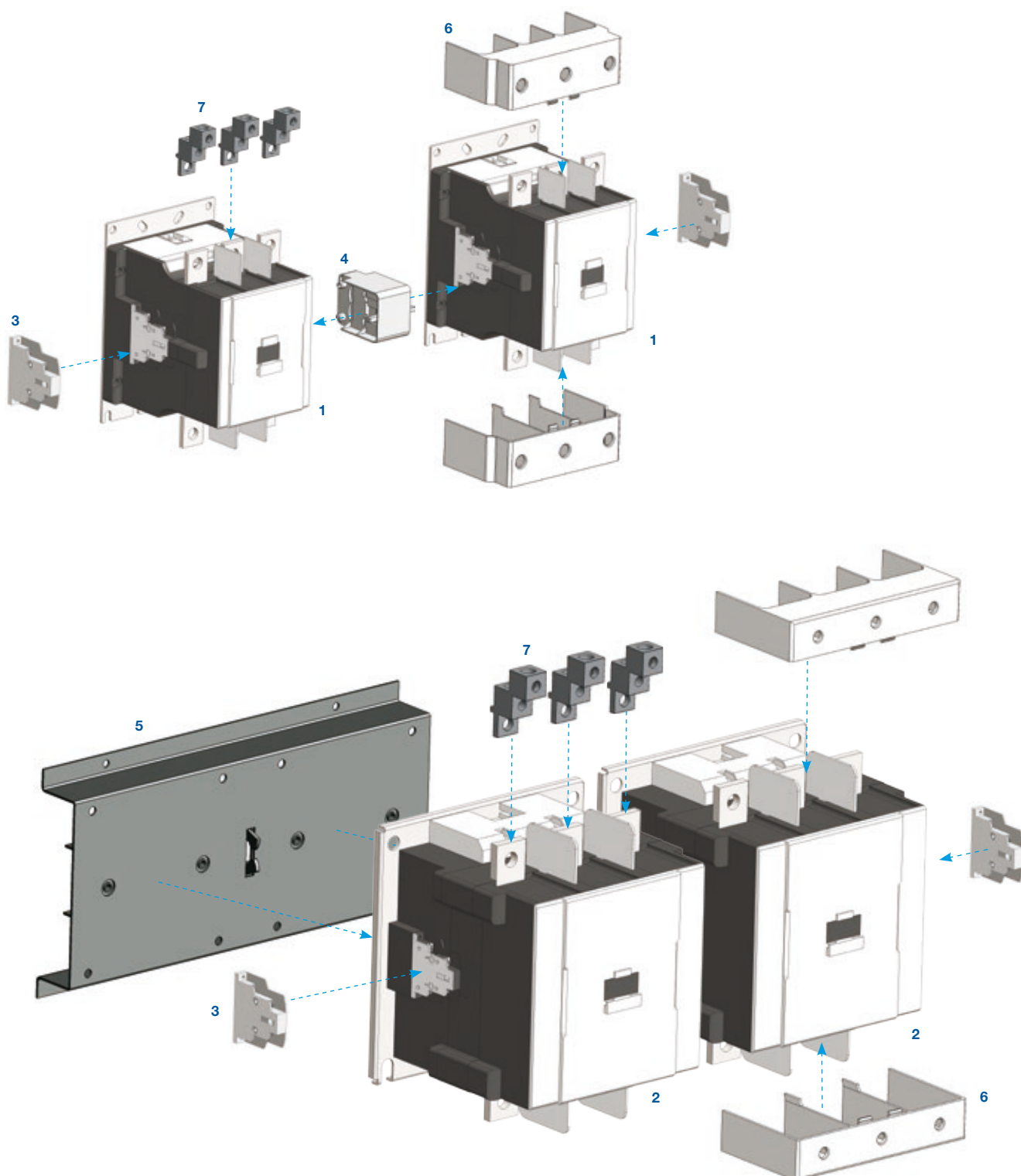

- 1 - Contator CWM400
- 2 - Contatores CWM500...800
- 3 - Blocos de contatos auxiliares BCXML** CWM800
- 4 - Intertravamento mecânico BLIM CWM400
- 5 - Intertravamento mecânico BLIM CWM800
- 6 - Cobertura para proteção dos terminais BMP
- 7 - Prensa cabos BMJ

Contatores de Potência

- Módulo eletrônico integrado
- Amplo range de tensão de operação das bobinas
- Contatos auxiliares 2NA + 2NF fornecidos como padrão
- Acessórios para montagem laterais
- Possibilidade de acrescentar até 8 contatos auxiliares



Tripolares de 400 A a 800 A (AC-3)

I_e máx. ($U_e \leq 440$ V)	$I_e = I_{th}$ ($U_e \leq 690$ V) $\theta \leq 55$ °C	Potência nominal de emprego em AC-3 ¹⁾ Motor trifásico - IV polos - 60 Hz - 1.800 rpm						Contatos auxiliares por contator		Blocos de contatos auxiliares fornecidos montados	Referência para completar com a tensão de comando	Peso kg
		220 V 230 V	380 V	400 V 415 V	440 V	500 V	660 V 690 V	3 4 NA	1 2 NF			
AC-3	AC-1									BCXML11 CWM800		
A	A	kW / cv	kW / cv	kW / cv	kW / cv	kW / cv	kW / cv					
400	450	110 / 150	220 / 300	220 / 300	220 / 300	220 / 300	260 / 350	2	2	2	CWM400-22-30 ♦	9,2
500	580	150 / 200	260 / 350	260 / 350	300 / 400	260 / 350	370 / 570	2	2	2	CWM500-22-30 ♦	22,4
630	660	185 / 250	330 / 450	330 / 450	330 / 450	330 / 450	330 / 450	2	2	2	CWM630-22 -30 ♦	22,4
800	900	220 / 300	440 / 600	440 / 700	440 / 700	500 / 700	500 / 700	2	2	2	CWM800-22 -30 ♦	22,4

Substitua "♦" pelo código da tensão de comando²⁾.

Tetrapolares de 400 A a 800 A (AC-3)

I_e máx. ($U_e \leq 440$ V)	$I_e = I_{th}$ ($U_e \leq 690$ V) $\theta \leq 55$ °C	Potência nominal de emprego em AC-3 ¹⁾ Motor trifásico - IV polos - 60 Hz - 1.800 rpm						Contatos auxiliares por contator		Blocos de contatos auxiliares fornecidos montados	Referência para completar com a tensão de comando	Peso kg
		220 V 230 V	380 V	400 V 415 V	440 V	500 V	660 V 690 V	3 4 NA	1 2 NF			
AC-3	AC-1									BCXML11 CWM800		
A	A	kW / cv	kW / cv	kW / cv	kW / cv	kW / cv	kW / cv					
400	450	110 / 150	220 / 300	220 / 300	220 / 300	220 / 300	260 / 350	2	2	2	CWM400-22-40 ♦	9,9
500	580	150 / 200	260 / 350	260 / 350	300 / 400	260 / 350	370 / 570	2	2	2	CWM500-22-40 ♦	26,3
630	660	185 / 250	330 / 450	330 / 450	330 / 450	330 / 450	330 / 450	2	2	2	CWM630-22 -40 ♦	26,3
800	900	220 / 300	440 / 600	440 / 700	440 / 700	500 / 700	500 / 700	2	2	2	CWM800-22 -40 ♦	26,3

Substitua "♦" pelo código da tensão de comando²⁾.

Corrente Alternada/Corrente Contínua - Com Módulo Eletrônico (CWM400)

Código	E36	D80	D81	D82
V (50/60 Hz) / V CC	100...240 V CA / 100...220 V CC	-	-	-
V (50/60 Hz)	-	265...347	380...450	440...575

Corrente Alternada/Corrente Contínua - Com Módulo Eletrônico (CWM500...800)

Código	E35	E39	D80	D81	D82
V (50/60 Hz) / V CC	100...127 V CA / 100...110 V CC	200...240 V CA / 200...220 V CC	-	-	-
V (50/60 Hz)	-	-	265...347	380...450	440...575

- Notas: 1) Valores orientativos;
 2) Outras tensões sob consulta;
 3) Blocos de contatos auxiliares e demais acessórios ver páginas 43;
 4) Para maiores informações consulte a seção de Dados Técnicos.

Contatores de Potência

- Fixação por parafusos ou diretamente em trilho DIN 35 mm
- Acessórios para montagem frontais e laterais
- Possibilidade de acrescentar até 4 contatos auxiliares



Tetrapolares de 25 A a 32 A (AC-1)

$I_e = I_{th}$ ($U_e \leq 690$ V) $\theta \leq 55$ °C	Nº de polos		Referência para completar com a tensão de comando	Peso ⁴ kg
	$\begin{matrix} \cdot 3 \\ \\ \cdot 4 \\ \text{NA} \end{matrix}$	$\begin{matrix} \text{L} \cdot 1 \\ \\ \cdot 2 \\ \text{NF} \end{matrix}$		
AC-1 A	2	2	CWM9-00-22 ♦	0,360
	4	-	CWM9-00-40 ♦	
25	2	2	CWM12-00-22 ♦	0,360
	4	-	CWM12-00-40 ♦	
32	2	2	CWM18-00-22 ♦	0,360
	4	-	CWM18-00-40 ♦	

Contatores Auxiliares

- Fixação por parafusos ou diretamente em trilho DIN 35 mm
- Acessórios para montagem frontais e laterais



I_e máx.		Nº de contatos auxiliares por contator		Contatos auxiliares integrados aos contatores		Bloco de contato auxiliar fornecido na mesma embalagem		Referência para completar com a tensão de comando	Peso ⁴ kg							
($U_e \leq 230$ V) AC-14 / AC-15	($U_e \leq 24$ V) DC-13	$\begin{matrix} \cdot 3 \\ \\ \cdot 4 \\ \text{NA} \end{matrix}$	$\begin{matrix} \text{L} \cdot 1 \\ \\ \cdot 2 \\ \text{NF} \end{matrix}$	$\begin{matrix} \cdot 3 \\ \\ \cdot 4 \\ \text{NA} \end{matrix}$	$\begin{matrix} \text{L} \cdot 1 \\ \\ \cdot 2 \\ \text{NF} \end{matrix}$	BCXMF10	BCXMF01									
A	A	NA	NF	NA	NF	-	-	CAWM4-22-00 ♦	0,310							
										2	2	2	2	-	-	CAWM4-31-00 ♦
										3	1	3	1	-	-	CAWM4-13-00 ♦
										1	3	1	3	-	-	CAWM4-40-00 ♦
										4	-	4	-	-	-	CAWM4-04-00 ♦
										-	4	-	4	-	-	CAWM4-42-00 ♦
										4	2	4	-	-	2	CAWM4-42-00 ♦
										4	4	1	3	3	1	CAWM4-44-00 ♦
										5	3	1	3	4	-	CAWM4-53-00 ♦
										6	2	2	2	4	-	CAWM4-62-00 ♦
										7	1	3	1	4	-	CAWM4-71-00 ♦
8	-	4	-	4	-	CAWM4-80-00 ♦										
-	8	-	4	-	4	CAWM4-08-00 ♦										

Substitua “♦” pelo código da tensão de comando¹⁾.

Corrente Alternada

Código	V04	V06	V10	V11	V15	V18	V26	V30	V32	V37	V41	V42	V45	V46	V47	V50
V (50 Hz)	20	24	42	48	95	110	190	208	220	240	325	380	-	400	415	440
V (60 Hz)	24	28	48	56	110	120	220	240	255	277	380	440	400	460	480	510

Código	D02	D07	D13	D23	D25	D33	D34	D35	D36
V (50/60 Hz)	24	48	110	220	240	380	400	415	440

Corrente Contínua⁵⁾

Código	C02	C03	C07	C12	C13	C15
V CC	12	24	48	110	125	220

Notas: 1) Outras tensões sob consulta;
 2) Blocos de contatos auxiliares e demais acessórios, ver página 43;
 3) Para maiores informações consulte a seção de Dados Técnicos;
 4) Pesos para contatores com circuito de comando em corrente alternada. Para circuito de comando em corrente contínua acrescentar 0,260 kg ao peso;
 5) Não disponível para os modelos CAWM4-04... e CAWM4-08.... Estes modelos somente disponível com bobina em corrente alternada.



Acessórios

Bloco de Contatos Auxiliares Frontais (Conforme EN 50005 e EN 50012)

Foto ilustrativa	Modelo aplicável	Número máximo de contatos/contator	Contatos auxiliares		Referência	Código	Peso kg
			NA	NF			
	CWM9...105 CAWM4	4 / CWM9...25 4 / CAWM4 6 / CWM32/40 8 / CWM50...105	1	0	BCXMF10	10356473	0,016
			0	1	BCXMF01	10356494	
			1 #	0	BCXMF10	10186059	
			0	1 +	BCXMF01	10045713	
			1	0	BCXMF10AU *	12521624	
			0	1	BCXMF01AU *	12521625	

Notas: † - Contato atrasado
- Contato adiantado
* - Contato especial para baixíssimas correntes (1 mA / 17 V)

Bloco de Contatos Auxiliares Laterais

Foto ilustrativa	Modelo aplicável	Número máximo de contatos/contator	Contatos auxiliares		Referência	Código	Peso kg
			NA	NF			
	CWM9...300 CAWM4	4 / CWM9...25 4 / CAWM4 6 / CWM32/40 8 / CWM50...105 8 / CWM112...300	2	0	BCXML20	10045714	0,055
			1	1	BCXML11	10459053	
			2	0	BCXMRL20 *	10186060	
			1	1	BCXMRL11 *	10045715	
	CWM400...800	8 / CWM400...800	1	1	BCXML11 CWM800	10186852	0,045
					BCXMRL11 CWM800 *	10766850	

Notas: * Para montagem lateral de mais do que 2 blocos de contatos auxiliares.



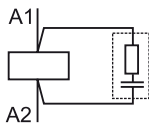
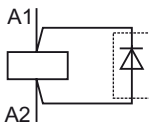

Acessórios

Supressores de Surto - Conexão Direta aos Terminais A1-A2¹⁾

Foto ilustrativa	Modelo aplicável	Tensões	Diagrama	Referência	Código	Peso kg	
	CWM9...40, CAWM4	24...48 V 50/60 Hz		BAMRC4 D53	10045301	0,015	
		50...127 V 50/60 Hz		BAMRC5 D55	10045302		
		130...250 V 50/60 Hz		BAMRC6 D63	10409766		
	CWM50...105	24...48 V 50/60 Hz		BAMRC7 D53	10045303		
		50...127 V 50/60 Hz		BAMRC8 D55	10045304		
		130...250 V 50/60 Hz		BAMRC9 D63	10409767		
	CWM112...250	24...48 V 50/60 Hz		BAMRC13 D53	10046242		
		50...250 V 50/60 Hz		BAMRC14 D56	10046243		
	CWM9...25, CAWM4	12...600 V CC			BAMD110 C33		10045305
					CWM9...105, CAWM4		270...380 V 50/60 Hz
	400...510 V 50/60 Hz	BAMV2 D73		10046382			
	CWM112...250	270...380 V 50/60 Hz		BAMV3 D68			10046383
		400...510 V 50/60 Hz		BAMV4 D73	10046384		

Nota: 1) Contatores CWM32...105 com bobina em CC não necessitam de blocos supressores de surto pois possuem supressor já integrado a bobina e contatores CWM112...800 com módulo eletrônico não necessitam de blocos supressores de surto, pois possuem supressor já integrado ao módulo eletrônico.

Intertravamento Mecânico *

Foto ilustrativa	Modelo aplicável	Referência	Código	Peso kg
	CWM9...105, CAWM4	BLIM9-105	10410084	0,050
		BLIM.02 #	10046839	
	CWM112...300	BLIM112-300 †	10045676	0,250
	CWM400 - 3 ou 4 polos	BLIM CWM400 †	10186853	0,100
	CWM500...800 - 3 polos	BLIM CWM800	10047279	15
	CWM500...800 - 4 polos	BLIM CWM800-4P	11308440	17,4

Notas: * Bloqueia o acionamento simultâneo de dois contatores de mesma carcaça através de bloqueio mecânico.

† Necessita a remoção do bloco de contatos auxiliares laterais BCXML da lateral do contator para realizar a conexão deste acessório.

Permite intertravamento mecânico e elétrico.

Blocos para Terminais de Potência¹⁾

Foto ilustrativa	Modelo aplicável	Cabos flexíveis ou rígidos	Torque	Quantidade	Referência	Código	Peso kg
	CWM112/150	25...70 mm ²	14 N.m	1 peça	TB150	12374182	0,053
	CWM180	50...120 mm ²	14 N.m	1 peça	TB180	12374183	0,054
	CWM250/300	50...150 mm ²	20 N.m	1 peça	TB300	12374184	0,144

Nota: 1) Permite aumentar o grau de proteção frontal do contator para IP20.

Acessórios

Kit de Fácil Conexão dos Terminais de Potência para Partidas Reversoras

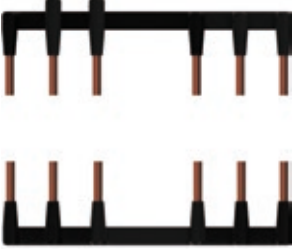
Foto ilustrativa	Potência do motor trifásico - Regime AC-3 - 4 polos - 60 Hz			Modelos aplicáveis ¹⁾		Intertravamento mecânico ¹⁾	Referência	Código	Peso kg
	220 V kW / cv	380 V kW / cv	440 V kW / cv	K1=K2					
	0,75 / 1	0,75 / 1	0,75 / 1	CWM 9	BLIM9-105 ou BLIM.02	EC-R-7,5	10071342	0,040	
	1,1 / 1,5	1,1 / 1,5	1,1 / 1,5						
	1,5 / 2	1,5 / 2	1,5 / 2						
	2,2 / 3	2,2 / 3	2,2 / 3						
	-	3 / 4	3 / 4						
	-	3,7 / 5	3,7 / 5						
	3 / 4	4,5 / 6	4,5 / 6	CWM 12					
	-	5,5 / 7,5	5,5 / 7,5						
	3,7 / 5	7,5 / 10	7,5 / 10	CWM 18					
	4,5 / 6	-	9,2 / 12,5						
	5,5 / 7,5	9,2 / 12,5	11 / 15	CWM 25					
	-	15	-						
	7,5 / 10	15 / 20	15 / 20	CWM 32					
	9,2 / 12,5	-	-						
	11 / 15	18,5 / 25	18,5 / 25	CWM 40					
	-	-	22 / 30						
-	22 / 30	-	CWM50						
15 / 20	30 / 40	30 / 40							
18,5 / 25	-	37 / 50	CWM 65						
22 / 30	37 / 50	45 / 60							



Diagrama elétrico

Kit de Fácil Conexão dos Terminais de Potência para Partidas Estrela-Triângulo

Foto ilustrativa	Potência do motor trifásico - Regime AC-3 - 4 polos - 60 Hz			Modelos aplicáveis ¹⁾		Referência	Código	Peso kg
	220 V kW / cv	380 V kW / cv	440 V kW / cv	K1=K2	K3			
	3,7 / 5	3,7 / 5	3,7 / 5	CWM9	CWM9	Ec-Sd-15	10045347	0,040
		4,5 / 6	4,5 / 6					
		5,5 / 7,5	5,5 / 7,5					
	-	-	7,5 / 10					
	4,5 / 6	7,5 / 10	9,2 / 12,5	CWM12				
	5,5 / 7,5	9,2 / 12,5	11 / 15					
	7,5 / 10	11 / 15	15 / 20	CWM18				
	-	15 / 20	-					
	9,2 / 12,5	-	18,5 / 25	CWM25				
	11 / 15	18,5 / 25	22 / 30					
	-	22 / 30	-	CWM32				
	15 / 20	-	30 / 40					
	18,5 / 25	30 / 40	37 / 50	CWM40				
	22 / 30	37 / 50	45 / 60					
	-	45 / 60	55 / 75	CWM50				
	30 / 40	55 / 75	-					
37 / 50	-	75 / 100	CWM80					
45 / 60	75 / 100	90 / 125						
55 / 75	90 / 125	110 / 150	CWM105					
-	-	-						

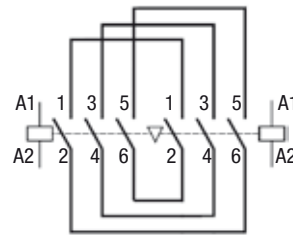
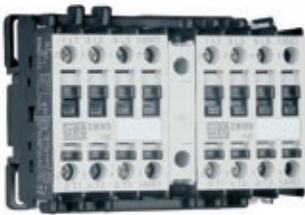
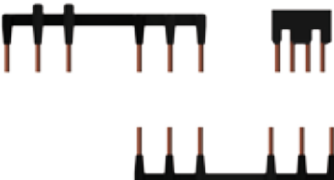

Diagrama elétrico

Nota: 1) Contatores e blocos de intertravamento deverão ser comprados separadamente.

Acessórios

Conector Ponte Estrela

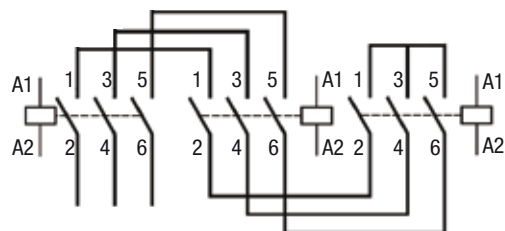
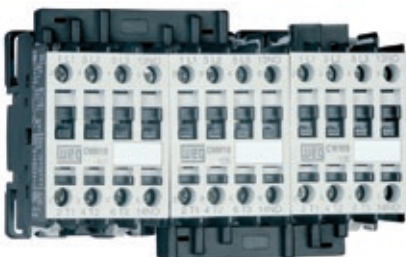
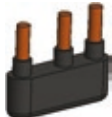
Foto ilustrativa	Modelo aplicável	Descrição	Referência	Código	Peso kg
	CWM9...18	1 barramento para interligação dos terminais L1-L2-L3 dos contactores tripolares numa partida estrela-triângulo	SBCM9-18	11856299	0,006
	CWM25		SBCM25	11879830	0,006
	CWM32/40		SBCM32-40	11856300	0,015
	CWM50/65		SBCM50-65	11856302	0,031

Cobertura para Proteção dos Terminais

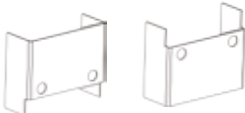
Foto ilustrativa	Modelo aplicável	Descrição	Referência	Código	Peso kg
	CWM112/150	1 conjunto com 2 peças	BMP CWM150	11762172	0,100
	CWM180		BMP CWM180	11762174	0,150
	CWM250/300		BMP CWM300	11762177	0,200
	CWM400 - 3 polos		BMP CWM400	10047280	0,120
	CWM400 - 4 polos		BMP CWM400-4P	12770837	0,120
	CWM500...800 - 3 polos		BMP CWM800	10047281	0,280
	CWM500...800 - 4 polos		BMP CWM800-4P	12770908	0,280

Prensa Cabos

Foto ilustrativa	Modelo aplicável	Descrição	Referência	Código	Peso kg
	CWM400 - 3 polos	1 conjunto com 3 peças Cabos máximo: 2 x 3...4/0 AWG	BMJ CWM400	10186854	0,495
	CWM500...800 - 3 polos	1 conjunto com 3 peças Cabos máximo: 2 x 3/0...600 Kcmil	BMJ CWM800	10186855	1

Jogos de Contatos para Reposição

Foto ilustrativa	Modelo aplicável	Descrição	Referência	Código	Peso kg
	CWM32	1 jogo = 3 contatos móveis e 6 contatos fixos	JC CWM32-3P	10410073	0,030
	CWM40		JC CWM40-3P	10410074	0,030
	CWM50		JC CWM50-3P	10410075	0,080
	CWM65		JC CWM65-3P	10410076	0,085
	CWM80		JC CWM80-3P	10410077	0,085
	CWM95		JC CWM95-3P	10410078	0,130
	CWM105		JC CWM105-3P	10410079	0,130
	CWM112		JC CWM112-3P	10410050	0,165
	CWM150		JC CWM150-3P	10186245	0,178
	CWM180		JC CWM180-3P	10410051	0,295
	CWM250		JC CWM250-3P	10186043	0,465
	CWM300		JC CWM300-3P	10187066	0,465
	CWM400		JC CWM400-3P	10213097	1,520
	CWM500		JC CWM500-3P	11931132	2,240
	CWM630		JC CWM630-3P	10213098	2,270
	CWM800		JC CWM800-3P	10213099	2,300

Câmaras de Extinção de Arco para Reposição

Foto ilustrativa	Modelo aplicável	Descrição	Referência	Código	Peso kg
	CWM112	1 câmara de extinção tripolar	CE112	10045675	0,510
	CWM150		CE150	10071711	0,510
	CWM180		CE180	10071515	0,780
	CWM250		CE250	10071516	1,050
	CWM300		CE300	10657219	1,050

Acessórios

Bobinas de Reposição

Foto ilustrativa	Tipo do comando	Modelo aplicável	Referência para completar com a tensão de comando	Código	Peso kg
	CA	CWM9...25, CAWM4	BCA4-25 ♦	Sob consulta	0,075
		CWM32/40	BCA-40 ♦	Sob consulta	0,123
		CWM50...105	BCA-105 ♦	Sob consulta	0,158
		CWM112	BCA-112 ♦	Sob consulta	0,300
		CWM180	BCA-180 ♦	Sob consulta	0,585
	CC	CWM250	BCA-250 ♦	Sob consulta	0,500
		CWM9...25	BCC-25 ♦	Sob consulta	0,195
		CWM32/40	BECC4-40 ♦	Sob consulta	0,240
	CA/CC (módulo eletrônico)	CWM50...105	BECC-105 ♦	Sob consulta	0,300
		CWM112/150	BCE-150 ♦	Sob consulta	0,235
		CWM180	BCE-215 ♦	Sob consulta	0,400
	CA/CC ou CA	CWM250/300	BCE-300 ♦	Sob consulta	0,675
CWM400		BCE400 ♦ *	Sob consulta	1,130	
		CWM500...800	BCE800 ♦ *	Sob consulta	2,350

Nota: * Bobina integrada com módulo eletrônico.

Módulo Eletrônico

Foto ilustrativa	Tipo do comando	Modelo aplicável	Referência para completar com a tensão de comando	Código	Peso kg
	CA/CC	CWM112...300	ME-300 ♦ *	Sob consulta	0,140

* A tensão do módulo eletrônico deve ser igual a tensão da bobina BCE.

Substitua "♦" pelo código da tensão de comando¹⁾.

Corrente Alternada (CWM9...112, CAWM4, CWM180, CWM250)

Código	V04	V06	V10	V11	V15	V18	V26	V30	V32	V37	V41	V42	V45	V46	V47	V50
V (50 Hz)	20	24	42	48	95	110	190	208	220	240	325	380	-	400	415	440
V (60 Hz)	24	28	48	56	110	120	220	240	255	277	380	440	400	460	480	510

Código	D02	D07	D13	D23	D25	D33	D34	D35	D36
V (50/60 Hz)	24	48	110	220	240	380	400	415	440

Corrente Contínua (CWM9...105, CAWM4)

Código (CWM9...25, CAWM4)	C02	C03	C07	C12	C13	C15
V CC	12	24	48	110	125	220

Código (CWM32...105)	C34	C37	C40	C44
V CC	24...28	42...50	110...130	208...240

Corrente Alternada/Corrente Contínua - Bobina e Módulo Eletrônico (CWM112...300)

Código	E02	E06	E07	E10	E13	E16	E21
V (50/60 Hz) / V CC	24...28 V	42...50	60...72	110...130	208...250	360...415	430...500

Corrente Alternada/Corrente Contínua - Com Módulo Eletrônico (CWM400)

Código	E36	D80	D81	D82
V (50/60 Hz) / V CC	100...240 V CA / 100...220 V CC	-	-	-
V (50/60 Hz)	-	265...347	380...450	440...575

Corrente Alternada/Corrente Contínua - Com Módulo Eletrônico (CWM500...800)

Código	E35	E39	D80	D81	D82
V (50/60 Hz) / V CC	100...127 V CA / 100...110 V CC	200...240 V CA / 200...220 V CC	-	-	-
V (50/60 Hz)	-	-	265...347	380...450	440...575

Notas: 1) Outras tensões sob consulta;

2) Para maiores informações consulte a seção de Dados Técnicos.





Dados Técnicos

Numeração dos Contatos

Diagrama	Configuração	NA	NF	Contator base Referência	Bloco de contatos auxiliares adicionais
Contatores tripolares com contato auxiliar integrado					
	10	1	0	CWM9-10-30 ♦ CWM12-10-30 ♦ CWM18-10-30 ♦	-
	01	0	1	CWM9-01-30 ♦ CWM12-01-30 ♦ CWM18-01-30 ♦	-
Contatores tripolares com contato auxiliar integrado + bloco auxiliar frontal BCXMF10 ou BCXMF01					
	11	1	1	CWM9-10-30 ♦ CWM12-10-30 ♦ CWM18-10-30 ♦	+ BCXMF01
	21	2	1	CWM9-10-30 ♦ CWM12-10-30 ♦ CWM18-10-30 ♦	+ BCXMF10 + BCXMF01
	12	1	2	CWM9-10-30 ♦ CWM12-10-30 ♦ CWM18-10-30 ♦	+ 2 BCXMF01
	31	3	1	CWM9-10-30 ♦ CWM12-10-30 ♦ CWM18-10-30 ♦	+ 2 BCXMF10 + BCXMF01
	41	4	1	CWM9-10-30 ♦ CWM12-10-30 ♦ CWM18-10-30 ♦	+ 3 BCXMF10 + BCXMF01
	22	2	2	CWM9-10-30 ♦ CWM12-10-30 ♦ CWM18-10-30 ♦	+ BCXMF10 + 2 BCXMF01
	32	3	2	CWM9-10-30 ♦ CWM12-10-30 ♦ CWM18-10-30 ♦	+ 2 BCXMF10 + 2 BCXMF01
	13	1	3	CWM9-10-30 ♦ CWM12-10-30 ♦ CWM18-10-30 ♦	+ 3 BCXMF01
	23	2	3	CWM9-10-30 ♦ CWM12-10-30 ♦ CWM18-10-30 ♦	+ BCXMF10 + 3 BCXMF01
Contatores tripolares sem contatos auxiliares integrados + bloco auxiliar lateral BCXML					
	11	1	1	CWM25-00-30 ♦ a CWM105-00-30 ♦	+ BCXML11
	31	3	1	CWM25-00-30 ♦ a CWM105-00-30 ♦	+ BCXML11 + BCXML20
	22	2	2	CWM25-00-30 ♦ a CWM105-00-30 ♦	+ BCXML11 + BCXML11

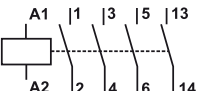
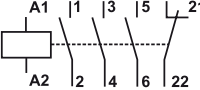

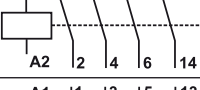

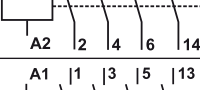
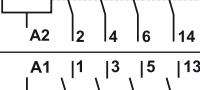
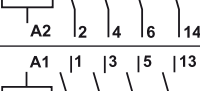
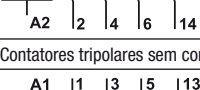
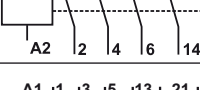
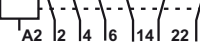





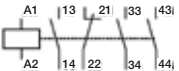
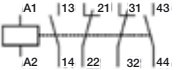
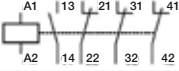
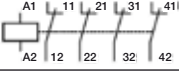

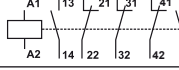
Dados Técnicos

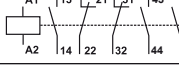
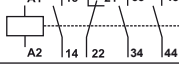
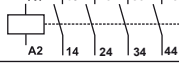
Numeração dos Contatos

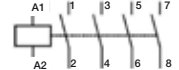
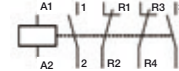
Diagrama	Configuração	Contatos auxiliares		Contador base Referência	Bloco de contatos auxiliares
		NA	NF		
Contatores tripolares sem contato auxiliar integrado					
	-	-	-	CWM25-00-30 ♦ a CWM105-00-30 ♦	-
Contatores tripolares sem contatos auxiliares integrados + bloco auxiliar frontal BCXMF10 ou BCXMF01					
	10	1	0	CWM25-00-30 ♦ a CWM105-00-30 ♦	+ BCXMF10
	01	0	1	CWM25-00-30 ♦ a CWM105-00-30 ♦	+ BCXMF01
	11	1	1	CWM25-00-30 ♦ a CWM105-00-30 ♦	+ BCXMF10 + BCXMF01
	21	2	1	CWM25-00-30 ♦ a CWM105-00-30 ♦	+ 2 BCXMF10 + BCXMF01
	12	1	2	CWM25-00-30 ♦ a CWM105-00-30 ♦	+ BCXMF10 + 2 BCXMF01
	31	3	1	CWM25-00-30 ♦ a CWM105-00-30 ♦	+ 3 BCXMF10 + BCXMF01
	41	4	1	CWM50-00-30 ♦ a CWM105-00-30 ♦	+ 4 BCXMF10 + BCXMF01
	22	2	2	CWM25-00-30 ♦ a CWM105-00-30 ♦	+ 2 BCXMF10 + 2 BCXMF01
	32	3	2	CWM50-00-30 ♦ a CWM105-00-30 ♦	+ 3 BCXMF10 + 2 BCXMF01
	13	1	3	CWM25-00-30 ♦ a CWM105-00-30 ♦	+ BCXMF10 + 3 BCXMF01
	23	2	3	CWM50-00-30 ♦ a CWM105-00-30 ♦	+ 2 BCXMF10 + 3 BCXMF01
Contatores tripolares sem contatos auxiliares integrados + bloco auxiliar lateral BCXML e BCXMRL					
	22	2	2	CWM112-22-30 ♦ a CWM800 -22-30 ♦	+ 2 BCXML11 ♦
	44	4	4	CWM112-22-30 ♦ a CWM800-22-30 ♦	+ 2 BCXML11 ♦ + 2 BCXMRL11 ♦







Dados Técnicos

Numeração dos Contatos

Diagrama	Configuração	Contatos auxiliares		Contator base Referência
		NA	NF	
Contatores auxiliares				
	40	4	0	CAWM4-40-00 ♦
	31	3	1	CAWM4-31-00 ♦
	22	2	2	CAWM4-22-00 ♦
	13	1	3	CAWM4-13-00 ♦
	04	0	4	CAWM4-04-00 ♦
	42	4	2	CAWM4-42-00 ♦
	44	4	4	CAWMS-44-00 ♦
	53	5	3	CAWMS-53-00 ♦
	62	6	2	CAWMS-62-00 ♦
	71	7	1	CAWMS-71-00 ♦
	80	8	0	CAWM4-80-00 ♦
	08	0	8	CAWM4-08-00 ♦
Diagrama	Configuração	Contatos de potência		Contator base Referência
		NA	NF	
Contatores tetrapolares				
	-	4	0	CWM9-00-40 ♦ CWM12-00-40 ♦ CWM18-00-40 ♦
	-	2	2	CWM9-00-22 ♦ CWM12-00-22 ♦ CWM18-00-22 ♦
	-	4	0	CWM400-22-40 ♦ a CWM800-22-40 ♦
Diagrama	Configuração	Contatos auxiliares		Referência
		NA	NF	
Blocos de contatos frontais				
	10	1	0	BCXMF10 BCXMF10AU
	01	0	1	BCXMF01 BCXMF01AU
	10	1	0	BCXMF A10
	01	0	1	BCXMF R01

Dados Técnicos

Numeração dos Contatos

Diagrama	Configuração	Contatos auxiliares		Referência
		NA	NF	
Blocos de contatos auxiliares laterais				
	20	2	0	BCXML20
	11	1	1	BCXML11
	20	2	0	BCXMRL20
	11	1	1	BCXMRL11
	11	1	1	BCXML11 CWM800
	11			BCXMRL11 CWM800
Bloco de intertravamento mecânico e elétrico				
	02	0	2	BLIM.02



Dados Técnicos

Dados Básicos

Modelos	CAWM4	CWM9	CWM12	CWM18	CWM25	CWM32	CWM40	CWM50	CWM65	CWM80	CWM95	CWM105		
Conformidade às normas	IEC 60947-1, IEC 60947-4, DIN VDE 0660(102), UL 508, CSA C.22.2/14													
Tensão nominal de isolamento U_i (grau de poluição 3)	IEC 60947-4-1, VDE 0660 UL, CSA		(V)		1.000									
Tensão nominal de impulso U_{imp} (IEC 60947-1)	(kV)		6				8							
Limites de frequência	(Hz)		25...400											
Vida mecânica	Bobina CA (milhões de manobras)		10											
	Bobina CC (milhões de manobras)		12					10						
Vida elétrica	I_b AC-3 (milhões de manobras)		-	1,5	1,5	1,2	1,2	1,2	1,2	1,1	1,3	1,1	1,1	1,0
Grau de proteção (IEC 60529)	Terminais principais		IP20					IP10						
	Bobina e contatos auxiliares		IP20					IP10						
Montagem	Parafusos ou trilho DIN 35 mm (EN 50022)													
Pontos de conexão a bobina	Contatores com bobina em CA		4	4			4			3				
	Contatores com bobina em CC		3	3			4			3				
Resistência a vibrações (IEC 60068-2-6)	Contator aberto (g)		3			4,5		7			4,5		5	
	Contator fechado (g)		6			5		9			7		7	
Resistência a choques mecânicos (½ senóide = 11ms - IEC 60068-2-27)	Contator aberto (g)		8			7			6					
	Contator fechado (g)		12			10			10					
Temperatura ambiente	Operação		-25 °C...+55 °C											
	Armazenagem		-55 °C...+80 °C											
Altitude máxima de utilização sem alteração dos valores nominais ¹⁾	3.000 m													

Circuito de Comando - Corrente Alternada (CA)

Modelos	CWM9...CWM25, CAWM4	CWM32...CWM40	CWM50...CWM80	CWM95...CWM105		
Tensão nominal de isolamento U_i (grau de poluição 3)	(V)	1.000	1.000	1.000	1.000	
	UL, CSA	(V)	600	600	600	600
Tensões padrões em 50 Hz	(V)	10...550	10...550	10...550	10...550	
Tensões padrões em 60 Hz	(V)	12...660	12...660	12...660	12...660	
Tensões padrões em 50/60 Hz	(V)	12...660	12...660	12...660	12...660	
Limites da tensão de comando						
Limites de operação da bobina	(xUs)	0,85...1,1				
Bobina 60 Hz	Operação (<i>Pick up</i>)	(xUs)	0,4...0,76	0,5...0,76	0,5...0,76	0,5...0,76
	Desoperação (<i>Drop out</i>)	(xUs)	0,25...0,65	0,3...0,65	0,25...0,6	0,25...0,6
Bobina 50/60 Hz	Operação (<i>Pick up</i>)	(xUs)	0,5...0,8	0,5...0,8	0,5...0,8	0,5...0,8
	Desoperação (<i>Drop out</i>)	(xUs)	0,2...0,6	0,2...0,6	0,25...0,6	0,25...0,6
Consumo médio	1,0 x Us e bobina fria					
Bobina 60 Hz	Circuito magnético fechado	(VA)	5,5...9,3	9,5...12,5	16,8...25	16,8...25
	Fator de potência	(cos φ)	0,28	0,34	0,32	0,32
	Potência térmica dissipada	(W)	2,6	4,3	8	8
	Fechamento do circuito magnético	(VA)	70	115	295	295
Bobina 50/60 Hz	Circuito magnético fechado	(VA)	4...7,2	6,6...12,3	13,1...19,1	13,1...19,1
	Fechamento do circuito magnético	(VA)	69,5	98	255	255
Tempo médio de funcionamento	Fechamento dos contatos NA	(ms)	8...20	10...19	15...30	15...30
	Abertura dos contatos NA	(ms)	6...13	5...25	9...15	9...15

Circuito de Comando - Corrente Contínua (CC)

Modelos	CWM9...CWM25, CAWM4	CWM32...CWM40	CWM50...CWM80	CWM95...CWM105		
Tensão nominal de isolamento U_i (grau de poluição 3)	IEC 60947-4-1, VDE 0660 UL, CSA	(V)	1.000	1.000	1.000	1.000
Tensões padrões	(V)	12...440	24...240	24...240	24...240	
Limites da tensão de comando						
Limites de operação da bobina	(xUs)	0,85...1,1				
Operação (<i>Pick up</i>)	(xUs)	0,4...0,7	0,7...0,8	0,7...0,8	0,7...0,8	
	Desoperação (<i>Drop out</i>)	(xUs)	0,15...0,4	0,4...0,6	0,4...0,6	0,4...0,6
Consumo médio	1,0 x Us e bobina fria					
Bobina 60 Hz	Circuito magnético fechado	(W)	3,8...7,5	6	6,5	6,5
	Fechamento do circuito magnético	(W)	3,8...7,5	240	340	340
Tempo médio de funcionamento	Fechamento dos contatos NA	(ms)	35...45	50...60	50...60	50...60
	Abertura dos contatos NA	(ms)	7...12	55...60	55...60	55...60

Nota: 1) Para altitudes de 3.000...4.000 m (0,90x I_b e 0,80xU) e de 4.000...5.000 m (0,80x I_b e 0,75xU).

Dados Técnicos

Contatos Principais

Modelos		CWM9	CWM12	CWM18	CWM25	CWM32	CWM40	CWM50	CWM65	CWM80	CWM95	CWM105	
Corrente nominal de emprego I_n	AC-3 ($U_n \leq 440$ V)	(A)	9	12	18	25	32	40	50	65	80	95	105
	AC-4 ($U_n \leq 440$ V)	(A)	5	7	8	12	16	18,5	23	30	37	44	50
	AC-1 ($\theta \leq 55$ °C, $U_n \leq 690$ V)	(A)	25	25	32	45	60	60	90	110	110	140	140
Tensão nominal de emprego U_n	IEC 60947-4-1, VDE 0660	(V)	690					1.000					
	UL, CSA	(V)	600										
Corrente térmica convencional I_{th} ($\theta \leq 55$ °C)		(A)	25	25	32	45	60	60	90	110	110	140	140
Capacidade de estabelecimento (<i>making capacity</i>) - IEC 60947		(A)	300	300	300	450	550	550	1.000	1.000	1.000	1.280	1.280
Capacidade de interrupção (<i>breaking capacity</i>) IEC 60947	($U_n \leq 400$ V)	(A)	250	250	250	350	450	450	920	920	920	1.050	1.050
	($U_n = 500$ V)	(A)	250	250	250	320	450	450	920	920	920	1.050	1.050
	($U_n = 690$ V)	(A)	130	130	130	170	205	205	780	780	780	950	950
Corrente temporária admissível (sem condução de corrente anteriormente durante 10min com $\theta \leq 40$ °C)	1s	(A)	455	455	570	630	1.010	1.265	1.580	2.530	2.530	3.300	3.300
	5s	(A)	205	205	254	280	450	450	710	1.130	1.130	1.485	1.485
	10s	(A)	144	144	180	200	320	400	500	800	800	1.050	1.050
	30s	(A)	85	85	104	115	185	230	290	460	460	600	600
	1min	(A)	60	60	74	80	130	165	205	325	325	430	430
	3min	(A)	35	35	46	50	90	100	120	185	185	250	250
Proteção contra curto-circuito dos contatos principais Fusível (gL/gG)	@600 V - UL/CSA	(kA)	5					10					
	Coordenação tipo 1	(A)	50	50	63	63	100	125	200	200	200	250	250
	Coordenação tipo 2	(A)	25	35	35	50	63	80	100	125	125	160	200
Impedância média por polo	(m Ω)	2,4	2,4	2,4	1,7	1,3	1,0	0,9	0,9	0,9	0,8	0,8	
Potência média dissipada por polo	AC-1	(W)	1,5	1,5	2,5	3,3	4,6	4,6	6,7	10,4	10,4	14,9	14,9
	AC-3	(W)	0,2	0,3	0,8	1,0	1,3	1,5	2,1	3,6	5,5	6,9	8,4
Categoria de utilização AC-3													
Corrente nominal de emprego I_n ($\theta \leq 55$ °C)	$U_n \leq 440$ V	(A)	9	12	18	25	32	40	50	65	80	95	105
	$U_n \leq 500$ V	(A)	7,5	10,5	14	19	24	32	38	55	63	79	85
	$U_n \leq 690$ V	(A)	7	9	13	15	22	25	34	44	48	60	80
	$U_n \leq 1.000$ V	(A)	Não disponível						19	25	30	37	42
Valores orientativos de potência Motores de indução trifásico (50/60 Hz) IV polos - 1.800 rpm	220/230 V	(kW)	2,2	3	4,5	5,5	9,2	11	15	18,5	22	22	30
		(cv)	3	4	6	7,5	12,5	15	20	25	30	30	40
	380 V	(kW)	3,7	5,5	7,5	11	15	18,5	22	30	37	45	55
		(cv)	5	7,5	10	15	20	25	30	40	50	60	75
	400/415 V	(kW)	3,7	5,5	7,5	11	15	18,5	22	30	37	45	55
		(cv)	5	7,5	10	15	20	25	30	40	50	60	75
	440 V	(kW)	4,5	5,5	9,2	11	15	22	30	37	45	55	55
		(cv)	6	7,5	12,5	15	20	30	40	50	60	75	75
	500 V	(kW)	4,5	5,5	9,2	11	15	22	30	37	45	55	55
		(cv)	6	7,5	12,5	15	20	30	40	50	60	75	75
	660/690 V	(kW)	5,5	7,5	11	11	18,5	22	30	37	45	55	55
		(cv)	7,5	10	15	15	25	30	40	50	60	75	75
Porcentagem máxima da corrente	600 ops./h	(%)	100	100	100	100	100	100	100	100	100	100	
	1.200 ops./h	(%)	100	100	100	100	100	100	100	100	100	75	
	3.000 ops./h	(%)	35	35	35	35	35	35	35	35	35	25	
Categoria de utilização AC-4													
Corrente nominal de emprego I_n AC-4 ($U_n \leq 690$ V)	(A)	5	7	8	12	16	18,5	23	30	37	44	50	
220/230 V	(kW)	1,1	1,5	1,5	3	3,7	4,5	5,5	7,5	9,2	11	11	
	(cv)	1,5	2	2	4	5	6	7,5	10	12,5	15	15	
380/400 V	(kW)	2,2	3	3,7	5,5	7,5	9,2	11	15	18,5	22	22	
	(cv)	3	4	5	7,5	10	12,5	15	20	25	30	30	
415 V	(kW)	2,2	3,7	4,5	5,5	9,2	11	11	15	22	22	30	
	(cv)	3	5	6	7,5	12,5	15	15	20	30	30	40	
440 V (200.000 operações)	(kW)	2,2	3,7	4,5	5,5	9,2	11	11	15	22	22	30	
	(cv)	3	5	6	7,5	12,5	15	15	20	30	30	40	
500 V	(kW)	3	3,7	5,5	7,5	9,2	11	15	18,5	22	22	30	
	(cv)	4	5	7,5	10	12,5	15	20	25	30	30	40	
660/690 V	(kW)	3	4,5	5,5	7,5	11	11	15	18,5	22	30	30	
	(cv)	4	6	7,5	10	15	15	20	25	30	40	40	

Dados Técnicos

Contatos Principais

Modelos		CWM9	CWM12	CWM18	CWM25	CWM32	CWM40	CWM50	CWM65	CWM80	CWM95	CWM105	
		Categoria de utilização AC-1											
		3P (NA) ou 4P (4NA)				3P (NA)							
Corrente térmica convencional I_{th} ($\theta \leq 55^\circ\text{C}$)	(A)	25	25	32	45	60	60	90	110	110	140	140	
Máxima corrente de emprego segundo a temperatura ambiente (até 690 V)	$\theta \leq 55^\circ\text{C}$	(A)	25	25	32	45	60	60	90	110	110	140	140
	$\theta \leq 70^\circ\text{C}$	(A)	20	20	25	32	48	48	72	88	88	110	110
	$\theta \leq 75^\circ\text{C}$	(A)	17	17	22	30	42	42	63	77	77	95	95
Potência máxima de emprego $\theta \leq 55^\circ\text{C}$ (resistores trifásicos)	220/230 V	(kW)	9,5	9,5	12	17	22,5	22,5	34	42	42	53	53
	380/400 V	(kW)	16,5	16,5	21	29,5	39,5	39,5	59	72,5	72,5	92	92
	415/440 V	(kW)	19	19	24	34	45,5	45,5	68,5	84	84	106,5	106,5
	500 V	(kW)	21,5	21,5	27,5	39	52	52	77	95	95	121	121
	575/600 V	(kW)	24,1	24,1	31	43	58	58	86,8	106,1	106,1	135,1	135,1
	660/690 V	(kW)	28,5	28,5	36,5	51	66	66	100	125	125	160	160
Seção do cabos	(mm ²)	4	4	6	10	16	16	35	35	35	50	50	
Valores atuais para conexão	2 polos em paralelo		$I_g \times 1,7$										
	3 polos em paralelo		$I_g \times 2,4$										
	4 polos em paralelo		$I_g \times 3,2$										
Porcentagem máxima da corrente	600 ops./h	(%)	100	100	100	100	100	100	100	100	100	100	100
	1.200 ops./h	(%)	100	100	100	100	100	100	100	100	80	80	
	3.000 ops./h	(%)	50	50	50	50	50	50	50	50	40	40	
Potência máxima de emprego $\theta \leq 55^\circ\text{C}$ (carga resistiva)			2P (NA/NF) ou 4P (2NA + 2NF)				2P (NA/NF)						
	220/230 V	(kW)	5,5	5,5	7,04	9,9	13,2	14,9	22,2	27,5	27,5	34,1	34,1
	380/400 V	(kW)	9,5	9,5	12,1	17,1	22,8	25,8	38,6	47,5	47,5	58,9	58,9
	415/440 V	(kW)	10,3	10,3	13,2	18,6	24,9	28,2	42,3	51,8	51,8	64,3	64,3
	500 V	(kW)	12,5	12,5	16	22,5	30	34	50,6	62,5	62,5	77,5	77,5
	660/690 V	(kW)	16,5	16,5	21,1	29,7	39,6	44,8	66	82,5	82,5	102,3	102,3

Dados Básicos

Modelos		CWM112	CWM150	CWM180	CWM250	CWM300
Conformidade às normas		IEC 60947-1, IEC 60947-4 DIN VDE 0660(102), UL 508, CSA C.22.2/14				
Tensão nominal de isolamento U_i (grau de poluição 3)	IEC 60947-4-1, VDE 0660	(V)				
	UL, CSA	(V)				
Tensão nominal de impulso U_{imp} (IEC 60947-1)		(kV)				
Limites de frequência		(Hz)				
Vida mecânica (bobina CA ou CA/CC)	(milhões de manobras)	10				
Vida elétrica	I_g AC-3 (milhões de manobras)	1,1	1,0	1,0	1,0	1,0
Grau de proteção (IEC 60529)	Terminais principais	IP00				
	Bobina e contatos auxiliares	IP10 (bobina) e IP20 (contatos auxiliares laterais)				
Montagem		Parafusos				
Pontos de conexão a bobina	Contatores com bobina em CA ou CA/CC	2				
Resistência a vibrações (IEC 60068-2-6)	Contator aberto	(g)				
	Contator fechado	(g)				
Resistência a choques mecânicos ($\frac{1}{2}$ senoide = 11ms - IEC 60068-2-27)	Contator aberto	(g)				
	Contator fechado	(g)				
Temperatura ambiente	Operação	-25 °C...+55 °C				
	Armazenagem	-55 °C...+80 °C				
Altitude máxima de utilização sem alteração dos valores nominais ¹⁾		3.000 m				

Nota: 1) Para altitudes de 3.000...4.000 m ($0,90xI_g$ e $0,80xU$) e de 4.000...5.000 m ($0,80xI_g$ e $0,75xU$).

Dados Técnicos

Circuito de Comando - Corrente Alternada (CA)

Modelos			CWM112	CWM180	CWM250
Tensão nominal de isolamento U_i (grau de poluição 3)	IEC 60947-4-1, VDE 0660	(V)	1.000		
	UL, CSA	(V)	600		
Tensões padrões em 50 Hz		(V)	20...500		28...600
Tensões padrões em 60 Hz		(V)	24...600		
Tensões padrões em 50/60 Hz		(V)	12...550	24...690	
Limites da tensão de comando					
Limites de operação da bobina		(xUs)	0,85...1,1		
Bobina 60 Hz	Operação (<i>Pick up</i>)	(xUs)	0,65...0,8	0,65...0,8	0,65...0,8
	Desoperação (<i>Drop out</i>)	(xUs)	0,4...0,7	0,4...0,7	0,4...0,7
Consumo médio			1,0 x Us e bobina fria		
Bobina 60 Hz	Circuito magnético fechado	(VA)	28...41	37...52	64...92
	Fator de potência	(cos ϕ)	0,31	0,39	0,36
	Potência térmica dissipada	(W)	13	20	33
	Fechamento do circuito magnético	(VA)	590	759	1.104
	Fator de potência	(cos ϕ)	0,43	0,14	0,16
Tempo médio de funcionamento	Fechamento dos contatos NA	(ms)	20...30	30...50	35...50
	Abertura dos contatos NA	(ms)	10...26	10...26	12...26

Circuito de Comando de Contatores com Bobina Eletrônica - CA (50/60 Hz) e CC

Modelos			CWM112 e CWM150	CWM180	CWM250 e CWM300
Tensão nominal de isolamento U_i (grau de poluição 3)	IEC 60947-4-1, VDE 0660	(V)	1.000		
	UL, CSA	(V)	600		
Tensões padrões		(V)	24...500		
Limites da tensão de comando					
Limites de operação da bobina		(xUs)	0,65...1,1		
	Operação (<i>Pick up</i>)	(xUs)	0,7...0,85	0,7...0,85	0,7...0,85
	Desoperação (<i>Drop out</i>)	(xUs)	0,4...0,6	0,4...0,6	0,4...0,6
Consumo médio			1,0 x Us e bobina fria		
Bobina eletrônica (60 Hz)	Circuito magnético fechado	(VA)	14,8	14,1	14,1
	Fator de potência	(cos ϕ)	0,26	0,27	0,26
	Potência térmica dissipada	(W)	3,9	3,8	3,7
	Fechamento do circuito magnético	(VA)	213	214	229
	Fator de potência	(cos ϕ)	0,71	0,68	0,73
Bobina eletrônica em CC	Circuito magnético fechado	(W)	2,4	2,4	2,5
	Fechamento do circuito magnético	(W)	166	154	171
Tempo médio de funcionamento	Fechamento dos contatos NA	(ms)	40...70	40...70	65...85
	Abertura dos contatos NA	(ms)	50...70	55...75	40...65

Dados Técnicos

Contatos Principais

Modelos		CWM112	CWM150	CWM180	CWM250	CWM300
Corrente nominal de emprego I_n	AC-3 ($U_e \leq 440$ V)	(A) 112	150	180	250	300
	AC-4 ($U_e \leq 440$ V)	(A) 63	69	73	110	145
	AC-1 ($\theta \leq 55$ °C, $U_e \leq 690$ V)	(A) 180	225	225	350	410
Tensão nominal de emprego U_e	IEC 60947-4-1, VDE 0660	(V)	1.000			
	UL, CSA	(V)	600			
Corrente térmica convencional I_{th} ($\theta \leq 55$ °C)	(A)	180	225	225	350	410
Capacidade de estabelecimento (<i>making capacity</i>) - IEC 60947	(A)	1.430	1.820	2.100	2.600	3.000
Capacidade de interrupção (<i>breaking capacity</i>) IEC 60947	($U_e \leq 400$ V)	(A) 1.290	1.350	1.400	2.000	2.400
	($U_e = 500$ V)	(A) 1.290	1.350	1.400	2.000	2.400
Corrente temporária admissível Sem condução de corrente anteriormente durante 10min com $\theta \leq 40$ °C	1s	(A) 3.165	3.763	4.649	4.427	5.534
	5s	(A) 1.820	2.164	2.673	2.546	3.182
	10s	(A) 1.430	1.700	2.100	2.000	2.500
	30s	(A) 826	980	1.212	1.155	1.443
	1min	(A) 584	694	857	816	1.021
	3min	(A) 337	401	495	471	589
Proteção contra curto-circuito dos contatos principais Fusível (gL/gG)	@600 V - UL/CSA	(kA)	10		18	
	Coordenação tipo 1	(A) -	355	355	500	630
	Coordenação tipo 2	(A) 224	250	250	400	500
Impedância média por polo	(m Ω)	0,5	0,5	0,45	0,3	0,3
Potência média dissipada por polo	AC-1	(W) 16	25	21,6	35	45,7
	AC-3	(W) 6,2	11,1	13,8	17,9	25,7
Categoria de utilização AC-3						
Corrente nominal de emprego I_n ($\theta \leq 55$ °C)	$U_e \leq 440$ V	(A) 112	150	180	250	300
	$U_e \leq 500$ V	(A) 95	130	155	220	265
	$U_e \leq 690$ V	(A) 82	110	135	185	220
	$U_e \leq 1.000$ V	(A) 42	48	71	112	136
Valores orientativos de potência Motores de indução trifásico (50/60 Hz) IV polos - 1.800 rpm	220/230 V	(kW) 30	45	55	75	90
		(cv) 40	60	75	100	125
	380 V	(kW) 55	75	90	132	150
		(cv) 75	100	125	175	200
	400/415 V	(kW) 55	75	110	132	150
		(cv) 75	100	150	175	200
	440 V	(kW) 55	90	110	150	185
		(cv) 75	125	150	200	250
	500 V	(kW) 55	90	110	150	185
		(cv) 75	125	150	200	250
	660/690 V	(kW) 75	110	110	150	185
		(cv) 100	150	150	200	250
1.000 V	(kW) 55	75	90	150	185	
	(cv) 75	100	125	200	250	
Frequência máxima de ciclos de manobras	600 ops./h	(%) 100	100	100	100	100
	1.200 ops./h	(%) 75	75	75	75	75
	3.000 ops./h	(%) 25	25	25	25	25
Categoria de utilização AC-4						
Corrente nominal de emprego I_n	($U_e \leq 440$ V)	(A) 63	69	73	110	145
	($U_e = 500$ V)	(A) 57	62	66	100	130
	($U_e = 690$ V)	(A) 50	55	58	88	116
Valores orientativos de potência Motores de indução trifásico (50/60 Hz) IV polos - 1.800 rpm (200.000 operações)	220/230 V	(kW) 18,5	18,5	22	37	45
		(cv) 25	25	30	50	60
	380/400 V	(kW) 30	30	37	55	75
		(cv) 40	40	50	75	100
	415 V	(kW) 37	37	45	55	75
		(cv) 50	50	60	75	100
	440 V	(kW) 37	37	45	55	75
		(cv) 50	50	60	75	100
	500 V	(kW) 37	45	45	75	90
		(cv) 50	60	60	100	125
	660/690 V	(kW) 45	45	55	90	90
		(cv) 60	60	75	125	125

Dados Técnicos

Contatos Principais

Modelos		CWM112	CWM150	CWM180	CWM250	CWM300
		Categoria de utilização AC-1				
Corrente térmica convencional I_{th} ($\theta \leq 55^\circ\text{C}$)	(A)	180	225	225	350	410
	$\theta \leq 40^\circ\text{C}$ (A)	180	225	225	350	410
	$\theta \leq 55^\circ\text{C}$ (A)	160	190	200	300	350
	$\theta \leq 70^\circ\text{C}$ (A)	120	145	145	215	250
Máxima corrente de emprego segundo a temperatura ambiente (até 690 V)	$\theta \leq 75^\circ\text{C}$ (A)	101	124	120	177	206
	220/230 V (kW)	68	85	85	130	156
	380/400 V (kW)	118	145	145	230	270
	415/440 V (kW)	130	160	160	250	295
Potência máxima de emprego $\theta \leq 55^\circ\text{C}$ (resistores trifásicos)	500 V (kW)	155	190	190	300	355
	575/600 V (kW)	180	225	225	350	400
	660/690 V (kW)	205	255	255	400	470
	Seção do cabos (mm ²)	120	120	120	185	2 x (30 x 5)
Valores atuais para conexão	2 polos em paralelo	$I_g \times 1,7$				
	3 polos em paralelo	$I_g \times 2,4$				
Porcentagem máxima da corrente	600 ops./h (%)	100	100	100	100	100
	1.200 ops./h (%)	80	80	80	80	80
	3.000 ops./h (%)	40	40	40	40	40

Contatos Auxiliares Integrados

Modelo		CWM9	CWM12	CWM18	CAWM4
Conformidade às normas		IEC 60947-5-1, IEC 60947-4-1			
Tensão nominal de isolamento U_i (grau de poluição 3)	IEC, VDE 0660 (V)	1.000			1.000
	UL, CSA (V)	600			600
Tensão nominal de emprego U_e	IEC, VDE 0660 (V)	690			690
	UL, CSA (V)	600			600
Corrente térmica convencional I_{th} ($\theta \leq 55^\circ\text{C}$)	(A)	16			16
Corrente nominal de emprego I_g					
AC-15 (IEC 60947-5-1)	110-120 V (A)	10			10
	220-230 V (A)	10			10
	380-400 V (A)	6			6
	415-450 V (A)	5			5
	500 V (A)	4			4
	660-690 V (A)	2			2
UL, CSA		A600			A600
DC-13 (IEC 60947-5-1)	24 V (A)	6			6
	48 V (A)	4			4
	110 V (A)	2			2
	220 V (A)	0,7			0,7
	440 V (A)	0,35			0,35
UL, CSA		P600			P600
Capacidade de estabelecimento	$U_e \leq 690\text{ V } 50/60\text{ Hz - AC-15}$ (A)	$10xI_g$ (AC-15)			$10xI_g$ (AC-15)
Capacidade de interrupção	$U_e \leq 400\text{ V } 50/60\text{ Hz - AC-15}$ (A)	$10xI_g$ (AC-15)			$10xI_g$ (AC-15)
Proteção contra curto-circuito com fusível (gL/gG)	(A)	10			10
Mínima capacidade de manobra	(V / mA)	17 / 5			17 / 5
Vida elétrica	(milhões de manobras)	1			1
Vida mecânica	(milhões de manobras)	10			10
Tempo de não sobreposição entre contatos NA e NF	(ms)	>1,5			>1,5
Impedância dos contatos	(m Ω)	1,28			1,28

Dados Técnicos

Contatos Auxiliares

Modelo	BCXMF / BCXML / BCXMR / BLIM.02		BCXMF_AU
Conformidade às normas	IEC 60947-5-1, IEC 60947-4-1		
Tensão nominal de isolamento U_i (grau de poluição 3)	IEC, VDE 0660 UL, CSA	(V)	1.000 600
Tensão nominal de emprego U_e	IEC, VDE 0660 UL, CSA	(V)	690 600
Corrente térmica convencional I_{th} ($\theta \leq 55^\circ\text{C}$)		(A)	10
Corrente nominal de emprego I_e			
AC-15 (IEC 60947-5-1)	110-120 V	(A)	10
	220-230 V	(A)	10
	380-400 V	(A)	6
	415-440 V	(A)	5
	500 V	(A)	4
	660-690 V	(A)	2
UL, CSA			A600
DC-13 (IEC 60947-5-1)	24 V	(A)	4
	48 V	(A)	2
	110 V	(A)	0,7
	220 V	(A)	0,3
	440 V	(A)	0,15
UL, CSA			Q600
Capacidade de estabelecimento	$U_e \leq 400\text{ V } 50/60\text{ Hz - AC-15}$	(A)	90
Capacidade de interrupção	$U_e \leq 400\text{ V } 50/60\text{ Hz - AC-15}$	(A)	60
Proteção contra curto-circuito com fusível (gL/gG)		(A)	10
Mínima capacidade de manobra		(V / mA)	17 / 5
Vida elétrica		(milhões de manobras)	1
Vida mecânica		(milhões de manobras)	10
Tempo de não sobreposição entre contatos NA e NF		(ms)	>1,5
Impedância dos contatos		(m Ω)	1,28
			>1,3

Dados Técnicos

Capacidade dos Terminais e Torques de Aperto - Circuito de Potência

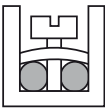
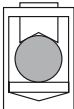
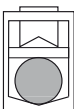
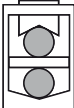
Modelos		CWM9...18, CAWM4	CWM25	CWM32/40	CWM50...80	CWM95/105
Tipo do parafuso do sistema de fixação		M3,5 Fenda / Philips	M4 Fenda / Philips	M4 Fenda / Philips	M8 Sextavado interior	M10 Sextavado interior
Seção dos condutores						
Cabo flexível sem terminal	(mm ²)		1x 1...6 2x 1...2,5 2x 2,5...6	1x 2,5...10 2x 2,5...10	-	-
Cabo flexível com terminal	(mm ²)		1x 0,5...4 2x 0,5...2,5	1x 1...6,0 2x 1...2,5 2x 2,5...4	-	-
Fio rígido	(mm ²)		1x 0,5...6 2x 0,5...2,5 2x 2,5...6	1x 1...10 2x 1...2,5 2x 2,5...10	-	-
Torque	(Nm)		1...1,5	1,6...2,5	-	-
Ligação dos condutores na parte superior - Parte inferior não utilizada						
Cabo flexível sem terminal	(mm ²)		-	-	1...16	1,5...35
Cabo flexível com terminal	(mm ²)		-	-	0,75...16	1...35
Fio rígido	(mm ²)		-	-	0,75...16	1...35
Torque	(Nm)		-	-	2...2,5	4...6
Ligação dos condutores na parte inferior - Parte superior não utilizada						
Cabo flexível sem terminal	(mm ²)		-	-	1,5...16	6...35
Cabo flexível com terminal	(mm ²)		-	-	1...16	2,5...35
Fio rígido	(mm ²)		-	-	1...16	2,5...35
Torque	(Nm)		-	-	2...2,5	4...6
Ligação de 2 condutores						
Primeiro condutor/parte superior						
Cabo flexível sem terminal	(mm ²)		-	-	1...16	1,5...35
Cabo flexível com terminal	(mm ²)		-	-	0,75...16	1...25
Fio rígido	(mm ²)		-	-	0,75...16	1...35
Segundo condutor/parte inferior						
Cabo flexível sem terminal	(mm ²)		-	-	1,5...16	6...35
Cabo flexível com terminal	(mm ²)		-	-	1...16	2,5...25
Fio rígido	(mm ²)		-	-	1...16	2,5...35
Torque	(Nm)	-	-	2...2,5	4...6	

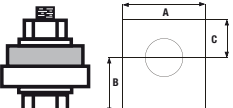
Modelos		CWM112...150	CWM180	CWM250...300	
Tipo do parafuso do sistema de fixação		M6 sextavado	M8 sextavado	M10 sextavado	
Cabo com terminal	(mm ²)		2 x (25...70)	2 x (50...120)	
Barramentos (AxBxC)	(mm)		15 x 14,1x9,3	20x17,6x9,9	30x18,9x18,9
Torque	(Nm)		5,4...6	14...16	23...26

Dados Técnicos

Capacidade dos Terminais e Torques de Aperto - Circuito de Comando

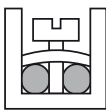
Modelos		CWM9...25, CAWM4	CWM32...300
Tipo do parafuso do sistema de fixação		M3,5 Fenda / Philips	
Seção dos condutores			
Cabo flexível sem terminal	(mm ²)		1x 1...4 ou 2x 1...2,5
Cabo flexível com terminal / fio rígido	(mm ²)		1x 0,5...4 ou 2x 0,5...1,5 ou 2x 1...2,5
AWG			12...22
Torque	(Nm)		0,8...1,1

Capacidade dos Terminais e Torques de Aperto - Blocos de Contatos Auxiliares

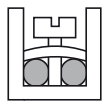
Modelos		BCXMF / BCXML / BCXMR / BLIM.02	
Tipo do parafuso do sistema de fixação		M3,5 Fenda / Philips	
Seção dos condutores			
Fio / cabo com ou sem terminal	(mm ²)		
Cabo flexível com terminal / fio rígido	(mm ²)		0,75...2,5 ou 2x 0,75...2,5
Torque	(Nm)		1x 0,5...4 ou 2x 0,5...2,5
			0,8

Dados Básicos

Modelos		CWM400	CWM500	CWM630	CWM800
Conformidade às normas		IEC 60947-1, IEC 60947-4-1, IEC 60947-5-1, UL 508			
Tensão nominal de isolamento U_i (grau de poluição 3)	IEC 60947-4-1, VDE 0660 UL, CSA	(V)	1.000 600		
Tensão nominal de impulso U_{imp}	(IEC 60947-1)	(kV)	8		
Limites de frequência		(Hz)	50/60		
Vida mecânica (bobina CA e CA/CC)		(milhões de manobras)	5		
Vida elétrica	I_g AC-3	(milhões de manobras)	0,5		
Grau de proteção (IEC 60529)	Terminais principais		IP00		
	Bobina e contatos auxiliares		IP10		
Montagem		Parafusos			
Pontos de conexão a bobina	Contatores com bobina em CA ou CA/CC		2		
Resistência a vibrações (IEC 60068-2-6)	Contator aberto		(g)		
	Contator fechado		(g)		
Resistência a choques mecânicos (1/2 senóide = 11ms - IEC 60068-2-27)	Contator aberto		(g)		
	Contator fechado		(g)		
Temperatura ambiente	Operação		-10 °C...+40 °C		
	Armazenagem		-30 °C...+65 °C		
Altitude máxima de utilização sem alteração dos valores nominais ¹⁾		3.000 m			

Circuito de Comando de Contatores com Bobina Eletrônica - CA (50/60 Hz) e CC

Modelos		BCE400	BCE800
Tensões padrões CA (50/60 Hz)	(V)	100...575	100...575
Tensões padrões CC	(V)	100...220	100...220
Limites da tensão de comando			
Limites de operação da bobina		(xUs)	0,85...1,1
	Operação (<i>Pick up</i>)	(xUs)	0,85
	Desoperação (<i>Drop out</i>)	(xUs)	0,3...0,6
Consumo médio		1,0 x Us e bobina fria	
Bobina eletrônica (220 V CA 50/60 Hz)	Circuito magnético fechado	(VA)	14
	Fator de potência	(cosφ)	0,36
	Potência térmica dissipada	(W)	5
	Fechamento do circuito magnético	(VA)	571
Tempo médio de funcionamento (220 V CA - 50/60 Hz)	Fechamento dos contatos NA	(ms)	55
	Abertura dos contatos NA	(ms)	55
			75
			75

Nota: 1) Para altitudes de 3.000...4.000 m (0,90xI_g e 0,80xU) e de 4.000...5.000 m (0,80xI_g 0,75xU).

Dados Técnicos

Contatos Principais

Modelos		CWM400	CWM500	CWM630	CWM800	
Corrente nominal de emprego I_e	AC-3 ($U_e \leq 440$ V)	(A) 400	500	630	800	
	AC-4 ($U_e \leq 440$ V)	(A) 300	350	400	630	
	AC-1 ($\theta \leq 55$ °C, $U_e \leq 690$ V)	(A) 450	580	660	900	
Tensão nominal de emprego U_e	IEC 60947-4-1, VDE 0660	(V)	690			
	UL, CSA	(V)	600			
Corrente térmica convencional I_{th} ($\theta \leq 40$ °C)	(A)	450	580	660	900	
Poder nominal de abertura/fechamento ($U_e \leq 440$ V)	(A)	4.000	5.000	6.300	8.000	
Proteção contra curto-circuito dos contatos principais	Coordenação tipo 2	630	630	800	1.000	
Fusível (gL/gG)	@690 V - UL/CSA	10	18	18	18	
Categoria de utilização AC-3						
Corrente nominal de emprego I_e ($\theta \leq 55$ °C)	$U_e \leq 440$ V	(A) 400	500	630	800	
	$U_e \leq 550$ V	(A) 350	400	500	720	
	$U_e \leq 690$ V	(A) 300	380	420	630	
Valores orientativos de potência Motores de indução trifásico (50/60 Hz) IV polos - 1.800 rpm	220 / 230 V	(kW)	110	150	185	220
	380 V	(cv)	150	200	250	300
		(kW)	220	260	330	440
	400 / 415 V	(cv)	300	350	450	600
		(kW)	220	260	330	440
	440 V	(cv)	300	350	450	700
		(kW)	220	260	330	440
	500 V	(cv)	300	400	450	700
		(kW)	220	260	330	500
	660 / 690 V	(cv)	300	350	450	700
		(kW)	260	370	330	500
	(cv)	350	500	450	700	
Frequência máxima de ciclos de manobras	1.200 ops./h	(%)	100	100	100	100
Categoria de utilização AC-4						
Corrente nominal de emprego I_e	($U_e \leq 440$ V)	(A) 300	350	400	630	
	200 / 230 V	(kW)	75	90	110	75
Valores orientativos de potência Motores de indução trifásico (50/60 Hz) IV polos - 1.800 rpm (100.000 operações)	380 V	(cv)	100	125	150	100
		(kW)	150	176	200	150
	400 / 415 V	(cv)	200	-	-	200
		(kW)	150	176	200	150
	440 V	(cv)	200	-	-	200
		(kW)	150	176	200	150
(cv)	200	-	-	200		
Categoria de utilização AC-1						
Corrente térmica convencional I_{th} ($\theta \leq 40$ °C)	(A)	450	580	660	900	
Potência máxima de emprego $\theta \leq 55$ °C (resistores trifásicos)	220 / 230 V	(kW)	171	221	251	343
	380 / 400 V	(kW)	296	382	434	592
	415 / 440 V	(kW)	296	382	434	592
	500 V	(kW)	390	502	572	779
	575 / 600 V	(kW)	-	-	-	-
660 / 690 V	(kW)	538	693	789	1.076	
Seção do cabos	(mm ²)	370	480	-	-	
Valores atuais para conexão	2 polos em paralelo	$I_e \times 1,6$				
	3 polos em paralelo	$I_e \times 2,25$				
Porcentagem máxima da corrente	1.200 ops./h	(%)	100	100	100	100

Dados Técnicos

Bloco de Contatos Auxiliares

Modelo		BCXML11 CWM800 / BCXMRL11 CWM800	
Corrente térmica convencional I_{th} (0 ≤ 55 °C)		(A)	16
Corrente nominal de emprego I_e			
IEC 60947-5-1	120 V	(A)	6
	240 V	(A)	5
	480 V	(A)	3
	600 V	(A)	3
UL, CSA			A600
IEC 60947-5-1	24 V	(A)	6
	48 V	(A)	3
	110 V	(A)	1,2
	220 V	(A)	0,2
UL, CSA			P600
Vida elétrica	(milhões de manobras)		0,5
Vida mecânica	(milhões de manobras)		10

Capacidade dos Terminais e Torques de Aperto - Circuito de Potência

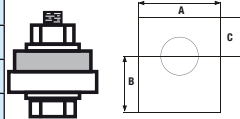
Modelos		CWM400	CWM500	CWM630	CWM800
Tipo do parafuso do sistema de fixação		M12 sextavado	M16 sextavado	M16 sextavado	M16 sextavado
Cabo com terminal (mm ²)		2 x 120...185	2 x 185...300	2 x 185...300	2 x 185...300
Barramentos (A x B x C) (mm)		30 x 23,15 x 14,5	40 x 22,5 x 19,5	40 x 22,5 x 19,5	40 x 22,5 x 19,5
MCM		250...350	350...600	350...600	350...600
Torque (Nm)		22,6	26,5	26,5	26,5

Capacidade dos Terminais e Torques de Aperto - Circuito de Comando

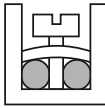
Modelos		CWM400...800	
Tipo do parafuso do sistema de fixação		M4 Fenda / Philips Nº 2	
Seção dos condutores			
Fio / cabo com ou sem terminal (mm ²)		2 x 1...2,5	
AWG		17...13	
Torque (Nm)		2,3	

Capacidade dos Terminais e Torques de Aperto - Blocos de Contatos Auxiliares

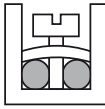
Modelos		BCXML11 CWM800 / BCXMRL11 CWM800	
Tipo do parafuso do sistema de fixação		M4 Fenda / Philips Nº 2	
Seção dos condutores			
Fio / cabo com ou sem terminal (mm ²)		2 x 1...2,5	
AWG		17...13	
Torque (Nm)		2,3	



Dados Técnicos

Contatores para Manobra de Circuitos de Iluminação

■ Circuito Monofásico

Número total de lâmpadas mostrada na tabela a seguir.

■ Circuito Trifásico Conectado em Delta

Número total de lâmpadas mostrada na tabela a seguir, multiplicada por 1,73 e distribuídas em 3 iguais quantidades.

■ Circuito Trifásico Conectado em Estrela

Número total de lâmpadas mostrada na tabela a seguir, multiplicada por 3 e distribuídas em 3 iguais quantidades.

Diagramas

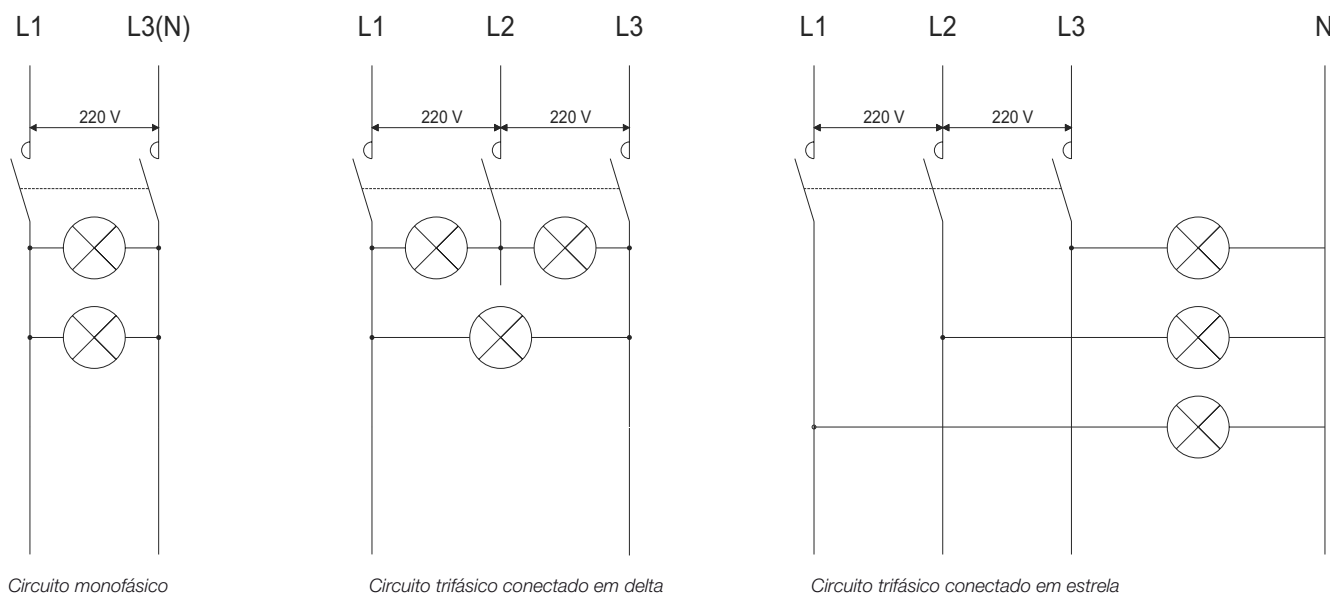

Características mais Comuns dos Sistemas de Iluminação

■ Lâmpadas Incandescente

Corrente elevada no momento do ligamento ($\approx 15 \times I_n$). Embora de curta duração, ela deve ser levada em consideração para que esta corrente não seja maior que a capacidade de estabelecimento (“*making capacity*”) do contator. Fator de potência é sempre igual a 1.

■ Lâmpadas Fluorescente

Corrente levemente superior a corrente nominal no ligamento. Fator de potência normalmente 0,5 e pode ser melhorado até 0,9, com o uso de capacitores. Em alguns casos, a conexão de capacitores deve ser levada em consideração, pois poderá causar alguns danos a contadores menores.

■ Lâmpadas de Mercúrio de Alta Pressão e Metal Iodeto

Corrente de ligamento varia dependendo do tipo de lâmpada, algo em torno de $1,6 \dots 2 \times I_n$ e se mantém por 3 a 5 minutos. O fator de potência é da ordem de 0,6 e pode ser melhorado até 1 com o uso de capacitores. Em alguns casos, a conexão de capacitores deve ser levada em consideração, pois poderá causar alguns danos a contadores menores.

■ Lâmpadas de Alta Pressão de Vapor de Sódio

Corrente de ligamento varia dependendo do tipo de lâmpada, algo em torno de $1,3 \dots 1,6 \times I_n$ e se mantém por 3 a 5 minutos. O fator de potência é da ordem de 0,45 e pode ser melhorado até 1 com o uso de capacitores. Em alguns casos, a conexão de capacitores deve ser levada em consideração, pois poderá causar alguns danos a contadores menores.

Dados Técnicos

Aplicação de Contatores em Circuitos de Iluminação

Tipos da lâmpada	W	A ²⁾	μF	Número máximo de lâmpadas por fase em 220 V										
				CWM9	CWM12	CWM18	CWM25	CWM32	CWM40	CWM50	CWM65	CWM80	CWM95	CWM105
Incandescente	60	0,27	-	62	62	70	77	85	122	156	191	222	264	284
	100	0,45	-	40	40	50	60	66	73	95	116	133	160	170
	200	0,91	-	20	20	25	30	33	36	47	58	66	79	84
	300	1,36	-	13	13	17	20	22	24	31	38	44	53	56
	500	2,27	-	8	8	10	12	12	14	19	23	26	31	33
	1.000	4,50	-	4	4	5	6	6	7	9	11	13	16	16
	2.000	9,1	-	1	1	2	3	3	3	4	5	6	8	8
		AC-5b ¹⁾ (A)			18	18	23	27	30	33	43	52	60	73
Fluorescente sem compensação	15	0,23	-	88	98	126	155	224	237	355	390	434	496	553
	20	0,37	-	57	61	78	110	139	147	221	243	270	309	344
	40	0,44	-	48	51	66	93	118	124	186	204	227	260	289
	65	0,7	-	30	32	41	58	74	78	116	127	142	163	181
	100	1,5	-	14	16	19	27	34	36	54	59	66	76	85
Fluorescente com compensação	15	0,23	3,5	61	77	94	111	134	149	191	232	273	312	347
	20	0,25	4,5	48	61	74	87	103	115	148	180	212	243	270
	40	0,3	4,5	48	61	74	87	103	115	148	180	212	243	270
	65	0,45	7	31	39	47	56	66	74	95	115	136	155	173
	100	0,7	18	11	14	17	21	23	29	37	45	53	60	67
Vapor de mercúrio alta pressão sem compensação	250	2,13	-	6	8	10	12	15	18	27	30	33	36	42
	400	3,25	-	4	5	6	8	10	12	18	20	22	24	28
	700	5,4	-	2	3	4	5	6	7	11	12	13	14	17
	1.000	7,5	-	2	2	3	3	4	5	8	9	9	10	12
Vapor de mercúrio alta pressão com compensação	250	1,3	20	11	14	18	22	27	33	49	55	60	66	77
	400	2,1	25	7	9	11	14	17	20	31	34	37	41	48
	700	3,6	40	4	5	6	8	10	12	18	20	22	24	28
	1.000	5,3	60	3	3	4	5	7	8	12	13	15	16	19
Vapor de sódio alta pressão sem compensação	250	3	-	4	5	7	9	11	13	19	21	24	26	30
	400	4,4	-	3	4	5	6	7	9	13	15	16	18	20
	1.000	10,3	-	1	2	2	2	3	4	6	6	7	7	9
Vapor de sódio alta pressão com compensação	250	1,45	40	10	12	16	20	25	30	44	49	54	59	69
	400	2,5	45	6	7	9	11	14	17	26	29	31	34	40
	1.000	5,5	100	3	3	4	5	6	8	12	13	14	16	18
Iodos metálicos sem compensação	250	2,17	-	4	5	7	9	12	12	19	21	23	25	29
	400	3,48	-	3	3	4	6	8	8	12	13	14	16	18
	700	6,09	-	1	2	2	3	4	4	7	7	8	9	10
	1.000	8,7	-	1	1	2	2	3	3	5	5	6	6	7
	2.000	17,39	-	1	1	1	1	2	2	2	3	3	3	4
Iodos metálicos com compensação	250	1,4	32	7	9	11	16	21	21	32	36	39	43	50
	400	2	45	5	6	8	11	15	15	23	25	28	30	35
	700	3,6	65	3	3	4	6	8	8	13	14	15	17	19
	1.000	5,3	85	2	2	3	4	6	6	8	9	10	11	13
	2.000	10,6	100	1	1	2	2	3	3	4	5	5	6	7

Notas: 1) Valores orientativos. É extremamente recomendado levar em consideração os valores de capacidade de estabelecimento e os valores da corrente nominal AC-1 quando dimensionar o contator pela categoria de emprego AC-5b (manobra de lâmpadas incandescentes);
 2) Corrente nominal absorvida de cada lâmpada em sua tensão nominal.



Dados Técnicos

Aplicação de Contatores em Circuitos de Iluminação

Tipos da lâmpada	W	A ²⁾	μF	Número máximo de lâmpadas por fase em 220 V				
				CWM112	CWM150	CWM180	CWM250	CWM300
Incandescente	60	0,27	-	318	404	467	578	667
	100	0,45	-	193	245	283	350	404
	200	0,91	-	95	121	140	173	200
	300	1,36	-	64	81	93	116	133
	500	2,27	-	38	49	56	69	80
	1.000	4,50	-	19	24	28	35	40
	2.000	9,1	-	10	12	14	17	20
		AC-5b ¹⁾		(A)	87	110	127	158
Fluorescente sem compensação	15	0,23	-	652	815	978	1.522	1.783
	20	0,37	-	405	507	608	946	1.108
	40	0,44	-	341	426	511	795	932
	65	0,7	-	214	268	321	500	586
	100	1,5	-	100	125	150	233	273
Fluorescente com compensação	15	0,23	3,5	409	520	600	743	857
	20	0,25	4,5	318	404	467	578	667
	40	0,3	4,5	318	404	467	578	667
	65	0,45	7	204	260	300	371	429
	100	0,7	18	79	101	117	144	167
Vapor de mercúrio alta pressão sem compensação	250	2,13	-	54	62	68	106	124
	400	3,25	-	36	40	45	69	81
	700	5,4	-	21	24	27	42	49
	1.000	7,5	-	15	18	19	30	35
Vapor de mercúrio alta pressão com compensação	250	1,3	20	79	100	116	143	165
	400	2,1	25	63	80	92	114	132
	700	3,6	40	39	50	58	72	83
	1.000	5,30	60	26	33	39	48	55
Vapor de sódio alta pressão sem compensação	250	3,0	-	39	44	48	75	88
	400	4,4	-	26	30	33	51	60
	1.000	10,3	-	11	13	14	22	26
Vapor de sódio alta pressão com compensação	250	1,45	40	45	57	66	81	94
	400	2,5	45	40	51	58	72	83
	1.000	5,5	100	18	23	26	33	38
Iodos metálicos sem compensação	250	2,17	-	37	42	47	73	85
	400	3,48	-	23	26	29	45	53
	700	6,09	-	13	15	17	26	30
	1.000	8,7	-	9	11	12	18	21
	2.000	17,39	-	5	5	6	9	11
Iodos metálicos com compensação	250	1,4	32	56	71	82	102	117
	400	2	45	40	51	58	72	83
	700	3,6	65	28	35	40	50	58
	1.000	5,3	85	21	27	31	38	44
	2.000	10,6	100	18	23	26	33	38

Notas: 1) Valores orientativos. É extremamente recomendado levar em consideração os valores de capacidade de estabelecimento e os valores da corrente nominal AC-1 quando dimensionar o contator pela categoria de emprego AC-5b (manobra de lâmpadas incandescentes);
2) Corrente nominal absorvida de cada lâmpada em sua tensão nominal.

Dados Técnicos

Aplicação de Contatores em Circuitos de Iluminação

Tipo da lâmpada	W	A ²	mF	Máximo número de lâmpadas por fase em 220 V			
				CWM400	CWM500	CWM630	CWM800
Incandescente	60	0,27	-	1.267	1.717	2.333	3.033
	100	0,45	-	760	1.030	1.400	1.820
	200	0,91	-	380	515	700	910
	300	1,36	-	253	343	467	607
	500	2,27	-	152	206	280	364
	1.000	4,55	-	76	103	140	182
Fluorescente sem compensação	20	0,39	-	800	1.078	1.462	1.901
	40	0,45	-	524	844	1.144	1.487
	65	0,7	-	430	580	786	1.022
	80	0,8	-	632	488	662	861
	110	1,2	-	246	330	448	582
Fluorescente com compensação	20	0,17	5	1.810	2.442	3.310	4.303
	40	0,26	5	1.186	1.600	2.168	2.818
	65	0,42	7	748	1.008	1.366	1.776
	80	0,52	7	604	814	1.104	1.435
	110	0,7	16	434	586	796	1.035
Vapor de mercúrio alta pressão sem compensação	50	0,54	-	556	752	1.102	1.609
	80	0,81	-	372	500	734	1.072
	125	1,2	-	250	338	496	724
	250	2,3	-	130	176	258	377
	400	4,1	-	72	96	144	210
	700	6,8	-	44	60	88	128
	1.000	9,9	-	30	40	60	88
Vapor de mercúrio alta pressão com compensação	35	0,30	10	1.002	1.352	1.982	2.894
	55	0,45	10	668	902	1.322	1.930
	90	0,67	10	448	606	888	1.296
	135	1,30	18	232	312	458	669
	150	2,30	25	130	176	258	377
	180	3,80	40	78	106	156	228
	200	5,50	60	54	74	108	158
Vapor de sódio alta pressão sem compensação	35	1,2	-	158	214	312	452
	55	1,6	-	94	126	186	270
	90	2,4	-	60	80	118	171
	135	3,1	-	34	46	68	99
	150	3,2	-	24	32	48	70
Vapor de sódio alta pressão com compensação	35	0,30	17	358	482	708	1.027
	55	0,40	17	214	290	424	615
	90	0,60	25	136	184	270	392
	135	0,90	36	76	104	152	220
	150	1,00	36	54	74	108	157
Iodos metálicos sem compensação	35	1,20	-	120	162	238	347
	55	1,60	-	84	112	164	239
	90	2,40	-	32	42	62	91
	150	3,2	-	16	20	30	44
Iodos metálicos com compensação	35	0,3	17	214	290	424	619
	55	0,4	17	150	202	298	435
	90	0,6	25	56	76	112	164
	150	1,0	36	26	36	52	76

Notas: 1) Valores orientativos. É extremamente recomendado levar em consideração os valores de capacidade de estabelecimento e os valores da corrente nominal AC-1 quando dimensionar o contator pela categoria de emprego AC-5b (manobra de lâmpadas incandescentes);
2) Corrente nominal absorvida de cada lâmpada em sua tensão nominal.



Dados Técnicos

Aplicação de Contatores em Circuitos de Corrente Contínua¹⁾

Categoria de Emprego DC-1 (L/R ≤1ms)

Modelos		CWM9	CWM12	CWM18	CWM25	CWM32	CWM40	CWM50	CWM65	CWM80	CWM95	CWM105
U _e	Polos em série	Corrente nominal de emprego I _n (A)										
≤24 V	1	18	18	18	25	32	40	50	65	65	80	80
	2	25	25	32	45	60	60	90	110	110	140	140
	3	25	25	32	45	60	60	90	110	110	140	140
	4	25	25	32	-							
≤48 V	1	15	15	15	20	25	35	45	55	55	70	70
	2	25	25	32	45	60	60	90	110	110	140	140
	3	25	25	32	45	60	60	90	110	110	140	140
	4	25	25	32	-							
≤60 V	1	12	12	12	18	18	32	40	50	50	65	65
	2	25	25	32	45	60	60	90	110	110	140	140
	3	25	25	32	45	60	60	90	110	110	140	140
	4	25	25	32	-							
≤125 V	1	6	6	6	8	8	8	16	16	16	16	16
	2	18	18	18	25	45	45	80	90	90	110	110
	3	25	25	25	32	60	60	90	110	110	140	140
	4	25	25	32	-							
≤220 V	1	0,8	0,8	0,8	0,8	1	1	2	2	2	2	2
	2	7,5	7,5	7,5	8	8	8	20	20	20	20	20
	3	25	25	25	32	50	50	90	110	110	140	140
	4	25	25	32	-							
≤440 V	1	0,4	0,4	0,4	0,4	0,5	0,5	0,8	0,8	0,8	0,8	0,8
	2	0,8	0,8	0,8	0,8	1	1	2	2	2	2	2
	3	8	8	8	10	10	10	15	15	15	15	15
	4	15	15	15	-							
≤600 V	1	-	-	-	-	-	-	-	-	-	-	-
	2	0,4	0,4	0,4	0,4	0,5	0,5	1	1	1	1	1
	3	4	4	4	5	5	5	7,5	7,5	7,5	7,5	7,5
	4	8	8	10	-							

Categoria de Emprego DC-3 (L/R ≤2,5ms)

Modelos		CWM9	CWM12	CWM18	CWM25	CWM32	CWM40	CWM50	CWM65	CWM80	CWM95	CWM105
U _e	Polos em série	Corrente nominal de emprego I _n (A)										
≤24 V	1	12	12	12	18	25	32	40	50	50	65	65
	2	18	18	18	25	40	40	65	80	80	105	105
	3	18	18	18	25	40	40	65	80	80	105	105
	4	18	18	18	-							
≤48 V	1	9	9	9	12	18	20	30	35	35	45	45
	2	18	18	18	25	40	40	65	80	80	105	105
	3	18	18	18	25	40	40	65	80	80	105	105
	4	18	18	18	-							
≤60 V	1	7,5	7,5	7,5	10	15	15	25	30	30	35	35
	2	18	18	18	25	40	40	65	80	80	105	105
	3	18	18	18	25	40	40	65	80	80	105	105
	4	18	18	18	-							
≤125 V	1	2	2	2	2	3	3	3	3	3	3	3
	2	10	10	12	18	25	32	50	60	60	85	85
	3	15	15	18	25	32	40	65	80	80	105	105
	4	15	15	18	-							
≤220 V	1	0,6	0,6	0,6	0,6	0,6	0,6	0,8	0,8	0,8	0,8	0,8
	2	2	2	2	2	2	2	7	7	7	7	7
	3	12	12	12	18	25	32	50	65	65	95	95
	4	12	15	18	-							
≤440 V	1	-	-	-	-	-	-	-	-	-	-	-
	2	0,3	0,3	0,3	0,3	0,5	0,5	1	1	1	1	1
	3	1,5	1,5	1,5	1,5	3	3	3	3	3	3	3
	4	1,5	6	6	-							
≤600 V	1	-	-	-	-	-	-	-	-	-	-	-
	2	-	-	-	-	-	-	-	-	-	-	-
	3	0,8	0,8	0,8	0,8	1,5	1,5	1,5	1,5	1,5	1,5	1,5
	4	1	2,5	2,5	-							

Notas: 1) Regimes de operação de acordo com a norma IEC 60947-4-1:

- DC-1 (cargas não indutivas ou suavemente indutivas, fornos resistivos);

- DC-3 (motores shunt: partida, inversão de fases e funcionamento por pulsos. Freios dinâmicos de motores de C.C.);

- DC-5 (motores séries: partida, inversão de fases e funcionamento por pulsos. Freios dinâmicos de motores de C.C.).

Dados Técnicos

Aplicação de Contatores em Circuitos de Corrente Contínua¹⁾

Categoria de Emprego DC-5 (L/R ≤15ms)

Modelos		CWM9	CWM12	CWM18	CWM25	CWM32	CWM40	CWM50	CWM65	CWM80	CWM95	CWM105
U _e	Polos em série	Corrente nominal de emprego I _e (A)										
≤24 V	1	12	12	12	18	25	32	40	50	50	65	65
	2	18	18	18	25	40	40	65	80	80	105	105
	3	18	18	18	25	40	40	65	80	80	105	105
	4	18	18	18	-							
≤48 V	1	9	9	9	12	18	20	30	35	35	45	45
	2	18	18	18	25	40	40	65	80	80	105	105
	3	18	18	18	25	40	40	65	80	80	105	105
	4	18	18	18	-							
≤60 V	1	7,5	7,5	7,5	10	15	15	25	30	30	35	35
	2	18	18	18	25	40	40	65	80	80	105	105
	3	18	18	18	25	40	40	65	80	80	105	105
	4	18	18	18	-							
≤125 V	1	0,8	0,8	0,8	0,8	1,2	1,2	1,2	1,2	1,2	1,2	1,2
	2	5	5	5	5	5	5	50	60	60	80	80
	3	15	15	15	20	25	32	60	70	70	95	95
	4	15	15	18	-							
≤220 V	1	-	-	-	-	-	-	0,5	0,5	0,5	0,5	0,5
	2	0,8	0,8	0,8	0,8	0,8	0,8	3	3	3	4	4
	3	3	3	3	3	3	3	7	7	7	7	7
	4	10	10	10	-							
≤440 V	1	-	-	-	-	-	-	-	-	-	-	-
	2	-	-	-	-	-	-	-	-	-	-	-
	3	0,4	0,5	0,5	0,5	0,7	0,7	1	1	1	1	1
	4	1,5	2	2	-							
≤600 V	1	-	-	-	-	-	-	-	-	-	-	-
	2	-	-	-	-	-	-	-	-	-	-	-
	3	-	-	-	-	-	-	-	-	-	-	-
	4	0,5	0,75	0,75	-							

Categoria de Emprego DC-1 (L/R ≤1ms)

Modelos		CWM112	CWM150	CWM180	CWM250	CWM300
U _e	Polos em série	Corrente nominal de emprego I _e (A)				
≤24 V	1	160	160	200	300	300
	2	180	225	225	350	410
	3	180	225	225	350	410
≤110 V	1	18	18	18	33	33
	2	112	150	170	250	280
	3	180	225	225	350	410
≤220 V	1	-	-	-	-	-
	2	90	120	140	200	220
	3	180	225	225	350	410
≤440 V	1	-	-	-	-	-
	2	-	-	-	-	-
	3	85	105	105	165	195

Notas: 1) Regimes de operação de acordo com a norma IEC 60947-4-1:

- DC-1 (cargas não indutivas ou suavemente indutivas, fornos resistivos);
- DC-3 (motores shunt; partida, inversão de fases e funcionamento por pulsos. Freios dinâmicos de motores de C.C.);
- DC-5 (motores séries; partida, inversão de fases e funcionamento por pulsos. Freios dinâmicos de motores de C.C.).

Dados Técnicos

Aplicação de Contatores em Circuitos de Corrente Contínua¹⁾

Categoria de Emprego DC-3 / DC-5 (L/R ≤15ms)

Modelos		CWM112	CWM150	CWM180	CWM250	CWM300
U _e	Polos em série	Corrente nominal de emprego I _e (A)				
≤24 V	1	112	112	180	250	250
	2	112	150	180	250	300
	3	112	150	180	250	300
≤110 V	1	18	18	18	33	33
	2	80	95	105	185	205
	3	112	150	180	250	300
≤220 V	1	-	-	-	-	-
	2	55	55	65	70	80
	3	80	120	150	200	200
≤440 V	1	-	-	-	-	-
	2	-	-	-	-	-
	3	27	40	50	67	67

Categoria de Emprego DC-1 (L/R ≤1ms)

Modelos		CWM400	CWM500	CWM630	CWM800
U _e	Polos em série	Corrente nominal de emprego I _e (A)			
24 V	1	430	580	850	1.300
	2	430	580	850	1.300
	3	430	580	850	1.300
48 / 75 V	1	430	580	850	1.300
	2	430	580	850	1.300
	3	430	580	850	1.300
110 V	1	380	520	760	1.180
	2	380	520	760	1.180
	3	430	580	850	1.300
220 V	1	-	-	-	-
	2	350	450	700	1.000
	3	430	580	850	1.300

Categoria de Emprego DC-5 (L/R ≤15ms)

Modelos		CWM400	CWM500	CWM630	CWM800
U _e	Polos em série	Corrente nominal de emprego I _e (A)			
24 V	1	430	580	850	1.300
	2	430	580	850	1.300
	3	430	580	850	1.300
48 / 75 V	1	430	580	850	1.300
	2	430	580	850	1.300
	3	430	580	850	1.300
110 V	1	-	-	-	-
	2	350	500	700	1.000
	3	350	550	850	1.000
220 V	1	-	-	-	-
	2	310	480	680	900
	3	350	500	700	1.000

Diagramas de Ligação

1 Polo em Série



3 Polos em Série

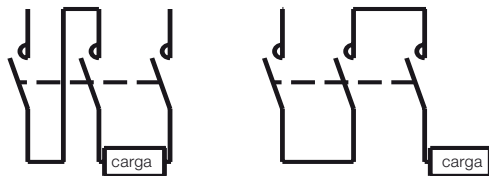

2 Polos em Série

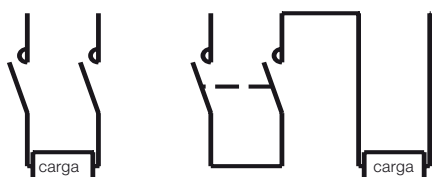

4 Polos em Série

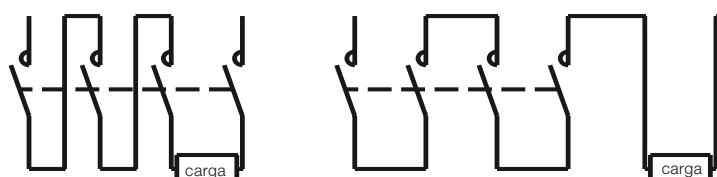

Notas: 1) Regimes de operação de acordo com a norma IEC 60947-4-1:

- DC-1 (cargas não indutivas ou suavemente indutivas, fornos resistivos);
- DC-3 (motores shunt: partida, inversão de fases e funcionamento por pulsos. Freios dinâmicos de motores de C.C.);
- DC-5 (motores séries: partida, inversão de fases e funcionamento por pulsos. Freios dinâmicos de motores de C.C.).

Dados Técnicos

Curvas de Vida Elétrica

Categoria AC-3 ($U_e \leq 440$ V CA)

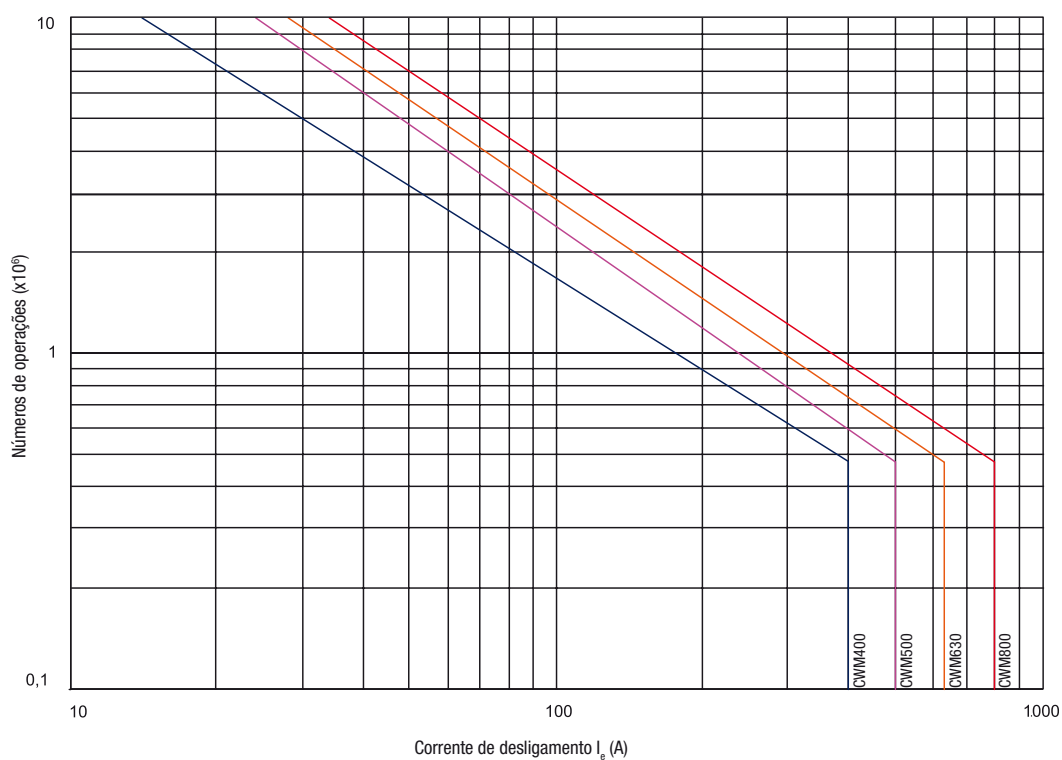
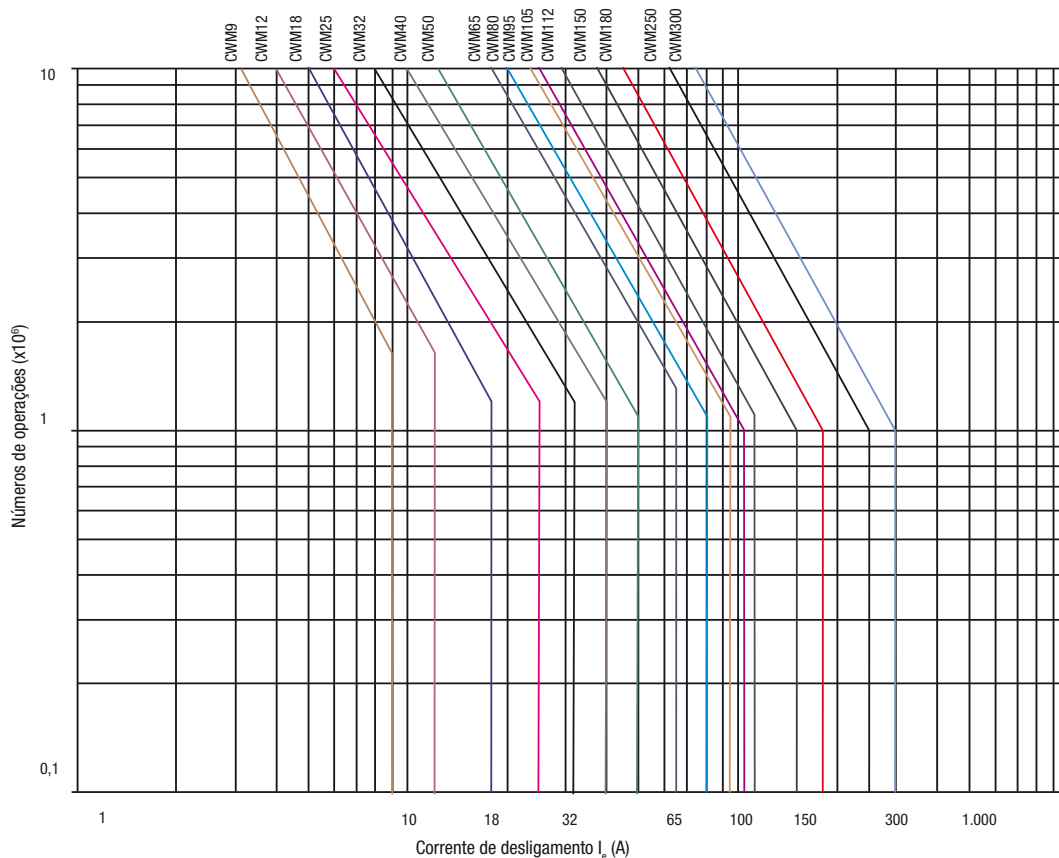

Dados Técnicos

Curvas de Vida Elétrica

Categoria AC-4 ($U_e \leq 440$ V CA)

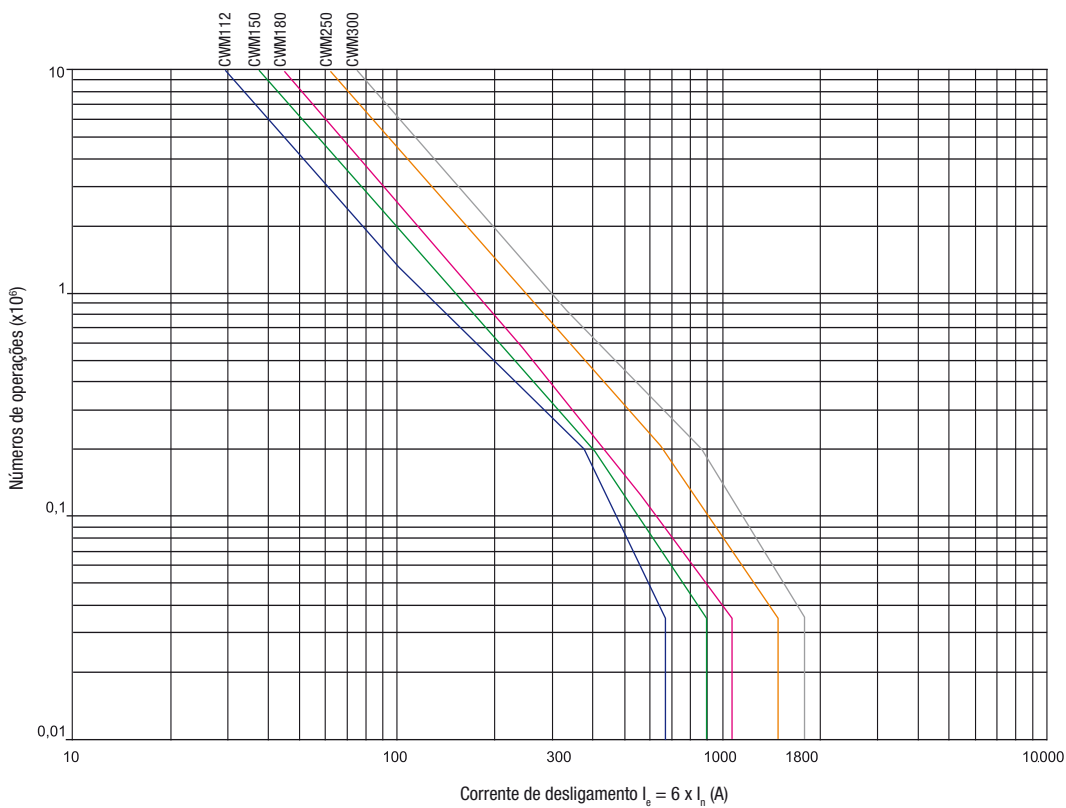
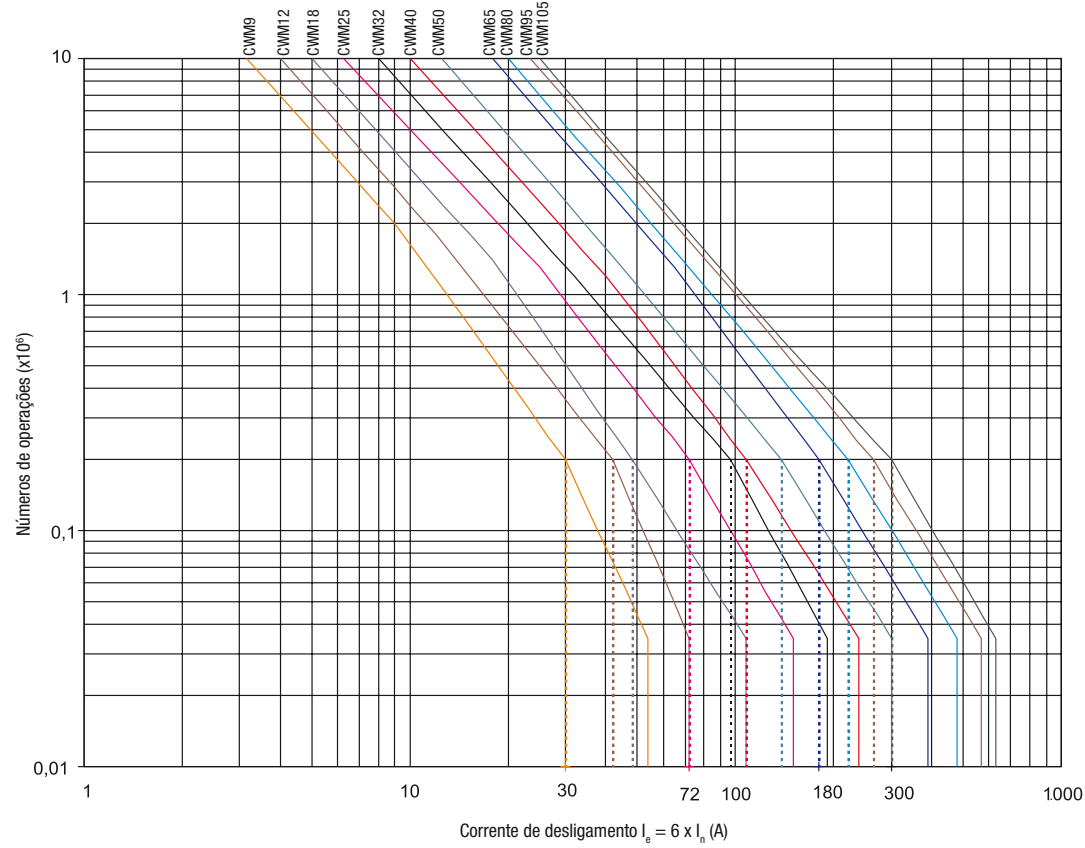

Dados Técnicos

Curvas de Vida Elétrica

Categoria AC-4 ($U_e \leq 440$ V CA)

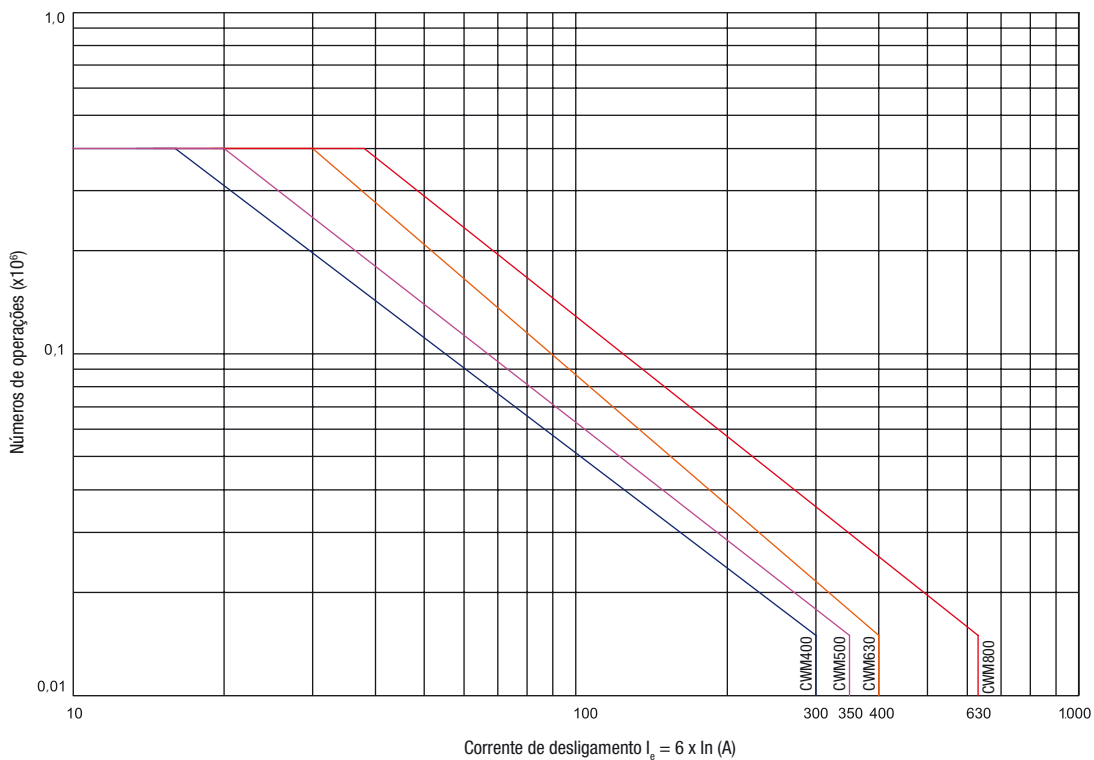

Categoria AC-1 ($U_e \leq 690$ V CA)

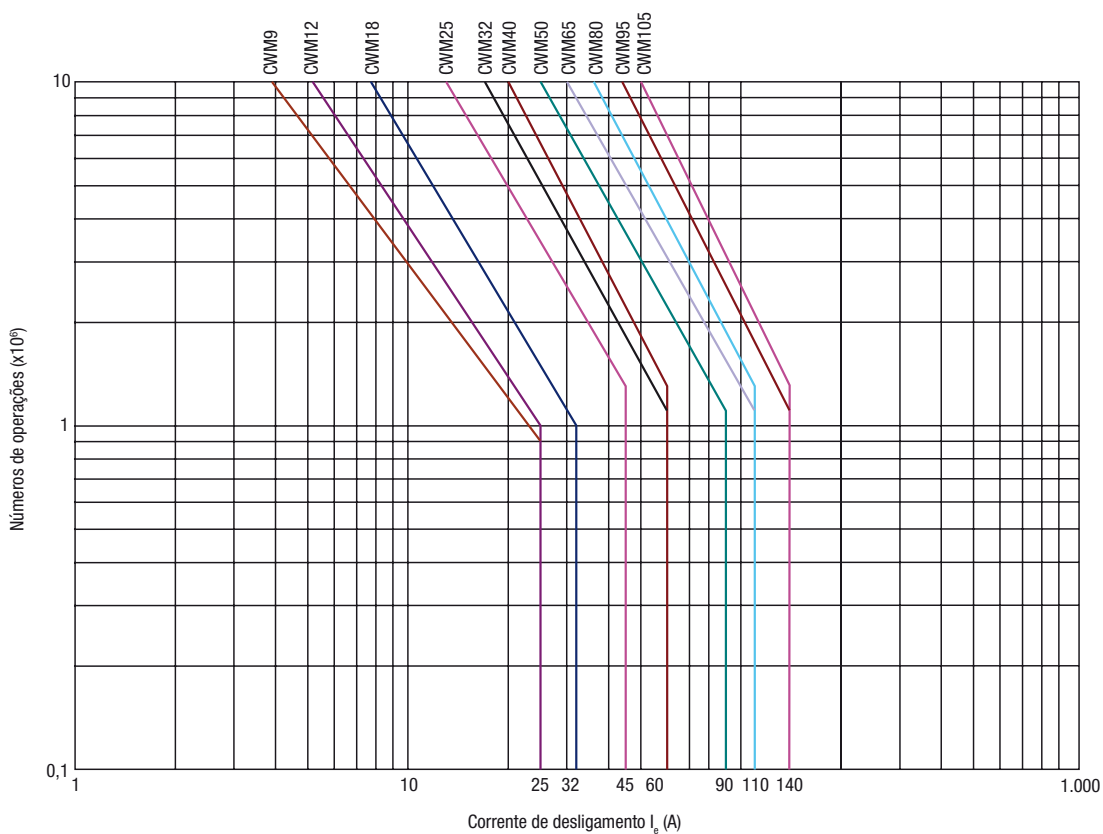

Dados Técnicos

Curvas de Vida Elétrica

Categoria AC-1 ($U_e \leq 690$ V CA)

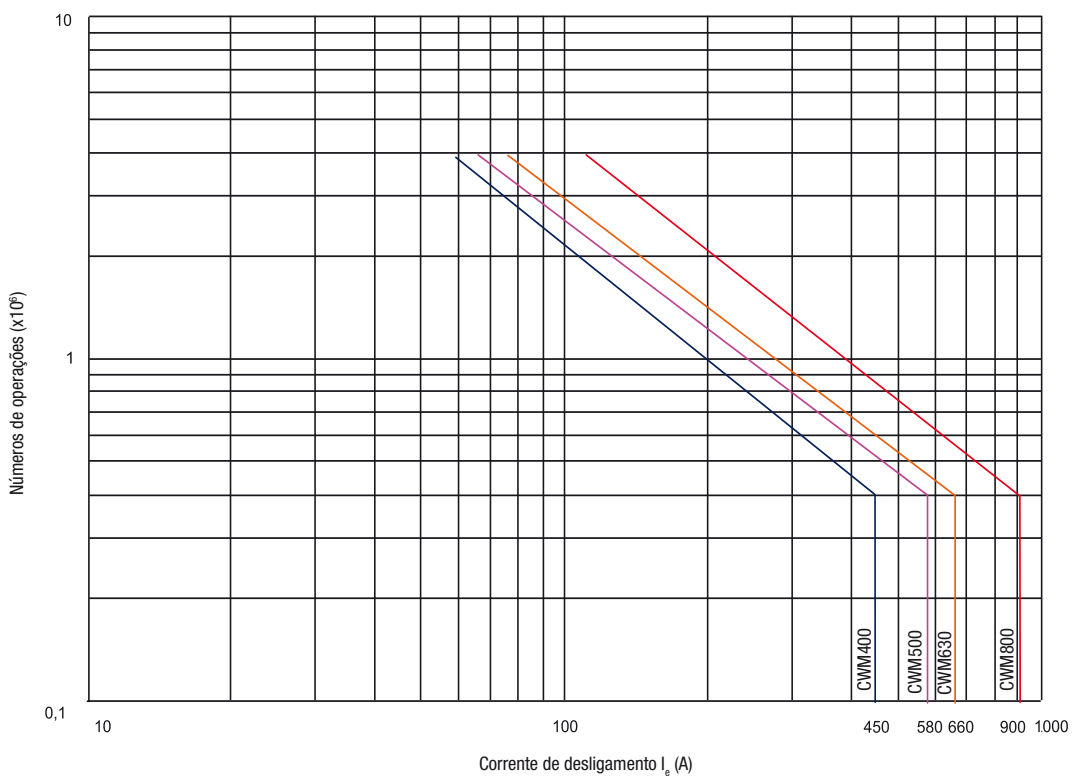
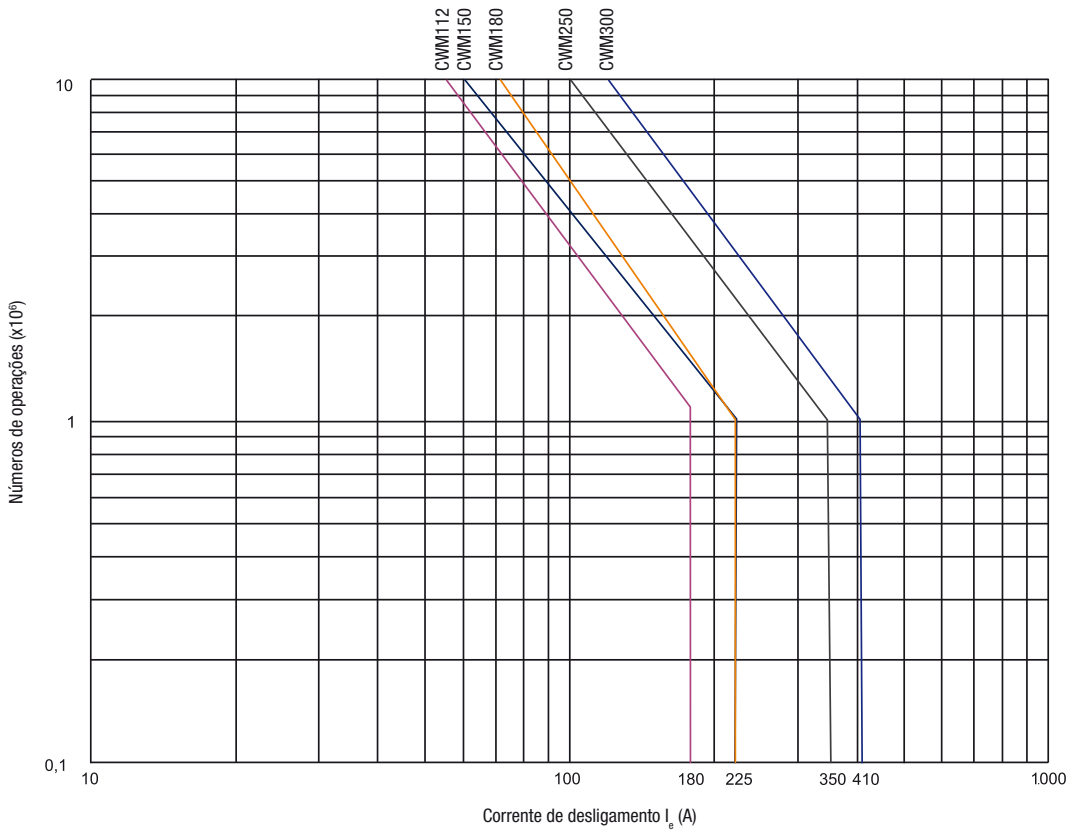

Dimensões (mm)

CWM9, CWM12, CWM18 e CAWM4

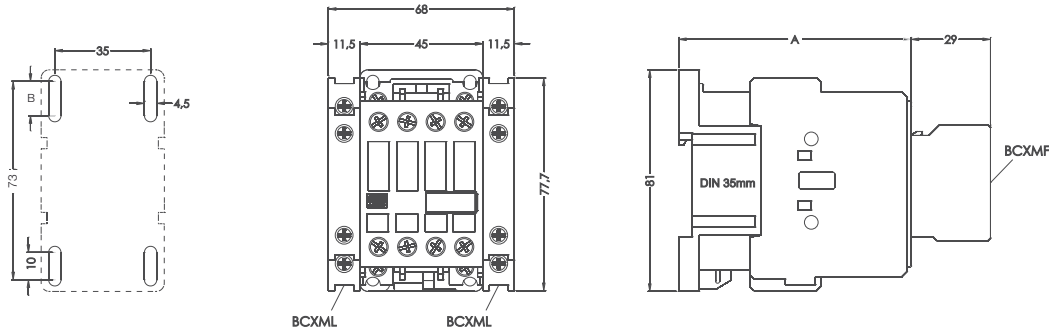

Bobina	
CA	CC
A = 87	A = 115
B = 4,8	B = 13

CWM25

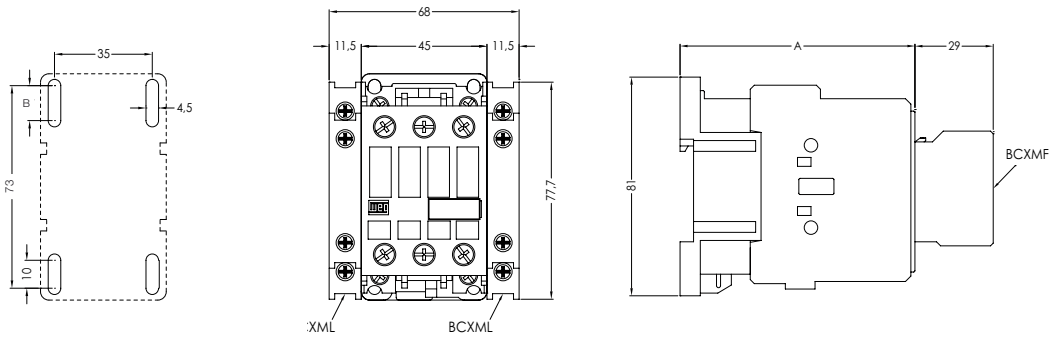

Bobina	
CA	CC
A = 87	A = 117
B = 4,8	B = 13

CWM32 e CWM40

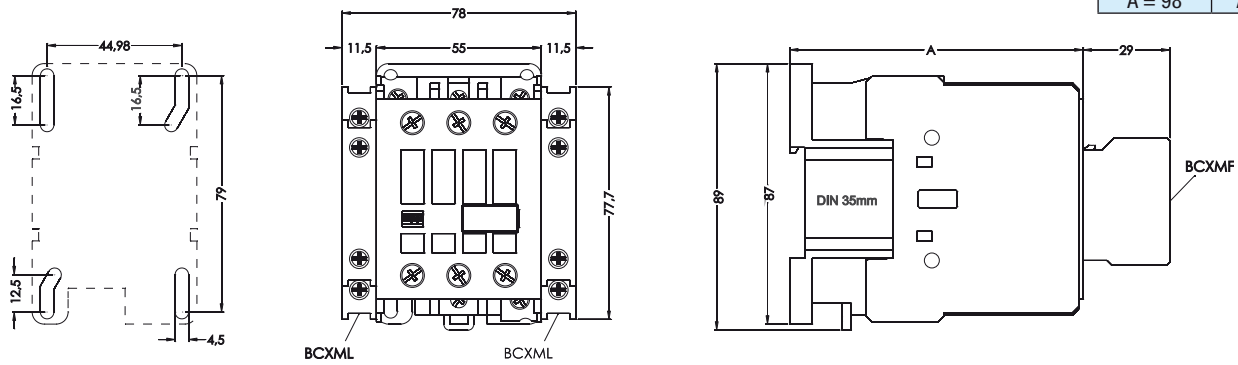

Bobina	
CA	CC
A = 98	A = 118

CWM50, CWM65 e CWM80

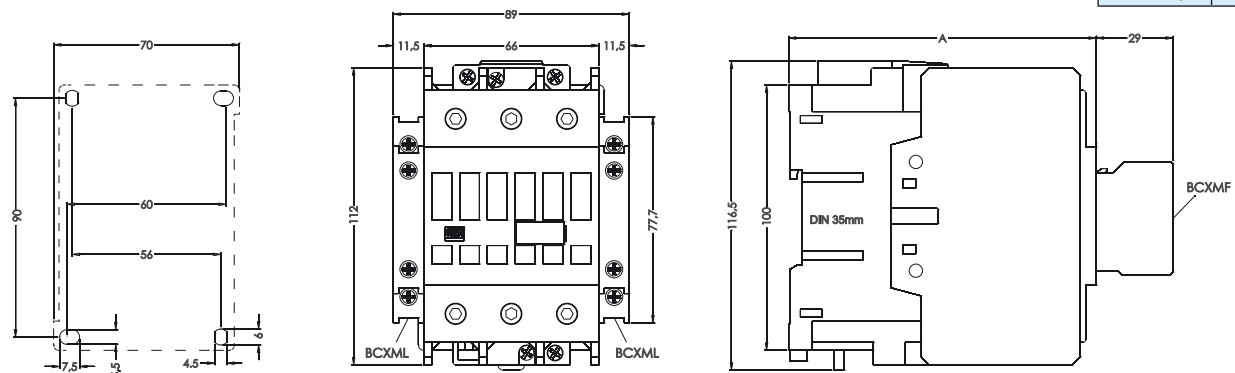

Bobina	
CA	CC
A = 116	A = 116

Dimensões (mm)

CWM95 e CWM105

Bobina	
CA	CC
A = 126	A = 126

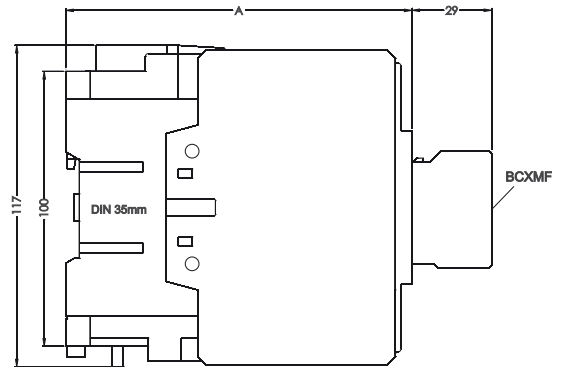
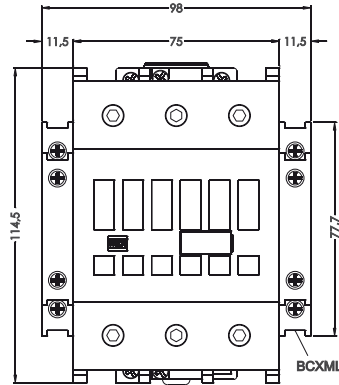
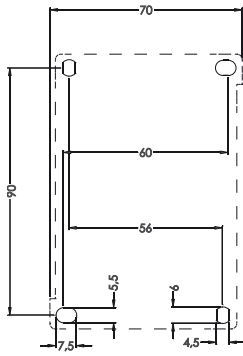

CWM112 e CWM150

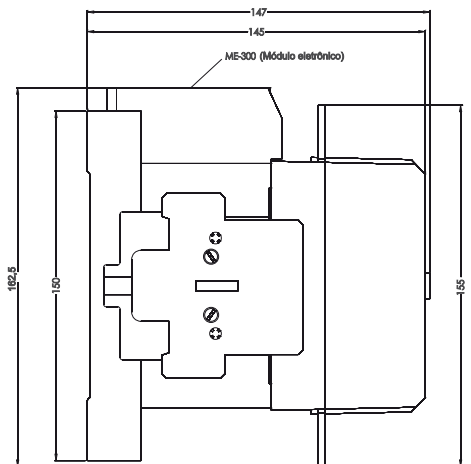
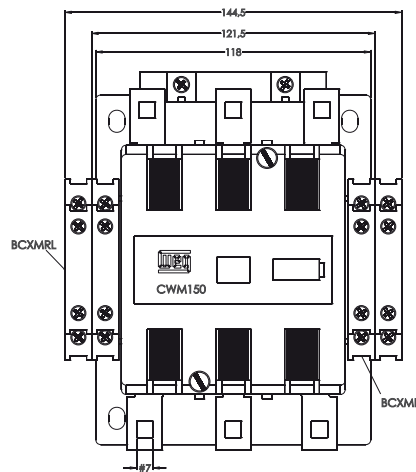
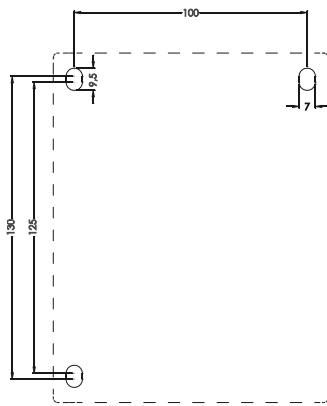

CWM180

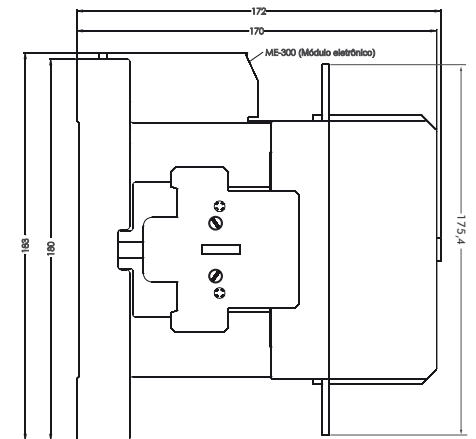
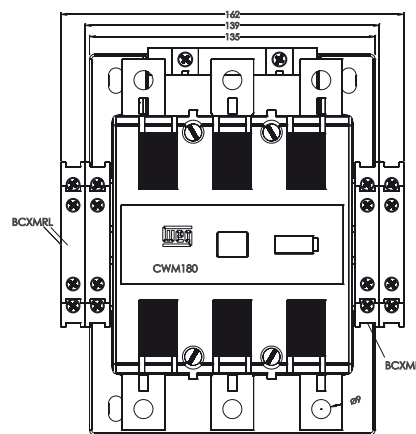
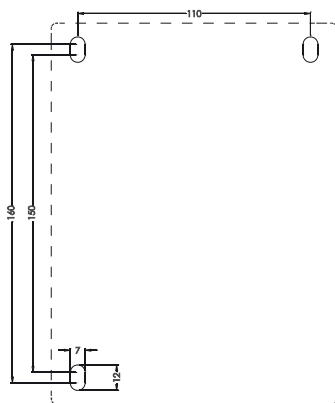

Dimensões (mm)

CWM250 e CWM300

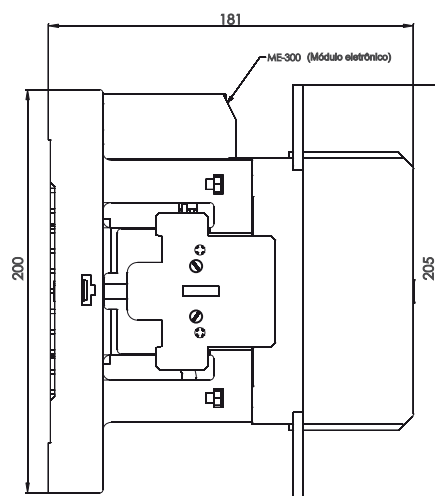
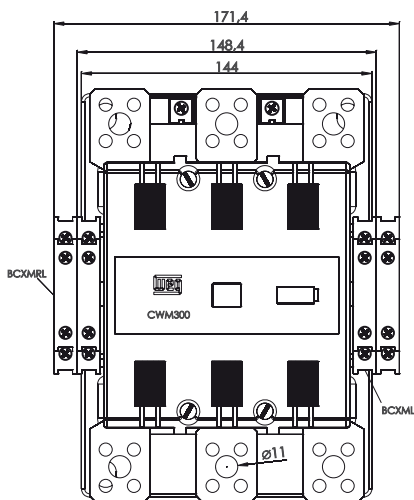
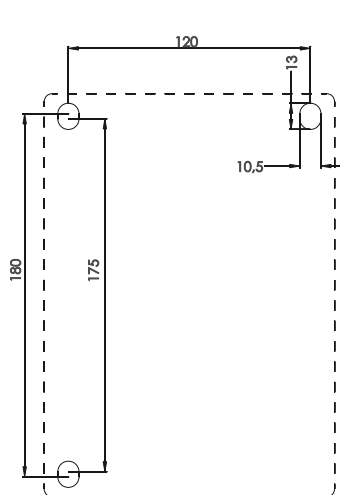

BLIM9-105

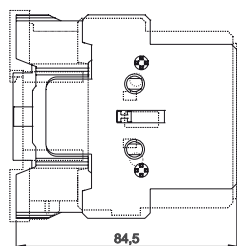
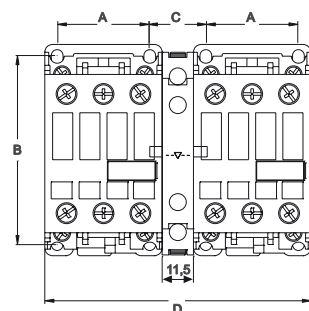

Modelos	A	B	C	D
CWM9...25	35	72,5	22	102
CWM32/40	45	79	22	122
CWM50...80	57	90	21	144
CWM95/105	57	90	29,8	153

BLIM112-300

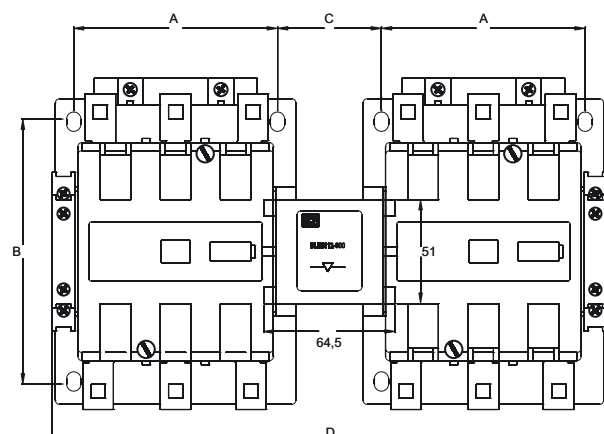

Modelos	A	B	C	D
CWM112/150	100	130	51	272,5
CWM180	110	160	58,5	303,5
CWM250/300	120	180	57	325,4

Dimensões (mm)

BMP CWM112...300

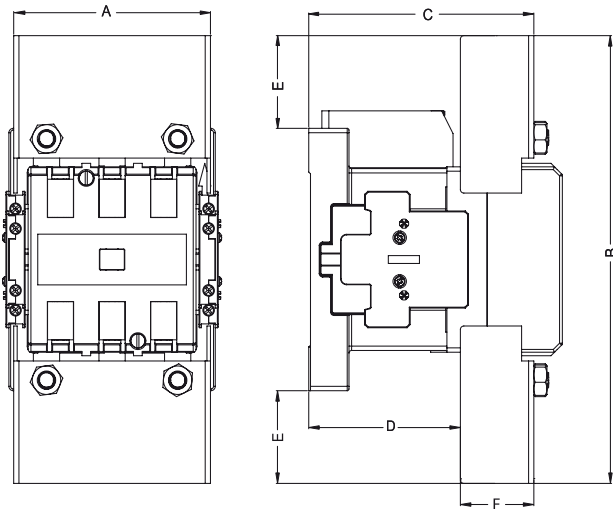

	BMP CWM150 + CWM112/150	BMP CWM180 + CWM180	BMP CWM300 + CWM250/300
A	112,5	127,5	148,5
B	256	290,4	320,8
C	128	137,7	146
D	86	90,7	84
E	53	55,2	60,5
F	42	47	62

TB... + CWM112...300

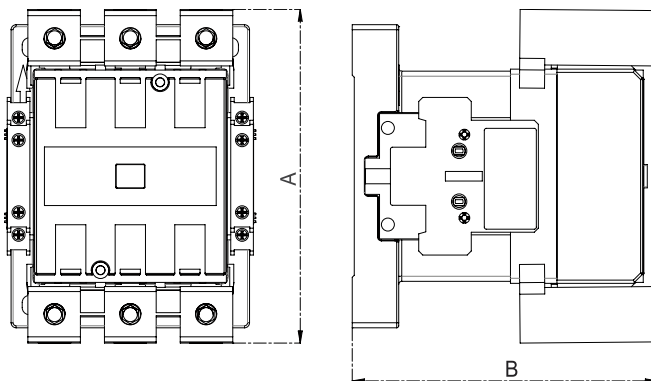

	TB150 + CWM112/150	TB180 + CWM180	TB300 + CWM250/300
A	167,6	190,3	218,6
B	151,1	176	193,8

Posição de Montagem

CWM9...105

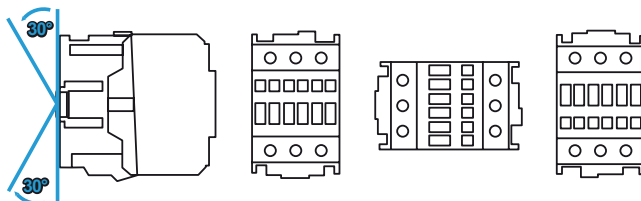

CWM112...300

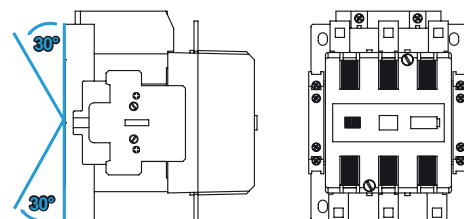

Dimensões (mm)

CWM400 - 3 Polos

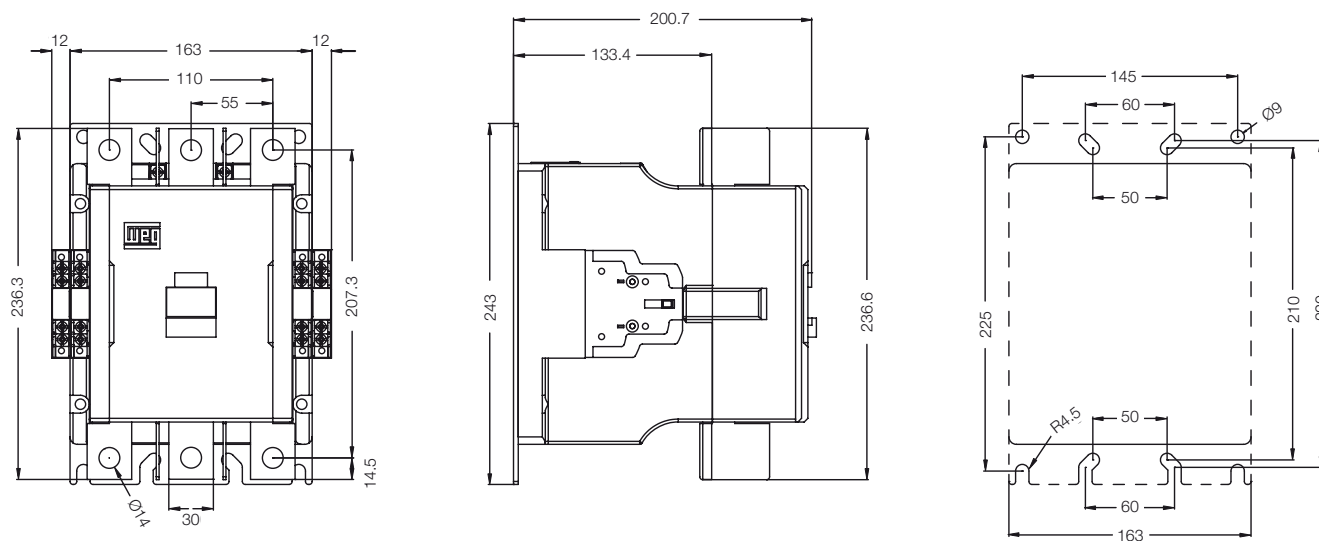

CWM400 - 4 Polos

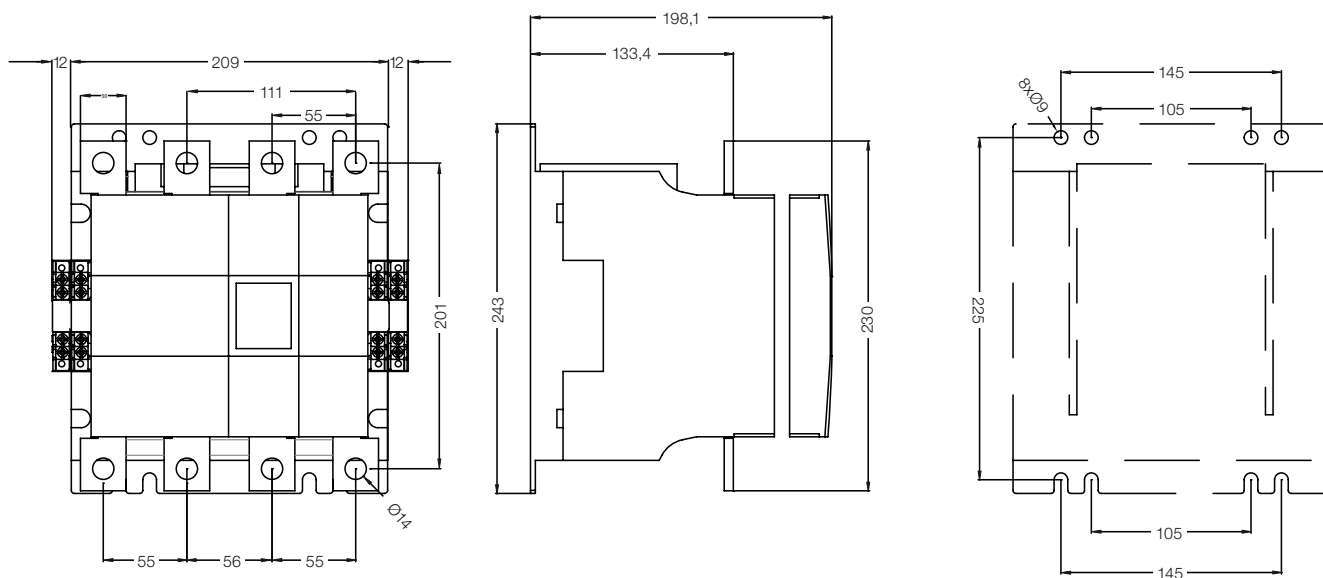

Dimensões (mm)

CWM500, CWM630 e CWM800 - 3 Polos

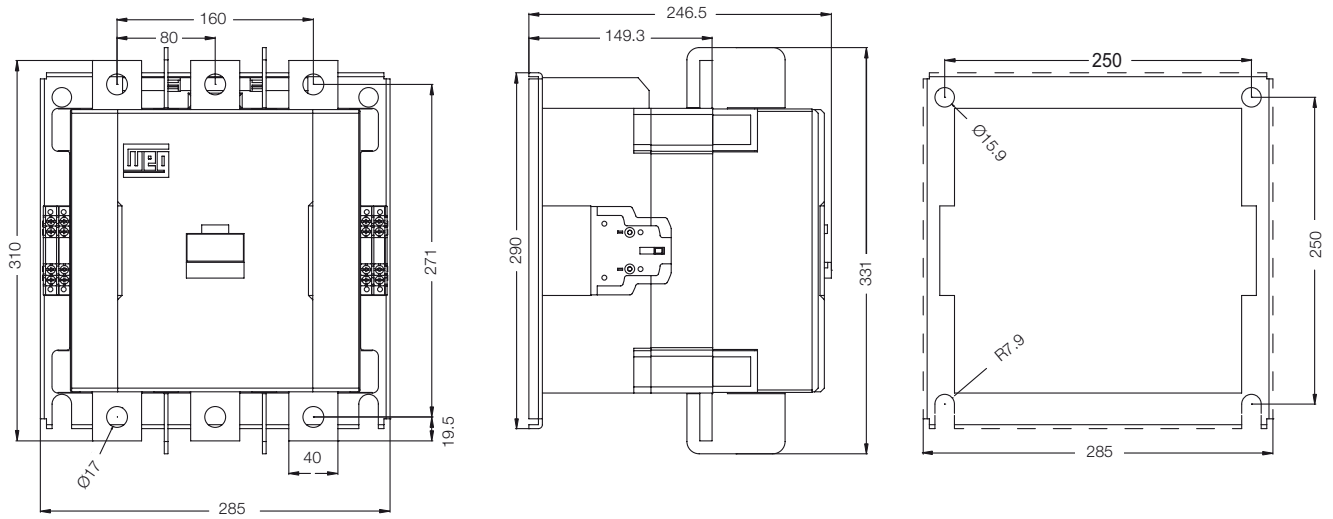

CWM500, CWM630 e CWM800 - 4 Polos

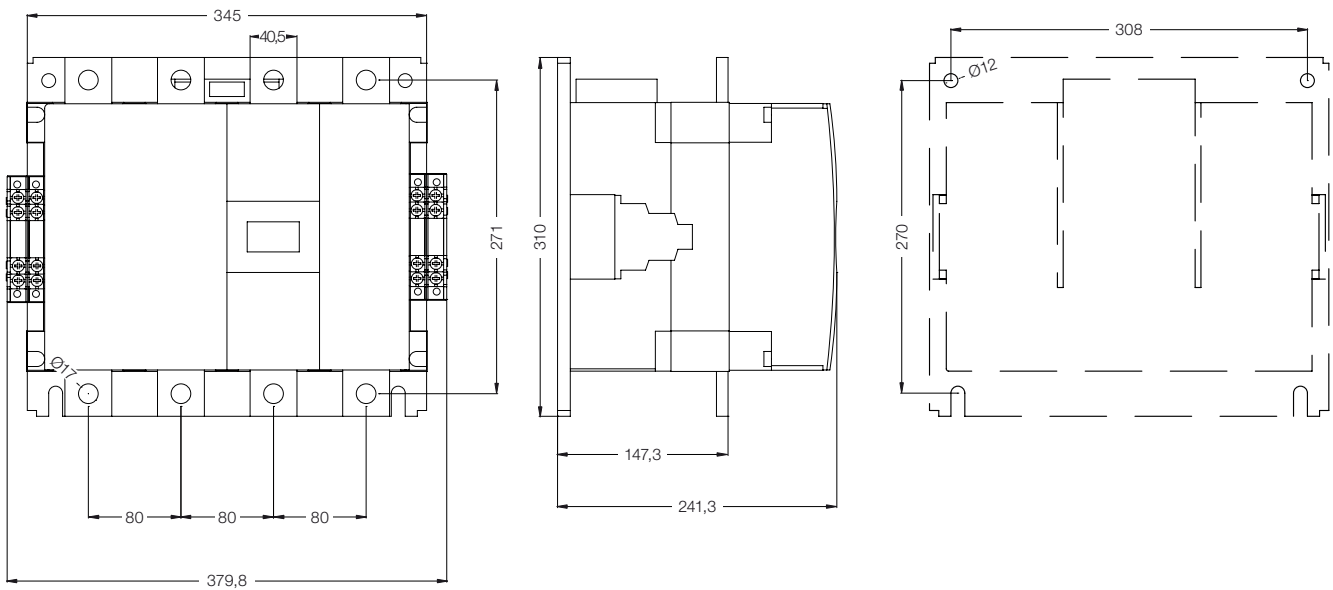

1

2

3

4

5

6

7

Dimensões (mm)

BLIM CWM400

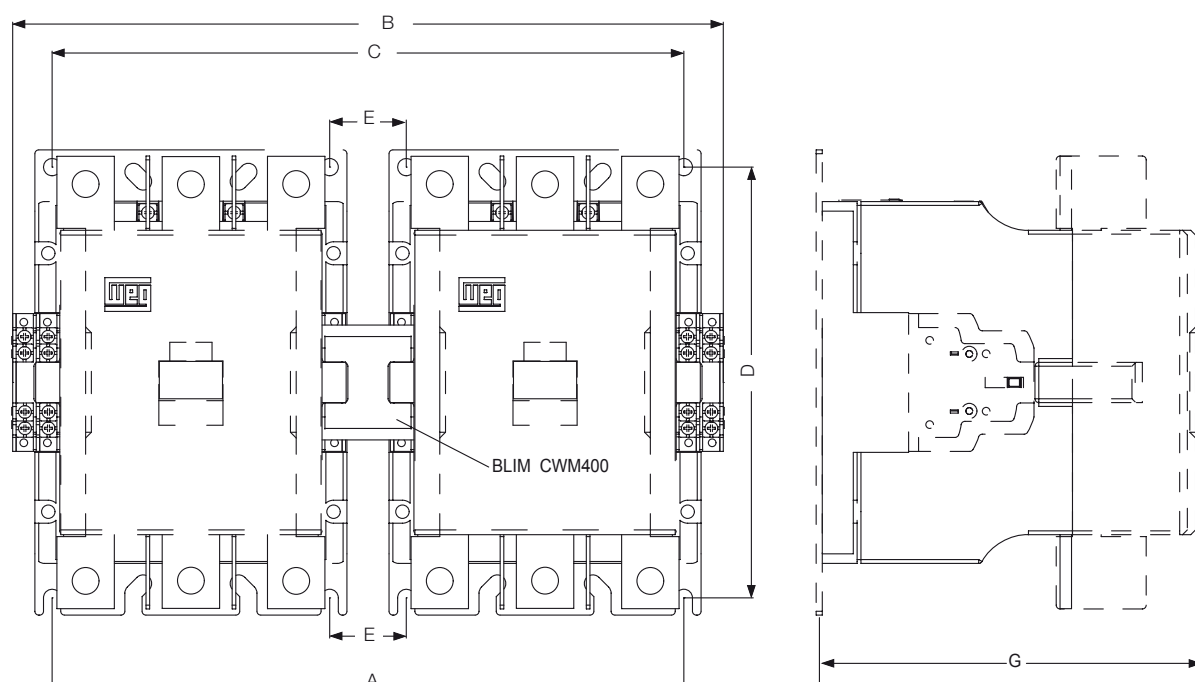

BLIM CWM800

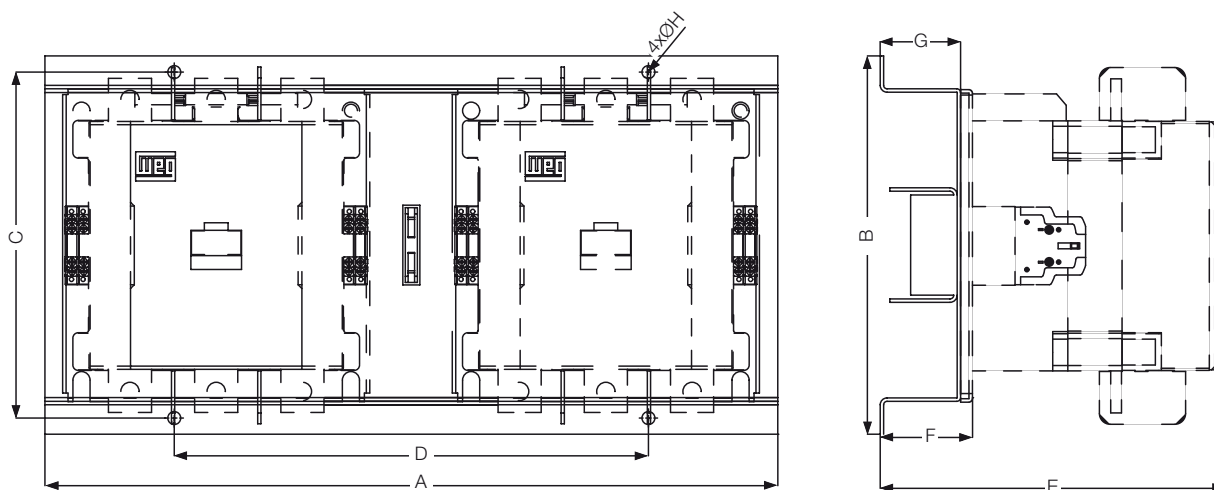

	BLIM CWM400 + CWM400	
	3 polos	4 polos
A	330	375
B	371,2	464
C	330	375
D	225	225
E	40	85
F	40	85
G	203,9	198,2

	BLIM CWM800 + CWM500...800	
	3 polos	4 polos
A	680	740
B	351	370
C	321	340
D	440	440
E	321	316,3
F	86	86
G	75	75

Dimensões (mm)

BMP CWM400...800

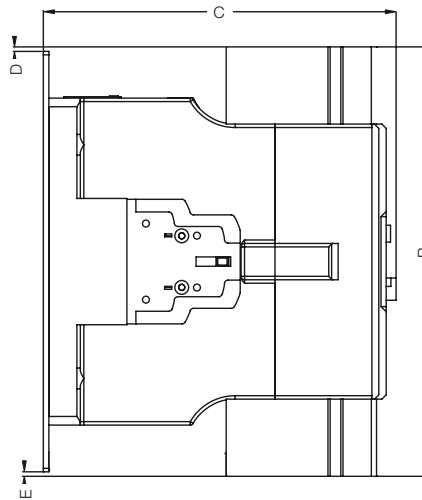
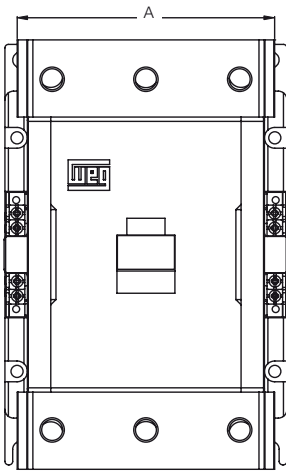

	BMP CWM400 + CWM400		BMP CWM800 + CWM500...800	
	3 polos	4 polos	3 polos	4 polos
A	148,8	214	234	314
B	248,2	250,8	320,2	350,5
C	200,7	198,2	246,5	241,3
D	2,6	1,76	111,6	20,25
E	2,6	7,76	15,1	20,25

BMJ CWM400...800

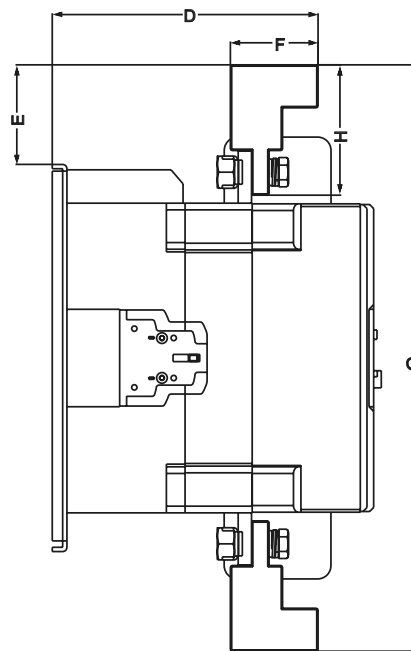
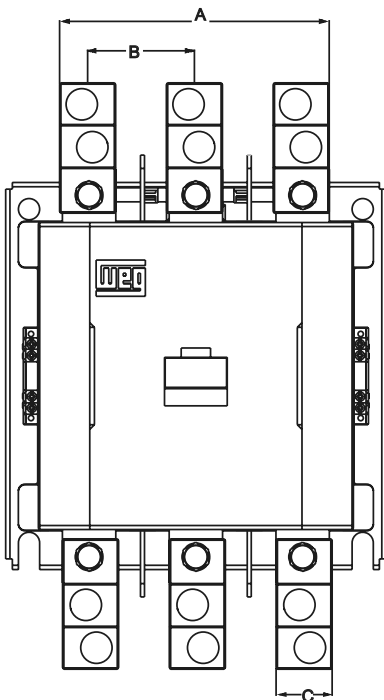

	BMJ CWM400 + CWM400	BMJ CWM800 + CWM500...800
A	140,2	202
B	55	80
C	30,2	42
D	187,4	199,15
E	53,6	74,65
F	59,5	65,7
G	350,2	439,3

Posição de Montagem

CWM400...800

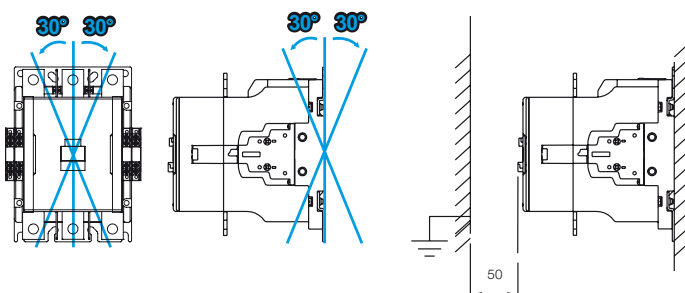

Relés de Sobrecarga Térmico

Linha RW

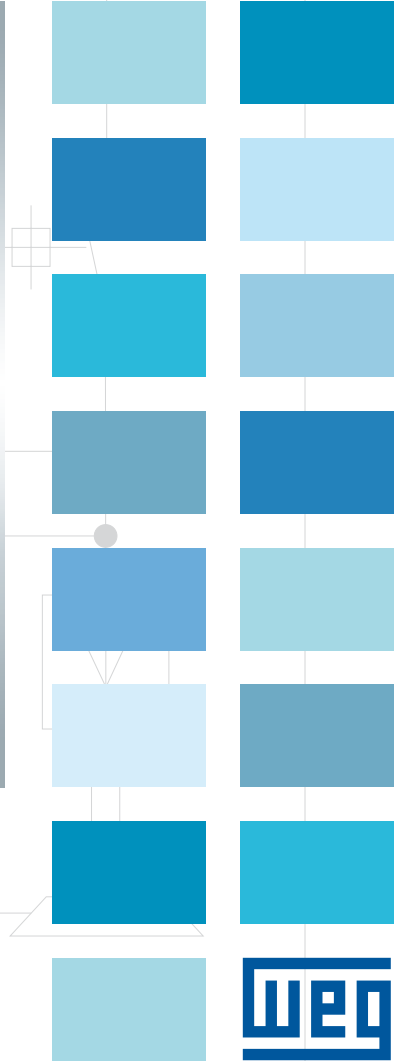
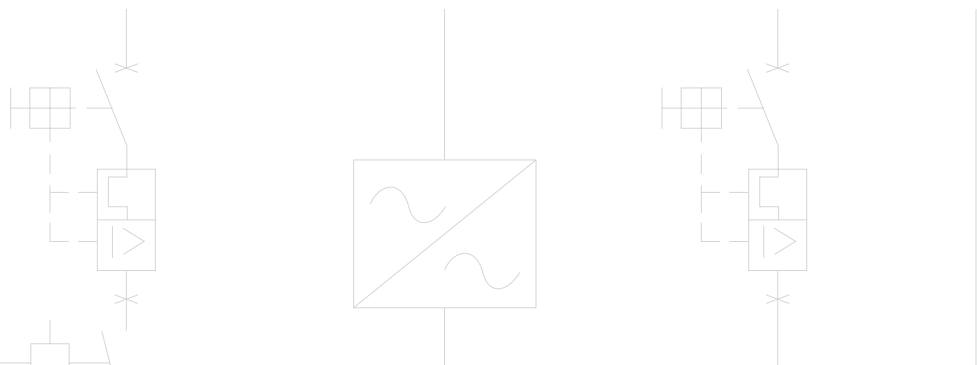

Relés de Sobrecarga Térmico RW

Informações Gerais

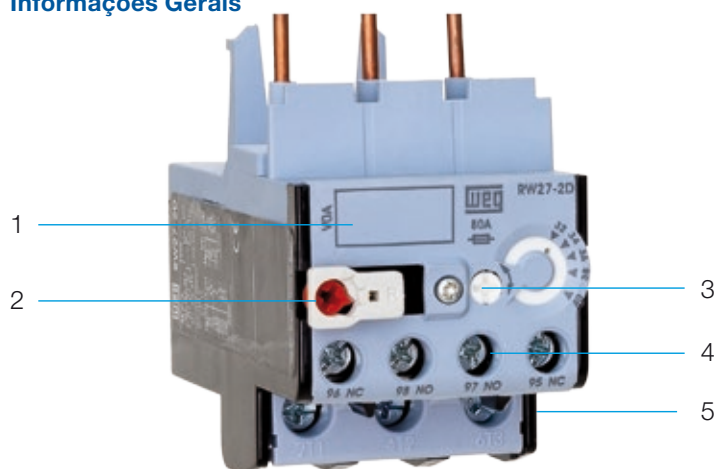

- 1 - Local para identificação
- 2 - Tecla *Reset* + Multifunção
- 3 - Dial de ajuste de corrente
- 4 - Terminais dos contatos auxiliares
- 5 - Terminais dos contatos principais

Descrição

Os relés de sobrecarga RW protegem cargas contra o aquecimento indevido causado por sobrecargas ou falta de fase. Quando temos uma sobrecarga ou uma falta de fase no circuito, ocorre um aumento na corrente do motor. Esta elevação de corrente causa o acionamento do mecanismo de disparo que atuará sobre os contatos auxiliares 95-96 (NF) e 97-98 (NA). Os contatos auxiliares desligam a carga por meio de um contator. O tempo para o desligamento está relacionado com a corrente de sobrecarga e a corrente ajustada no relé, que se encontra devidamente representada na curva de disparo do relé. Após o desarme, deve-se aguardar o restabelecimento do sistema para que se faça o rearme, que pode ser feito de forma manual ou automática.

Aplicações

Os relés de sobrecarga RW foram projetados para a proteção de motores trifásicos e monofásicos em CA, e para motores em CC¹⁾. Se os relés de sobrecarga RW forem utilizados na proteção de cargas monofásicas em CA ou cargas em CC, os esquemas de ligação apresentados neste catálogo deverão ser respeitados.

Relés de Sobrecarga em Partida Estrela-Triângulo

Nas aplicações de relés de sobrecarga em partida estrela-triângulo deve-se observar que pelo contator passará uma corrente correspondente a um fator de $0,577 (\sqrt{3} / 3) \times I_n$ motor. O relé de sobrecarga acoplado ao contator de rede deverá ser ajustado então a um fator de $0,577 \times I_n$ motor.

Proteção Contra Curto-Circuito

Para a proteção contra curto-circuito deverão ser utilizados fusíveis ou disjuntores.

Condições Climáticas

Os relés de sobrecarga RW têm compensação de temperatura atuando conforme as normas IEC 60947-4-1 e DIN VDE 0660 Parte 102, na faixa de temperatura entre -20 °C e +60 °C. Para temperaturas acima de +60 °C até +80 °C, deverá ser utilizado um fator de correção, de acordo com a tabela abaixo.

Temperatura ambiente	Fator de correção da corrente
65 °C	0,94
70 °C	0,87
75 °C	0,81
80 °C	0,73

Nota: 1) Os modelos RW317 e RW407 somente devem ser utilizados com motores elétricos em corrente alternada.

Relés de Sobrecarga Térmico RW

Sensibilidade Contra Falta de Fase

De acordo com a norma IEC 60947-4-1, quando dois polos do relé possuírem sobrecargas de 15%, e um dos polos zero de corrente, o relé de sobrecarga deverá desarmar/disparar em menos de 2 horas.

Para proteção efetiva contra falta de fase deverão ser avaliados produtos específicos para esta função, o qual permitem a detecção em poucos segundos a partir de uma falta de fase.

Curva Característica de Disparo

Curva característica de disparo é a relação entre tempo e corrente de desarme, na forma de múltiplos da corrente de ajuste para cargas trifásicas simétricas funcionando a partir do estado a frio.

Os limites da corrente de disparo, nos relés de sobrecarga bimetalícos RW para cargas trifásicas simétricas se situam entre 105% e 120% da corrente de ajuste.

A curva característica de disparo de um relé de sobrecarga RW é válida quando as três fases estiverem sob a mesma intensidade de corrente. Se ocorrer uma falta de fase, o tempo de desarme será mais longo ou um valor maior de corrente será necessário para que o mecanismo dispare.

Este valor maior de corrente necessário pode resultar em um dano à carga se permanecer durante muito tempo. Para evitar isso, os relés de proteção contra sobrecarga RW são equipados com um sensor de falta de fase, que acelera a atuação das duas fases ativas sobre o mecanismo de disparo, mantendo as características da curva de disparo adequada.

A curva a seguir mostra valores médios da faixa de tolerância, com temperatura ambiente de 20 °C partindo do estado frio. Ela mostra o tempo de disparo em relação à corrente nominal. Para uma temperatura de operação diferente, o tempo de disparo do relé térmico reduz-se para aproximadamente 25% do apresentado.

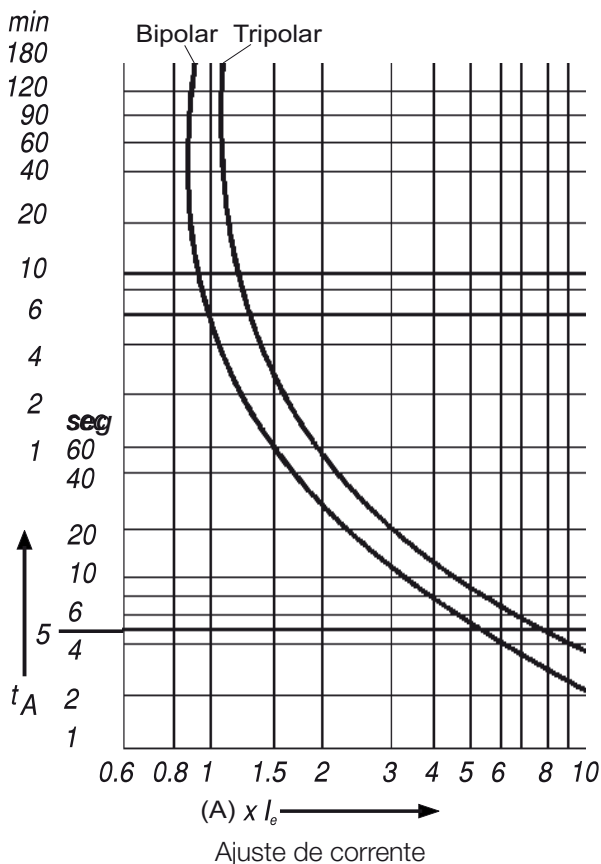

Relés de Sobrecarga Térmico RW

Tecla Reset + Multifunção



O relé possui um botão de Reset e na mesma tecla 4 multifunções sendo:

- A** - Função somente de rearme automático;
- AUTO** - Função de rearme automático e função teste;
- HAND** - Função de rearme manual e função teste;
- H** - Função somente de rearme manual.

Descrição de funcionamento:

Nas posições **H** (manual - somente rearme) e **A** (automático - somente rearme), as funções de teste estão bloqueadas, enquanto que nas posições **HAND** (manual) e **AUTO** (automático) é possível a simulação de teste e o desarme através da atuação direta na tecla *Reset*. Nas posições **H** e **HAND** o relé após atuar (relé desarmado) tem que ser resetado manualmente através de pressão na tecla *Reset*, enquanto que nas posições

A e **AUTO** o relé após atuar (relé desarmado) é resetado automaticamente. O ajuste das funções **H**, **HAND**, **AUTO** e **A** ocorre através do giro sem pressão do botão vermelho, posicionando o mesmo nas indicações da tecla *Reset*. Na passagem de **HAND** para **AUTO** a tecla *Reset* deve ser levemente pressionada simultaneamente ao giro do botão vermelho.

Funções	H	HAND	AUTO	A
Rearme do relé	Manual ¹⁾	Manual ¹⁾	Automático	Automático
Teste de abertura do contato auxiliar 95-96 (NF)	Função é bloqueada	Permite teste	Permite teste	Função é bloqueada
Teste de abertura do contato auxiliar 97-98 (NA)	Função é bloqueada	Permite teste	Permite teste	Função é bloqueada

Nota: 1) Deixar resfriar por curto período antes de rearmar relé.

Tempo de Rearme

Os relés de sobrecarga RW necessitam de um determinado tempo para o resfriamento dos bimetálicos após o disparo. Somente após este tempo o relé poderá ser rearmado. Este intervalo de tempo é uma função da curva de disparo e da intensidade da corrente de disparo. Após a atuação do relé por sobrecarga a carga se resfria durante o intervalo de tempo de rearme do relé.

Operação com Inversores de Frequência

Os relés de sobrecarga RW17, RW27, RW67 e RW117 podem operar com inversores de frequência. Dependendo da frequência de operação do inversor, deverá ser feito um ajuste de corrente maior do que a corrente nominal do motor, em função de correntes parasitas e de efeitos peliculares de corrente.



Relés de Sobrecarga Térmico RW17...407 - Panorama Geral

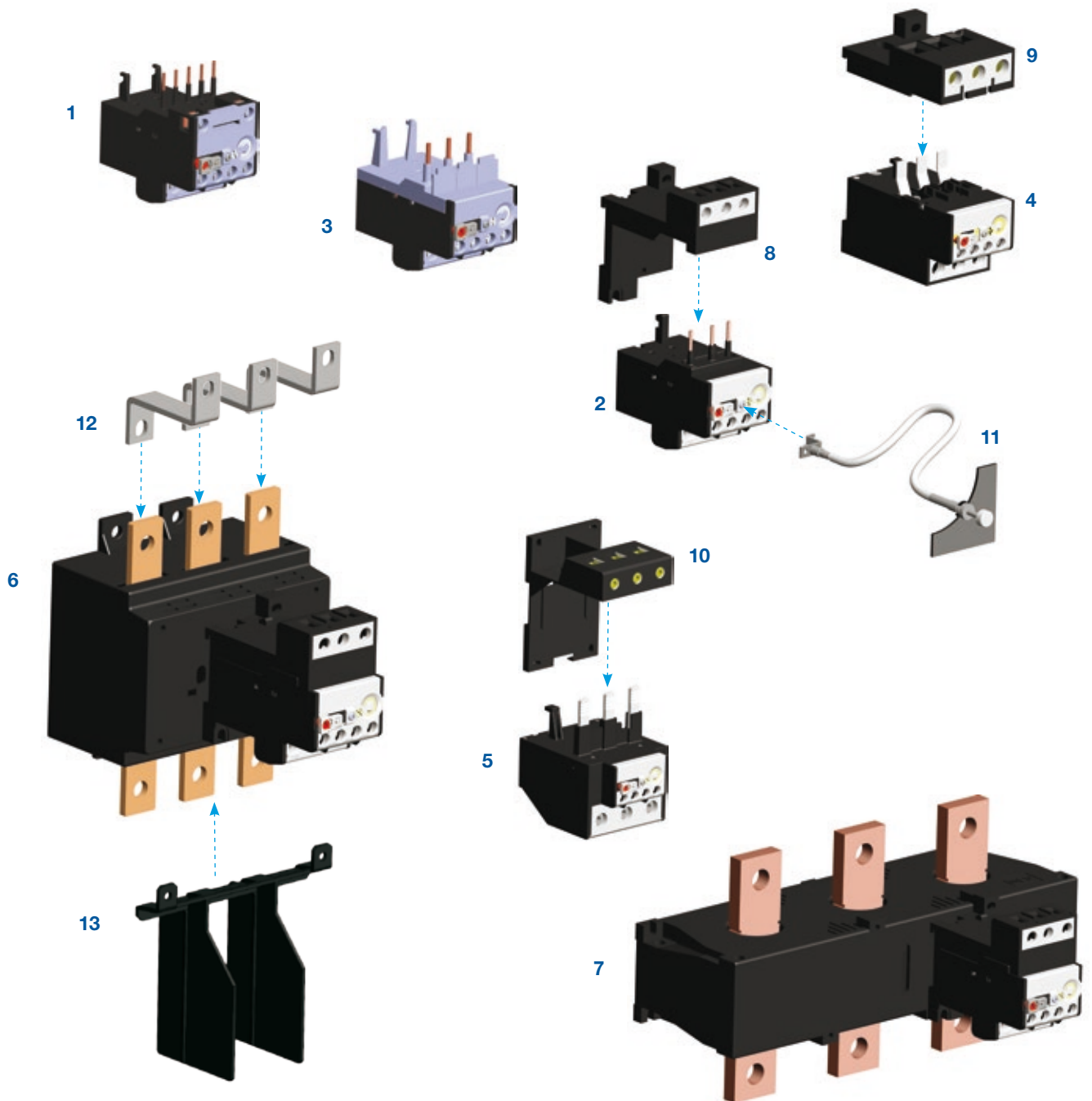

- 1 - RW17-1D (montagem direta aos minicontatores CW07/CWC07...16) e RW17-2D (montagem direta ao minicontator CWC025)
- 2 - RW27-1D (montagem direta aos contatores CWM9...40)
- 3 - RW27-2D (montagem direta aos contatores CWB9...38)
- 4 - RW67 (montagem direta aos contatores CWM40...80)
- 5 - RW117 (montagem direta aos contatores CWM95/105)
- 6 - RW317 (contatores CWM112...300/CWM400)
- 7 - RW407 (contatores CWM500...800)
- 8 - Base de fixação individual por parafusos ou trilho DIN 35 mm BF27 (RW27-1D)
- 9 - Base de fixação individual por parafusos ou trilho DIN 35 mm BF67 (RW67)
- 10 - Base de fixação individual por parafusos ou trilho DIN 35 mm BF117D (RW117)
- 11 - Cabo para *reset* externo ERC_RW (RW17...407)
- 12 - Garras de fixação para acoplamento direto ao contator GA
- 13 - Isolador de fases IBRW317 (RW317)

Relés de Sobrecarga Térmico RW de 0,28 a 40 A

- Relé de sobrecarga bimetálico com classe 10 de disparo
- Sensibilidade contra falta de fase
- Compensação de temperatura
- Rearme manual ou automático
- Montagem direta aos minicontatores e contatores
- Tecla multifunção ajustável com as funções: HAND, AUTO, H ou A
- Contatos auxiliares 1NA + 1NF

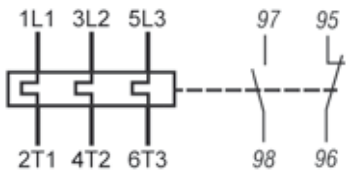

Montagem direta Terminal parafuso	Faixas de corrente (A)	Diagrama	Fusível máximo (gL/gG) ¹⁾	Versão Azul		Peso kg
				Referência	Código	
(AZ) CWC07...16	0,28...0,4		2	(AZ) RW17-1D3-D004	12450892	0,155
(AZ) CWC07...16	0,4...0,63		2	(AZ) RW17-1D3-C063	12450895	
(AZ) CWC07...16	0,56...0,8		2	(AZ) RW17-1D3-D008	12450896	
(AZ) CWC07...16	0,8...1,2		4	(AZ) RW17-1D3-D012	12450897	
(AZ) CWC07...16	1,2...1,8		6	(AZ) RW17-1D3-D018	12450898	
(AZ) CWC07...16	1,8...2,8		6	(AZ) RW17-1D3-D028	12450899	
(AZ) CWC07...16	2,8...4		10	(AZ) RW17-1D3-U004	12450900	
(AZ) CWC07...16	4...6,3		16	(AZ) RW17-1D3-D063	12450901	
(AZ) CWC07...16	5,6...8		20	(AZ) RW17-1D3-U008	12450903	
(AZ) CWC07...16	7...10		25	(AZ) RW17-1D3-U010	12450905	
(AZ) CWC07...16	8...12,5		25	(AZ) RW17-1D3-D125	12450906	
(AZ) CWC07...16	10...15		35	(AZ) RW17-1D3-U015	12450907	
(AZ) CWC07...16	11...17		40	(AZ) RW17-1D3-U017	12450908	
(AZ) CWC025	7...10		25	(AZ) RW17-2D3-U010	12450909	
(AZ) CWC025	8...12,5		25	(AZ) RW17-2D3-D125	12450910	
(AZ) CWC025	10...15		35	(AZ) RW17-2D3-U015	12450911	
(AZ) CWC025	11...17		40	(AZ) RW17-2D3-U017	12450912	
(AZ) CWC025	15...23		50	(AZ) RW17-2D3-U023	12450913	
(AZ) CWC025	22...32		63	(AZ) RW17-2D3-U032	12450914	
CWB9...38	0,28...0,4		2	RW27-2D3-D004	12140441	0,165
CWB9...38	0,43...0,63		2	RW27-2D3-C063	12140442	
CWB9...38	0,56...0,8		2	RW27-2D3-D008	12140443	
CWB9...38	0,8...1,2		4	RW27-2D3-D012	12140444	
CWB9...38	1,2...1,8		6	RW27-2D3-D018	12140445	
CWB9...38	1,8...2,8	6	RW27-2D3-D028	12140446		
CWB9...38	2,8...4	10	RW27-2D3-U004	12140447		
CWB9...38	4...6,3	16	RW27-2D3-D063	12140448		
CWB9...38	5,6...8	20	RW27-2D3-U008	12140449		
CWB9...38	7...10	25	RW27-2D3-U010	12140450		
CWB9...38	8...12,5	25	RW27-2D3-D125	12140451		
CWB9...38	10...15	35	RW27-2D3-U015	12140452		
CWB9...38	11...17	40	RW27-2D3-U017	12140453		
CWB9...38	15...23	50	RW27-2D3-U023	12140454		
CWB9...38	22...32	63	RW27-2D3-U032	12140455		
CWB9...38	32...40	90	RW27-2D3-U040	12140456		

Nota: 1) Fusível máximo para coordenação Tipo 2 (gL/gG).



Relés de Sobrecarga Térmico RW de 0,28 a 840 A

- Relé de sobrecarga bimetalico com classe 10 de disparo
- Sensibilidade contra falta de fase
- Compensação de temperatura
- Rearme manual ou automático
- Montagem direta aos contatores
- A partir do modelo RW27-1D permite montagem individual através de acessório
- Tecla multifunção ajustável com as funções: HAND, AUTO, H ou A
- Contatos auxiliares 1NA + 1NF

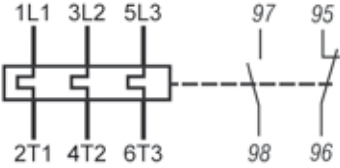

Montagem direta	Faixas de corrente (A)	Diagrama	Fusível máximo (gL/gG) ¹⁾	Referência	Código	Peso kg
CWM9...40	0,28...0,4		2	RW27-1D3-D004	10045630	0,165
CWM9...40	0,43...0,63		2	RW27-1D3-C063	10186032	
CWM9...40	0,56...0,8		2	RW27-1D3-D008	10186033	
CWM9...40	0,8...1,2		4	RW27-1D3-D012	10045631	
CWM9...40	1,2...1,8		6	RW27-1D3-D018	10045632	
CWM9...40	1,8...2,8		6	RW27-1D3-D028	10452548	
CWM9...40	2,8...4		10	RW27-1D3-U004	10452213	
CWM9...40	4...6,3		16	RW27-1D3-D063	10045633	
CWM9...40	5,6...8		20	RW27-1D3-U008	10452197	
CWM9...40	7...10		25	RW27-1D3-U010	10045634	
CWM9...40	8...12,5		25	RW27-1D3-D125	10452967	
CWM9...40	10...15		35	RW27-1D3-U015	10452384	
CWM9...40	11...17		40	RW27-1D3-U017	10452204	
CWM9...40	15...23		50	RW27-1D3-U023	10452205	
CWM9...40	22...32		63	RW27-1D3-U032	10452382	
CWM32...40	25...40		90	RW67-1D3-U040	10452216	0,320
CWM32...40	32...50		125	RW67-1D3-U050	10452217	
CWM50...80	25...40		90	RW67-2D3-U040	10844133	0,320
CWM50...80	32...50		125	RW67-2D3-U050	10186035	
CWM50...80	40...57		150	RW67-2D3-U057	10452201	
CWM50...80	50...63	150	RW67-2D3-U063	10452218		
CWM50...80	57...70	175	RW67-2D3-U070	10045635		
CWM50...80	63...80	200	RW67-2D3-U080	10045636	0,490	
CWM95...105	63...80	200	RW117-1D3-U080	10186370		
CWM95...105	75...97	225	RW117-1D3-U097	10410002		
CWM95...105	90...112	250	RW117-1D3-U112	10410003		

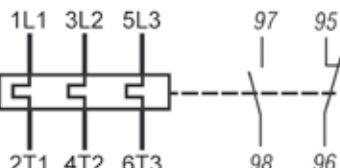

Montagem em separado ou através de garras	Faixas de corrente (A)	Diagrama	Fusível máximo (gL/gG) ¹⁾	Referência	Código	Peso kg
CWM112	63...80		200	RW117-2D3-U080	11033689	0,750
	75...97		225	RW117-2D3-U097	10045646	
	90...112		250	RW117-2D3-U112	10410004	
CWM112...300, CWM400	100...150		315	RW317-1D3-U150	10045647	1,985
	140...215		355	RW317-1D3-U215	10410005	
	200...310		500	RW317-1D3-U310	10410006	
	275...420		710	RW317-1D3-U420	10410007	
CWM500...800	400...600		1.000	RW407-1D3-U600 ¹⁾	10452250	3,435
	560...840		1.250	RW407-1D3-U840 ¹⁾	10045637	

Nota: 1) Fusível máximo para coordenação Tipo 2 (gL/gG).

Acessórios

Base de Montagem Individual

Foto ilustrativa	Descrição	Uso com os relés	Referência	Código	Peso kg
	Permite aos relés de sobrecarga serem montados diretamente através de parafusos ou por trilho de montagem DIN 35 mm	RW27-1D	BF27D	10410085	0,050
		RW67-1D	BF67-1D	10410086	0,095
		RW67-2D	BF67-2D	10046505	
		RW117-1D	BF117D	10045719	0,110

Garras de Fixação para Acoplamento Direto ao Contator

Foto ilustrativa	Uso com os contatores	Uso com os relés	Referência	Código	Peso kg
	CWM112	RW117-2D	GA117D	10185899	0,135
	CWM112/150	RW317	GA317-1D	10185904	0,250
	CWM180		GA317-2D	10185900	0,270
	CWM250/300		GA317-3D	10185901	0,630
	CWM400		GA317-10D ¹⁾	10187159	0,500

Cabo para Reset Externo

Foto ilustrativa	Descrição	Comprimento dos cabos	Referência	Código	Peso kg
	Cabo metálico para reset externo de todos os modelos dos relés de sobrecarga RW montados em painéis elétricos e gavetas de CCMs. Observações: - Furo para fixação externa: Ø6,5...7 mm - Espessura da chapa do painel: 2 mm ou 4,25 mm	250 mm	ERC250RW	11795102	0,034
		375 mm	ERC375RW	11795097	0,036
		500 mm	ERC500RW	11795105	0,041

Isolador de Fases

Foto ilustrativa	Descrição	Uso com o relé	Referência	Código	Peso kg
	Conjunto de 1 isolador plástico (superior/inferior) e parafusos de fixação para uso onde as conexões externas dos terminais de potência excedem a dimensão lateral do barramento de conexão	RW317	IBRW317	11558425	0,044

Botão com Haste para Reset Externo

Foto ilustrativa	Descrição	Uso com os relés	Referência	Código	Peso kg
	Botão faceado, azul, gravado Reset e com haste. Comprimento: máx.: 250 mm e mín.: 22,5 mm	RW	CSW-BHF437	12471376	0,032
	Botão saliente, azul, gravado Reset e com haste. Comprimento: máx.: 250 mm e mín.: 22,5 mm		CSW-BHS437	12471409	0,032

Nota: 1) Modelo RW407 permite conexão através dos terminais de potência ou a utilização da janela de passagem de Ø32 mm do relé, conectando assim os cabos diretamente ao contator.

Dados Técnicos

Dados Básicos

Modelos	RW17	RW27	RW67	RW117	RW317	RW407
Conformidade às normas	IEC 60947-1 e UL 508					
Tensão nominal de isolamento U_i (grau de poluição 3)	IEC 60947-4-1 UL, CSA	(V)	690		1.000	
Tensão nominal de impulso U_{imp} (IEC 60947-1)	(kV)			6		8
Limites de frequência	(Hz)			25...400		50/60
Uso em corrente contínua				Sim		Não
Frequência máxima de ciclos de manobra	(ops./h)			15		
Grau de proteção (IEC 60529)	Terminais principais		IP10		IP00	
	Contatos auxiliares		IP20			
	Frontal		IP20		IP00	
Montagem	1)		2)		3)	
Resistência a choques mecânicos (IEC 60068-2-27 - 1/2 senóide)	(g/ms)		10/11			
Temperatura ambiente	Transporte e armazenagem		-50 °C...+80 °C			
	Operação		-20 °C...+70 °C			
	Compensação de temperatura		-20 °C...+60 °C			
Altitude máxima de utilização sem alteração dos valores nominais						2.000 m

Contatos Principais

Modelos	RW17	RW27	RW67	RW117	RW317	RW407	
Tensão nominal de emprego U_e	IEC 60947-4-1 UL, CSA	(V)	690		1.000		
				600			
Ajustes de correntes / fusível máximo (gL/gG) ¹⁾	(A)	0,28...0,4 / 2	0,28...0,4 / 2	25...40 / 90	63...80 / 200	100...150 / 315	320...480 / 800
		0,43...0,63 / 2	0,43...0,63 / 2	32...50 / 125	75...97 / 225	140...215 / 355	400...600 / 1.000
		0,56...0,8 / 2	0,56...0,8 / 2	40...57 / 150	90...112 / 250	200...310 / 500	560...840 / 1.250
		0,8...1,2 / 4	0,8...1,2 / 4	50...63 / 150		275...420 / 710	
		1,2...1,8 / 6	1,2...1,8 / 6	57...70 / 175			
		1,8...2,8 / 6	1,8...2,8 / 6	63...80 / 200			
		2,8...4 / 10	2,8...4 / 10				
		4...6,3 / 16	4...6,3 / 16				
		5,6...8 / 20	5,6...8 / 20				
		7...10 / 25	7...10 / 25				
		8...12,5 / 25	8...12,5 / 25				
		10...15 / 35	10...15 / 35				
		11...17 / 40	11...17 / 40				
		15...23 / 50	15...23 / 50				
		22...32 / 63	22...32 / 63				
			32...40 / 90				
Potência média dissipada por polo	(W)	≤3	≤3	≤5,5	≤5,5	≤15	≤20

Nota: 1) Coordenação tipo 2.

Notas: 1) Direta aos minicontatores;

2) Direta aos contatores ou através de parafusos e trilho DIN 35 mm (EN 50022) usando acessório;

3) Direta aos contatores através de acessórios ou através de parafusos.

Dados Técnicos

Circuito Auxiliar

Modelos	RW17	RW27	RW67	RW117	RW317	RW407
Conformidade às normas	IEC 60 947-4-1 e UL 508					
Tensão nominal de isolamento U_i (grau de poluição 3)	IEC (V)		690			
	UL, CSA (V)		600			
Tensão nominal de emprego U_e	IEC (V)		690			
	UL, CSA (V)		600			
Corrente térmica convencional I_{th} ($\theta \leq 55^\circ\text{C}$)	(A)		6			
Corrente nominal de emprego I_e						
AC-14/AC-15 (IEC 60947-5-1)	24 V (A)		4			
	60 V (A)		3,5			
	125 V (A)		3			
	230 V (A)		2			
	400 V (A)		1,5			
	500 V (A)		0,5			
690 V (A)		0,3				
UL, CSA			C600			
DC-13/DC-14 (IEC 60947-5-1)	24 V (A)		1			
	60 V (A)		0,5			
	110 V (A)		0,25			
	220 V (A)		0,1			
UL, CSA			R300			
Proteção contra curto-circuito com fusível (gL/gG)	(A)		6			
Mínima tensão / corrente admissível (IEC 60947-5-4)			17V / 5 mA			

Capacidade dos Terminais e Torques de Aperto - Circuito de Potência

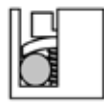
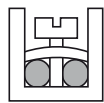
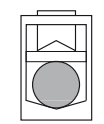
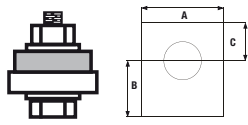
Modelos	RW17 e RW27	BF27D	RW67 e BF67-1D	RW67 e BF67-2D	RW117 e BF117D
Tipo do parafuso do sistema de fixação	M4 x 10 Fenda / Philips	M4 x 10 Fenda / Philips	M6 x 16,8 Fenda / Philips	M6 x 16,8 Allen interno	M10 Allen interno
Seção dos condutores					
Cabo flexível (mm ²)		-	1,5...10	-	-
Cabo com terminal / fio rígido (mm ²)		-	1,5...6,0	-	-
Fio / cabo AWG		-	14...6	-	-
Torque (Nm)		-	2,3	-	-
Cabo flexível (mm ²)		1,5...10	-	-	-
Cabo com terminal / fio rígido (mm ²)		1,5...6,0	-	-	-
Fio / cabo AWG		14...6	-	-	-
Torque (Nm)		2,3	-	-	-
Ligação dos condutores na parte inferior					
Cabo flexível (mm ²)		-	-	6,0...35	25...35
Cabo com terminal / fio rígido (mm ²)		-	-	6,0...35	25...35
Cabo flexível (mm ²)		-	-	6,0...35	25...35
Fio / cabo AWG		-	-	18...2	8...1/0
Torque (Nm)		-	-	4	6
Modelos		RW317 (215 A)	RW317 (420 A)	RW407	
Tipo do parafuso do sistema de fixação		M8 Sextavado	M10 Sextavado	M12 Sextavado	
Cabo com terminal (mm ²)		2 x (20x4)	2 x (25x5)	2x (60x10)	
Barramentos (AxBxC) (mm)		20x18,5x5	25x18,5x12,5	31,7x28,3x15	
Torque (Nm)		16	26	26	

Capacidade dos Terminais e Torques de Aperto - Contatos Auxiliares

Modelos	RW17...407
Tipo do parafuso do sistema de fixação	M3,5 x 10 Fenda / Philips
Seção dos condutores	
Fio / cabo com ou sem terminal (mm ²)	2 x 1...2,5
Torque (Nm)	1,5

Dados Técnicos

Esquemas de Ligação

Proteção de Motores em Corrente Contínua

Unipolar

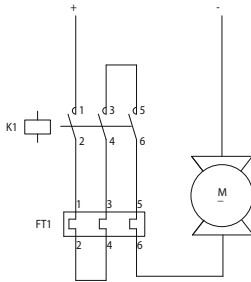

Bipolar

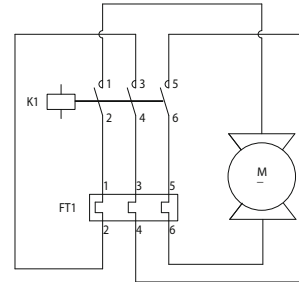

Proteção de Motores em Corrente Alternada

Tripolar

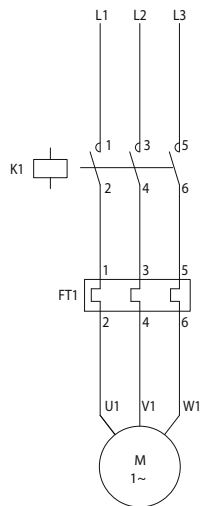

Bipolar

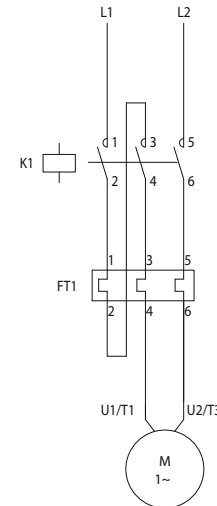

Sugestão para Ligação do Circuito de Comando do Relé de Sobrecarga + Contator

Partida Direta (1 Sentido de Rotação)

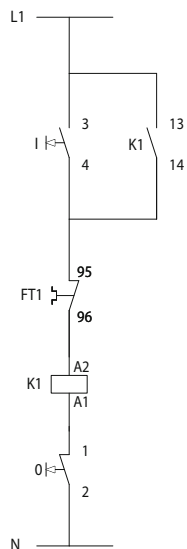

Partida Direta (2 Sentidos de Rotação)

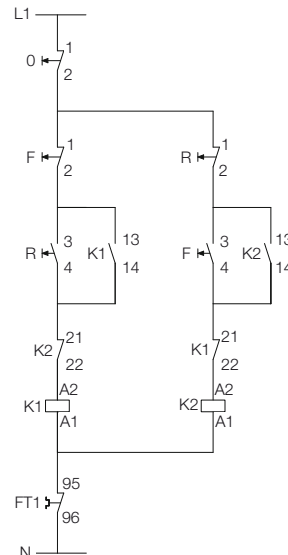

Dimensões (mm)

RW17-1D

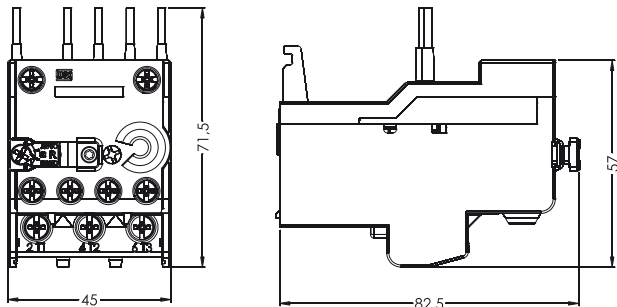

RW17-2D

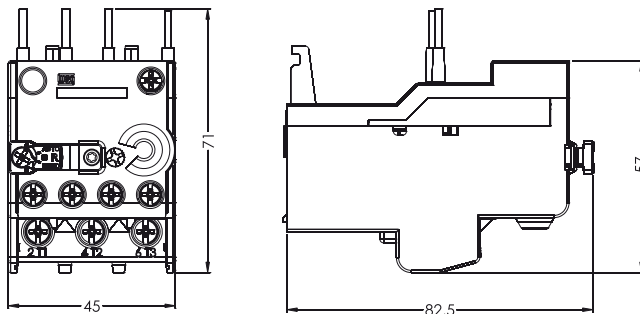

RW27-1D

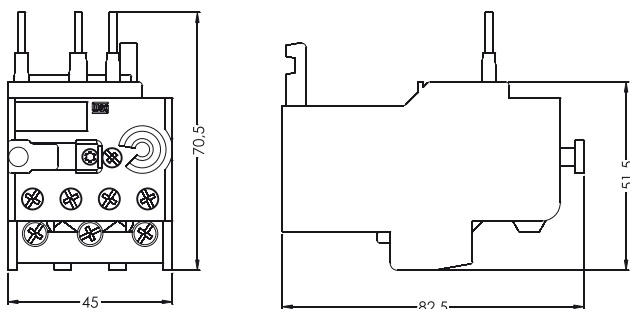

RW27-2D

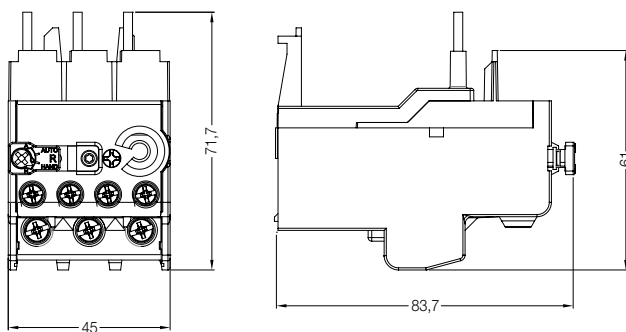

RW27-1D + BF27

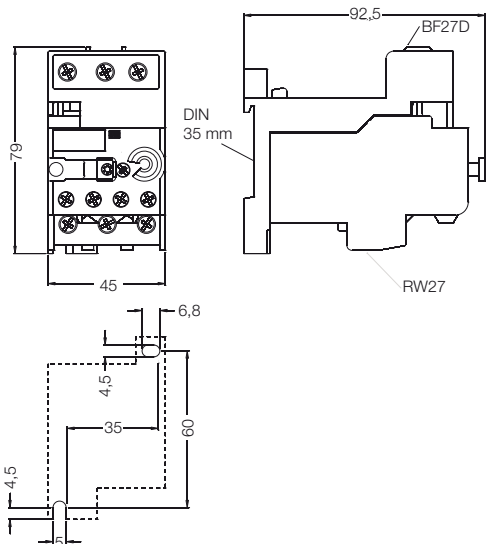

RW67

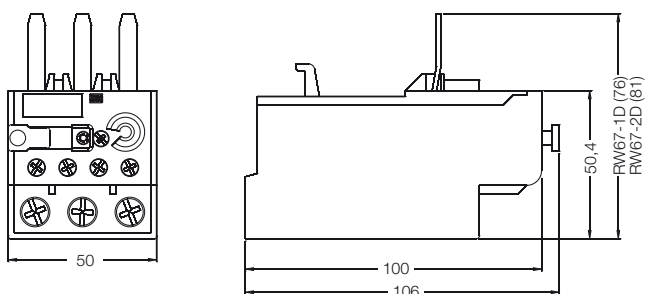

Dimensões (mm)

RW67 + BF67

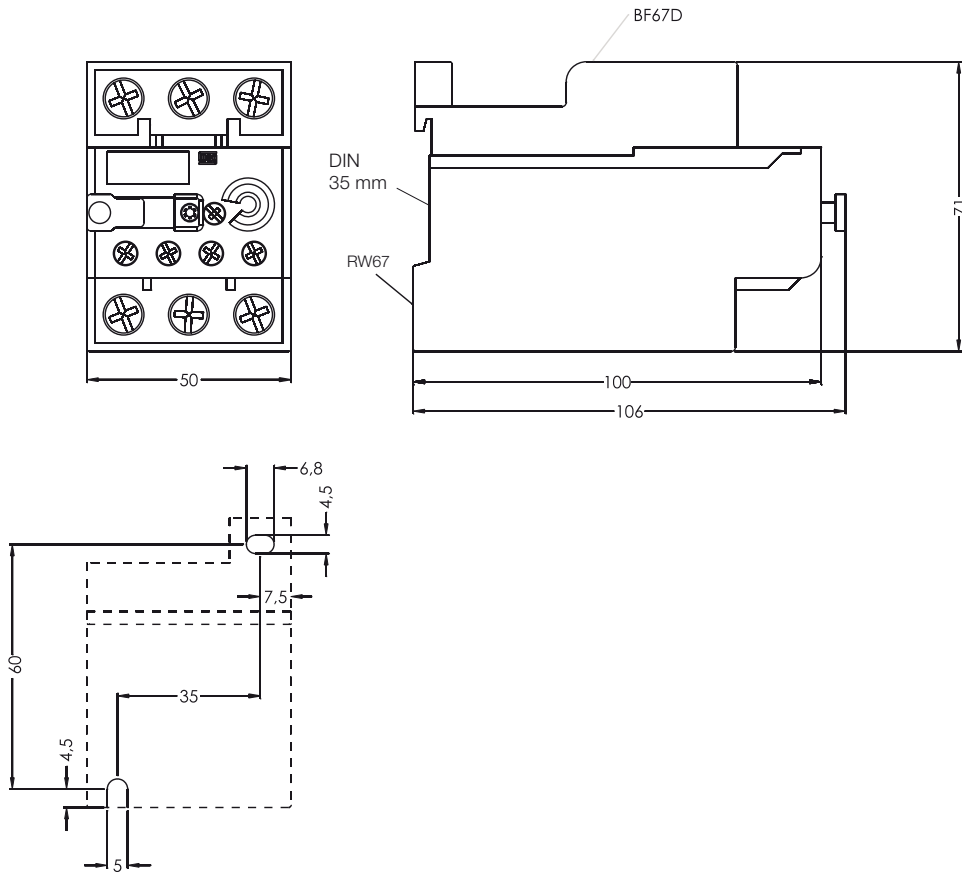

RW117-1D

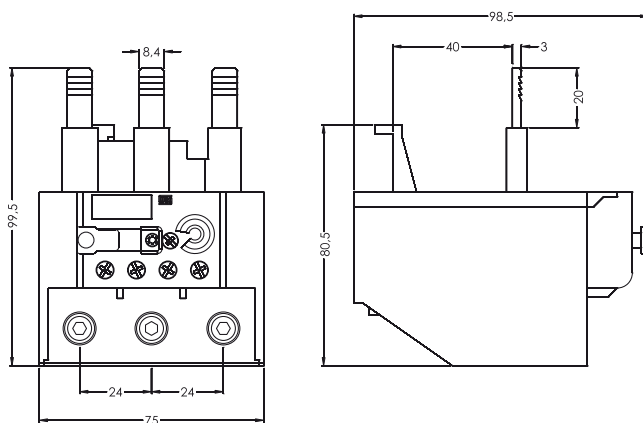

RW117-2D

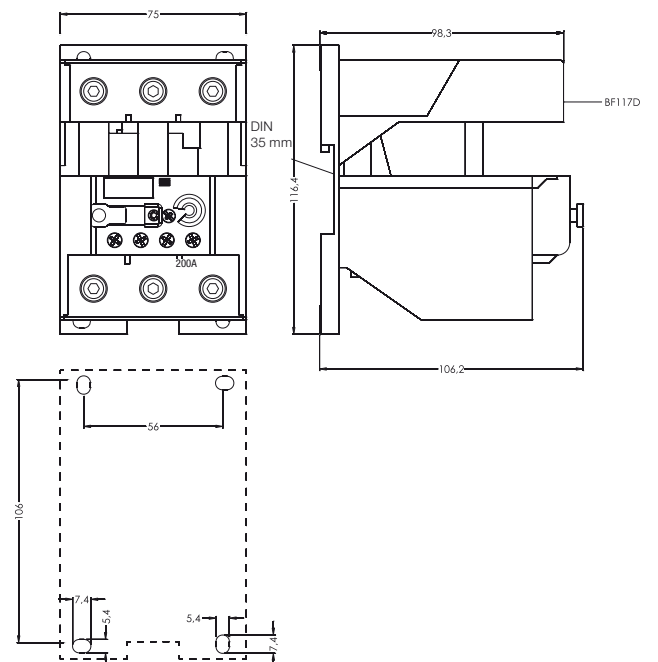

Dimensões (mm)

RW317

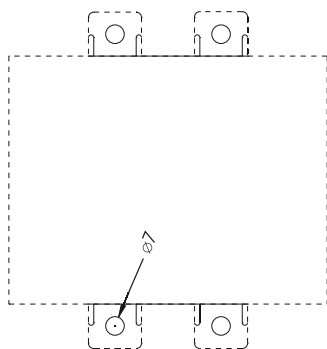
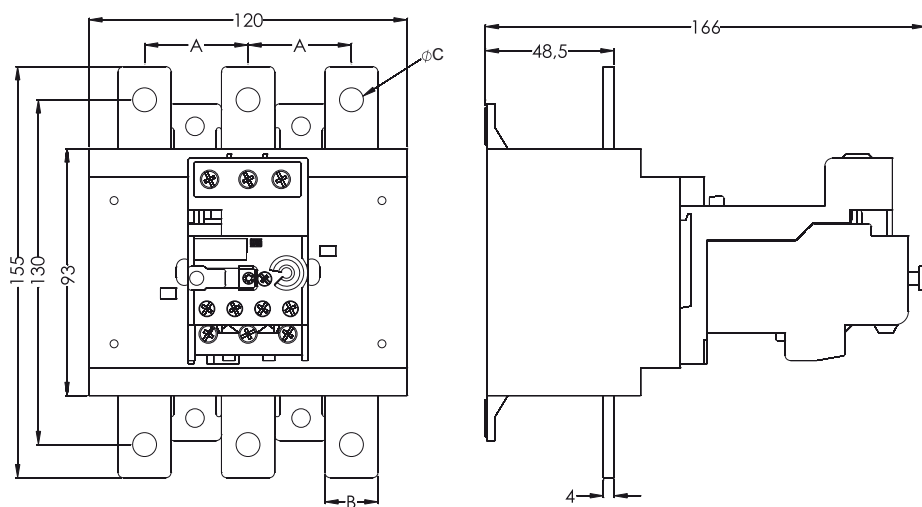

Ranges de correntes	A	B	C
100...150 A	39	20	9
140...215 A			
200...310 A	45	25	11
275...420 A			

RW407

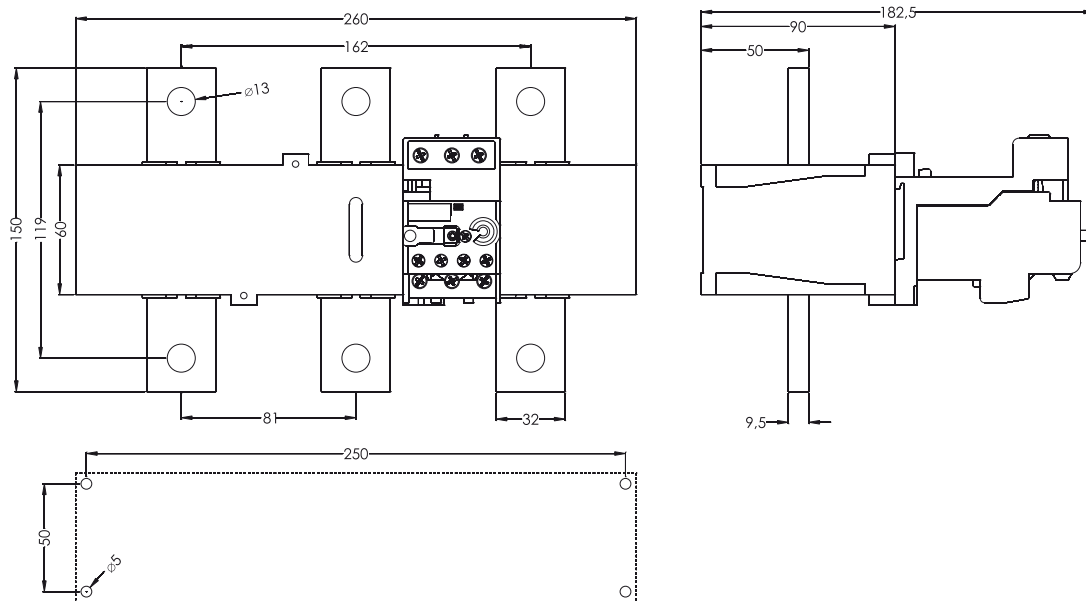

Dimensões (mm)

ERCRW

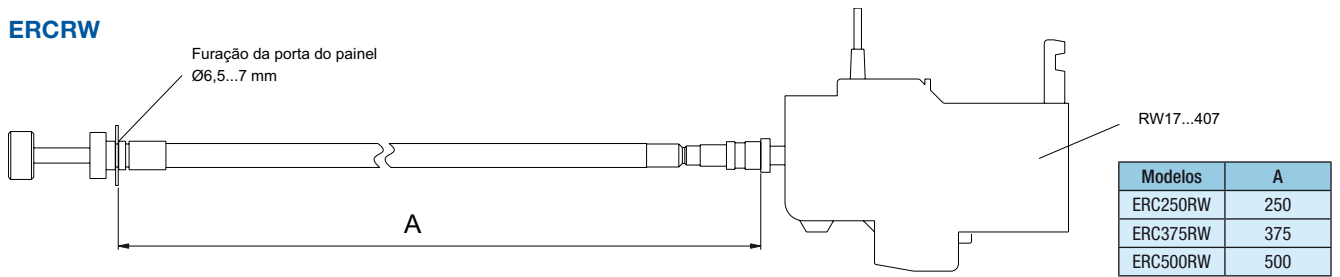

IBRW317

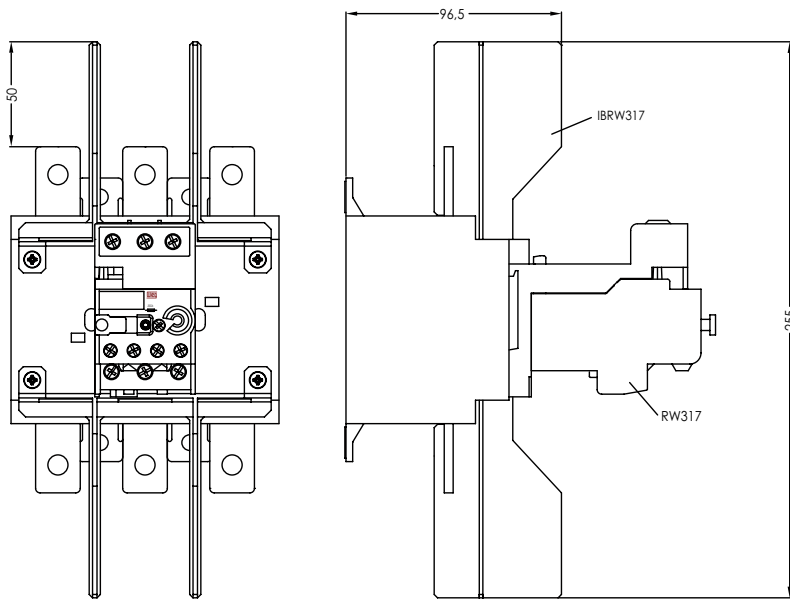

Posição de Montagem

RW17...407

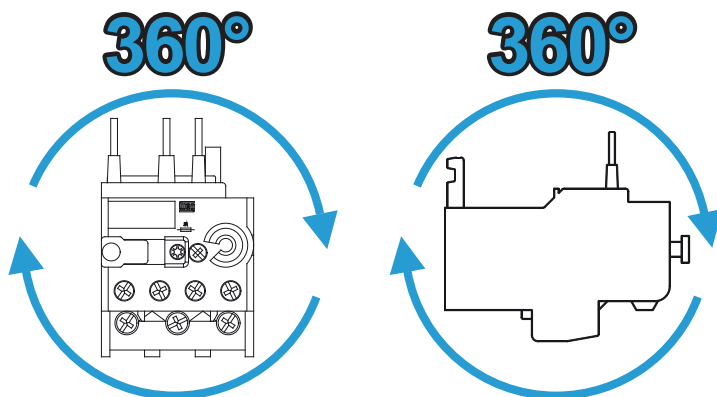

Dimensões (mm)

CW07 + RW17-1D

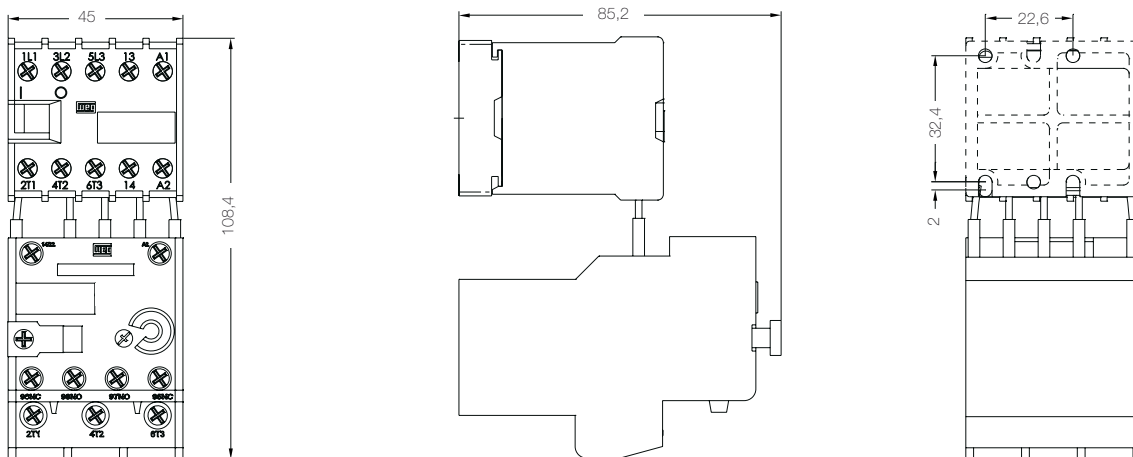

CWC07...16 + RW17-1D

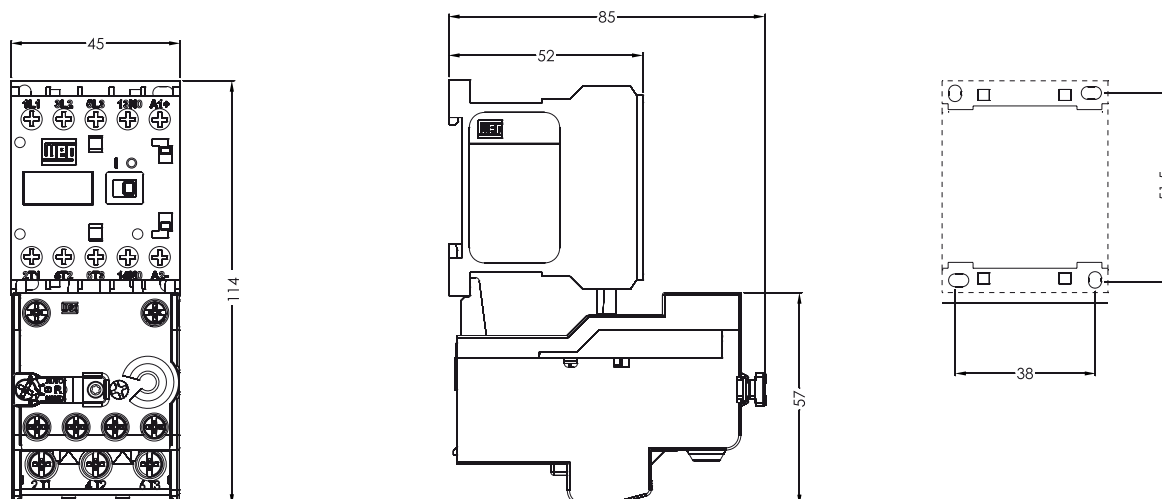

CWC025 + RW17-2D

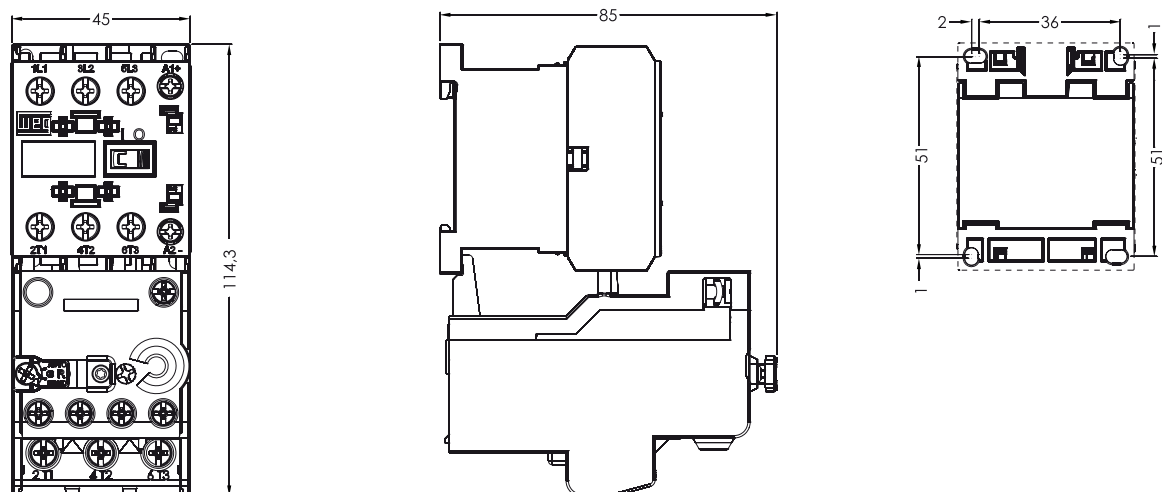

Dimensões (mm)

CWB9...38 + RW27-2D

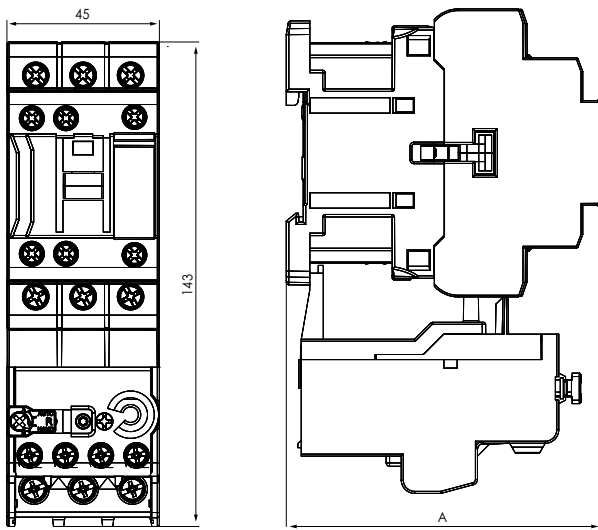

CWB9...38	A
Bobina CA	93
Bobina CC	102,2

CWM9...25 + RW27-1D

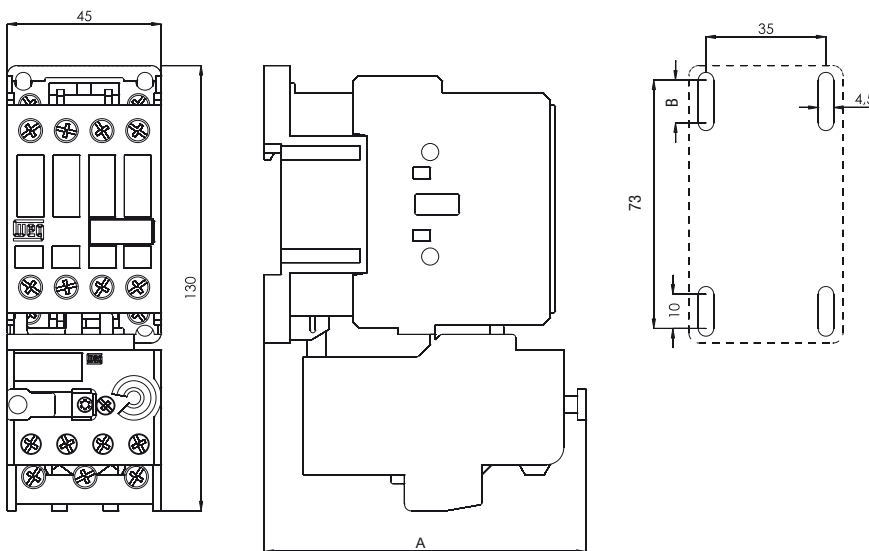

CWB9...38	A	B
Bobina CA	94	4,8
Bobina CC	124	13

CWM32 + RW27-1D

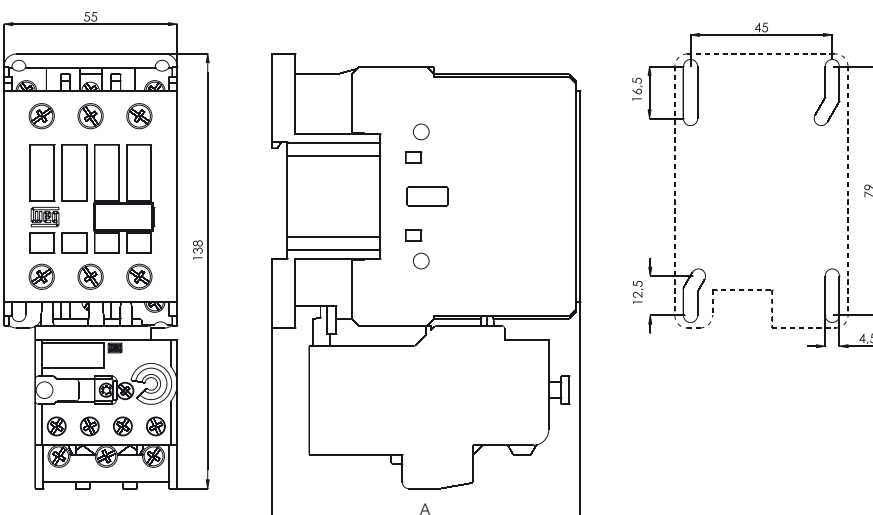

CWM32	A
Bobina CA	98
Bobina CC	118

Dimensões (mm)

CWM32/40 + RW67-1D

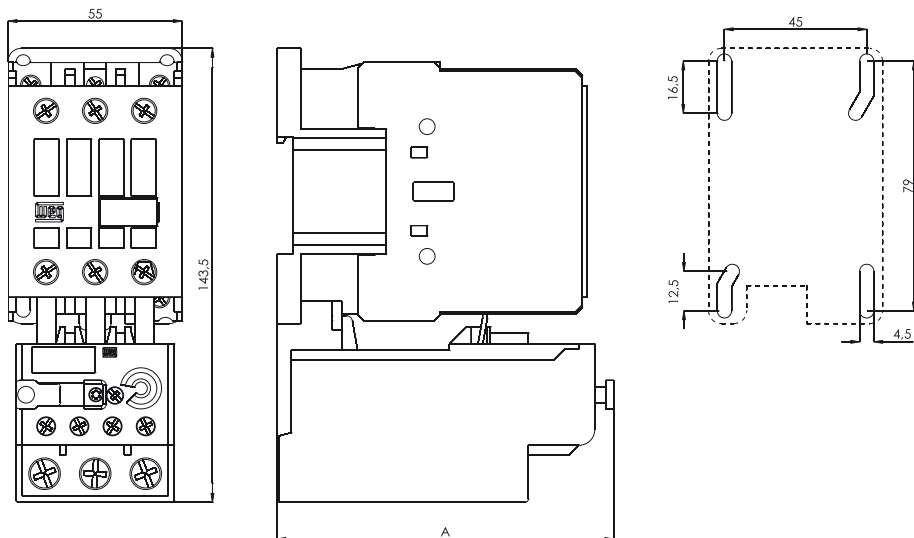

CWM32/40	A
Bobina CA	106,5
Bobina CC	126,5

CWM50...80 + RW67-2D

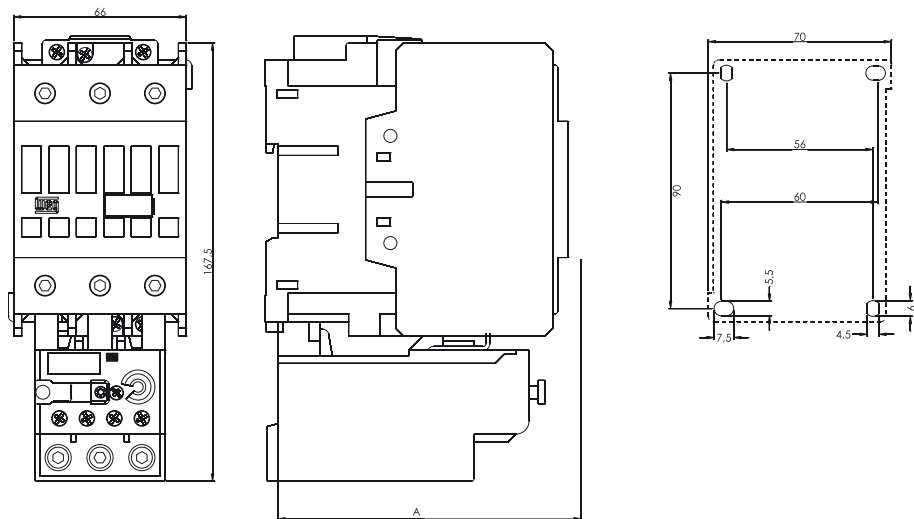

CWM50...80	A
Bobina CA	116
Bobina CC	116



Dimensões (mm)

CWM95/105 + RW117-1D

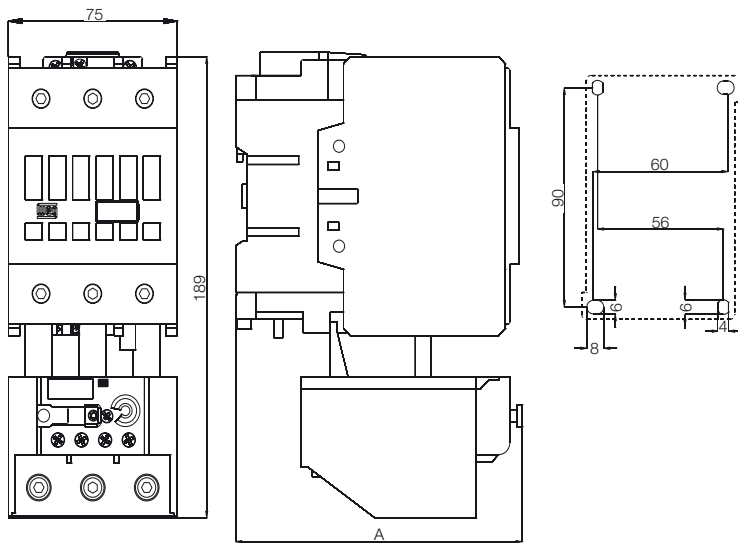

CWM95/105	A
Bobina CA	127,5
Bobina CC	127,5

CWM112 + RW117-2D

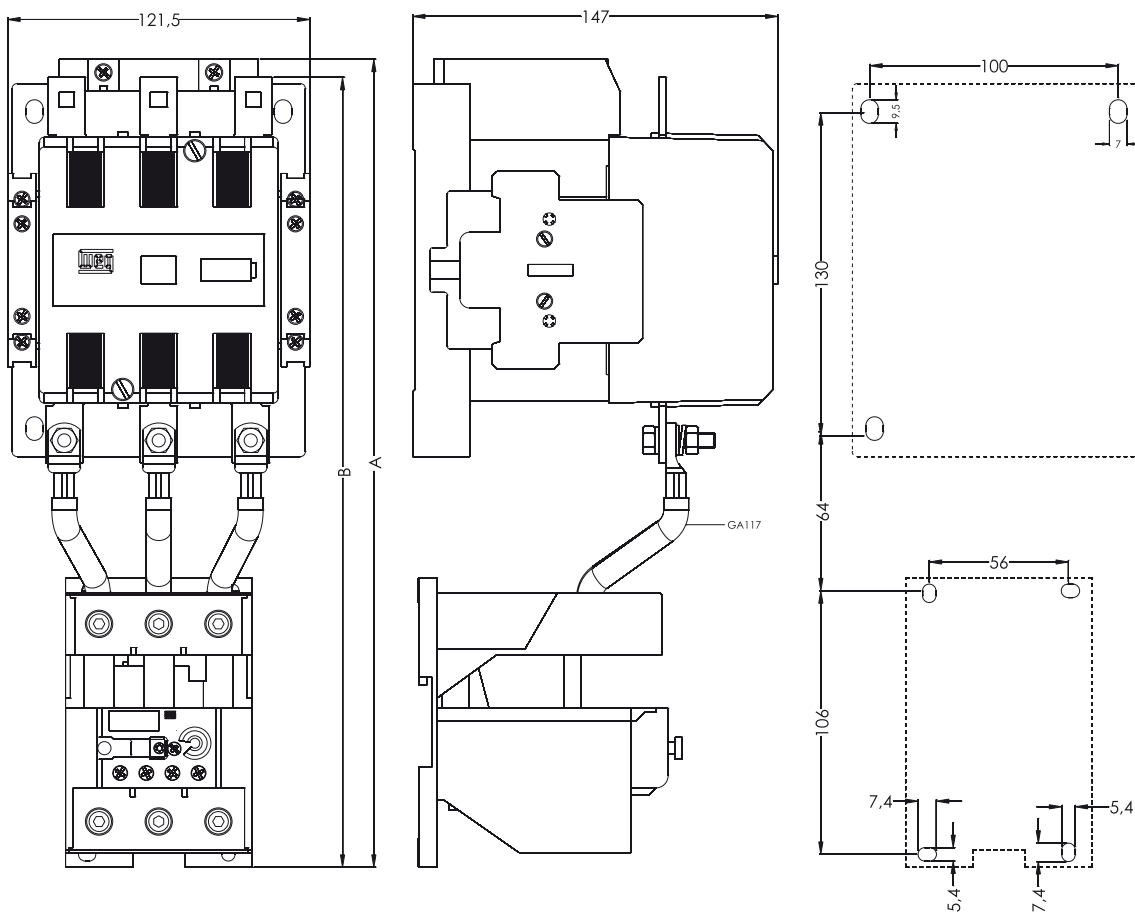

CWM112	A	B
Bobina convencional	-	317,7
Módulo eletrônico	325	317,7

Dimensões (mm)

CWM112/150 + RW317

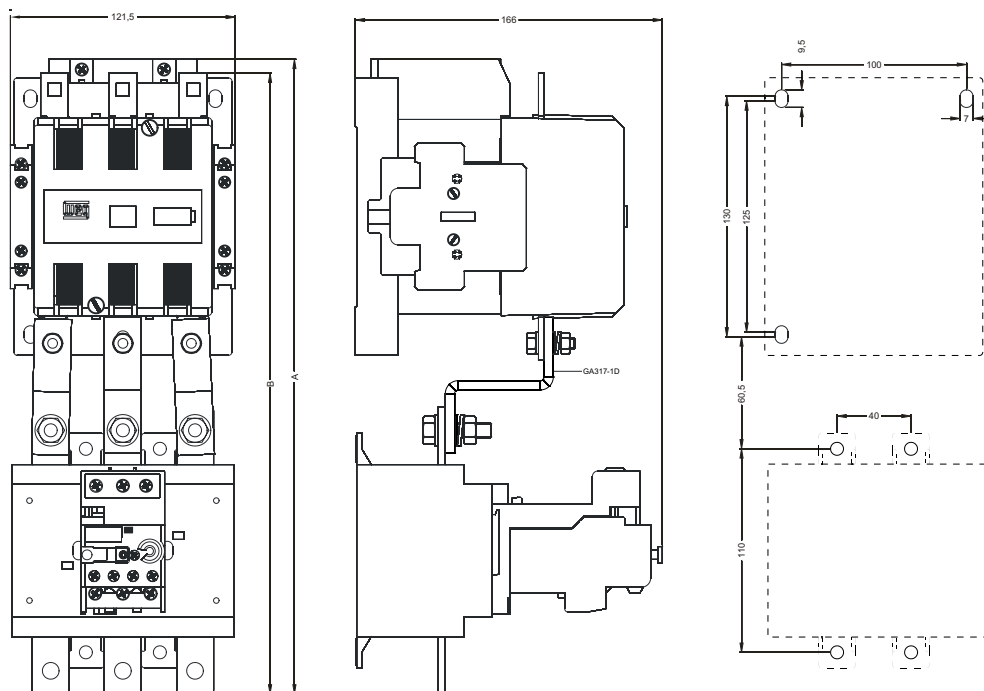

	A	B
CWM112 (bobina convencional)	-	335,5
CWM112/150 (módulo eletrônico)	343	335,5

CWM180 + RW317

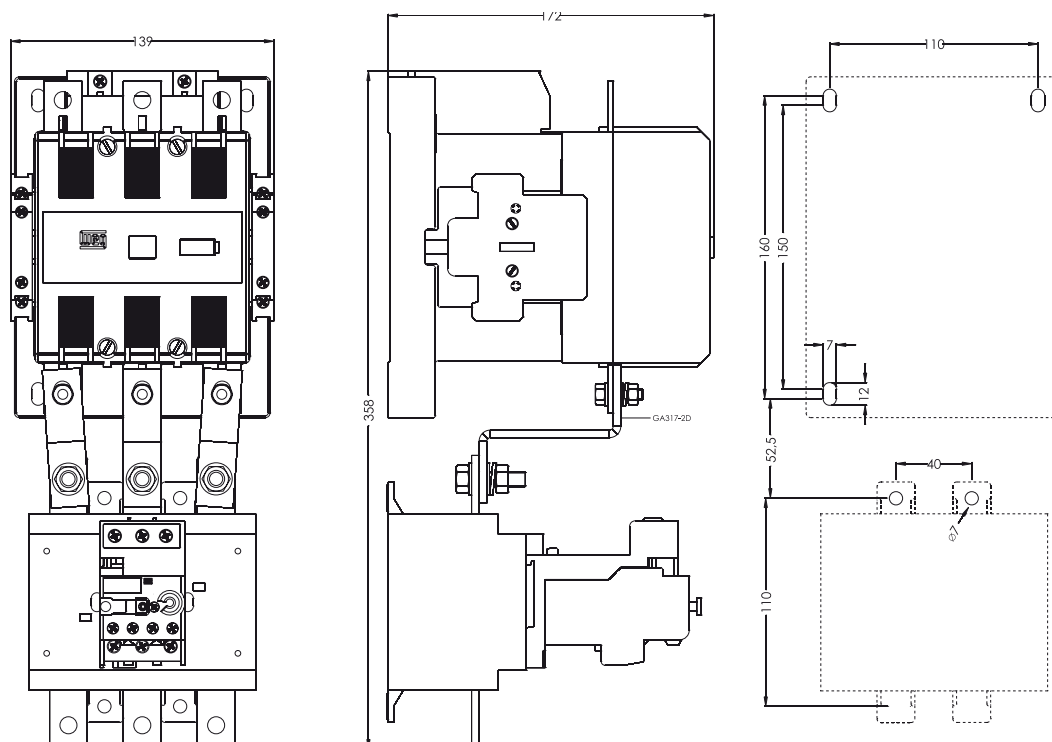

Dimensões (mm)

CWM250/300 + RW317

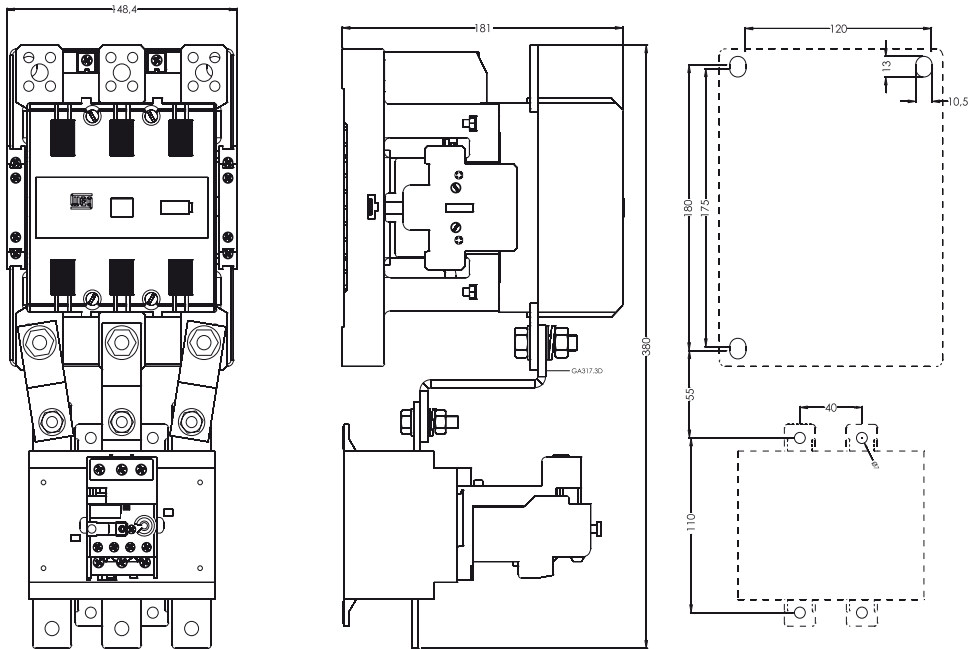

CWM400 + RW317

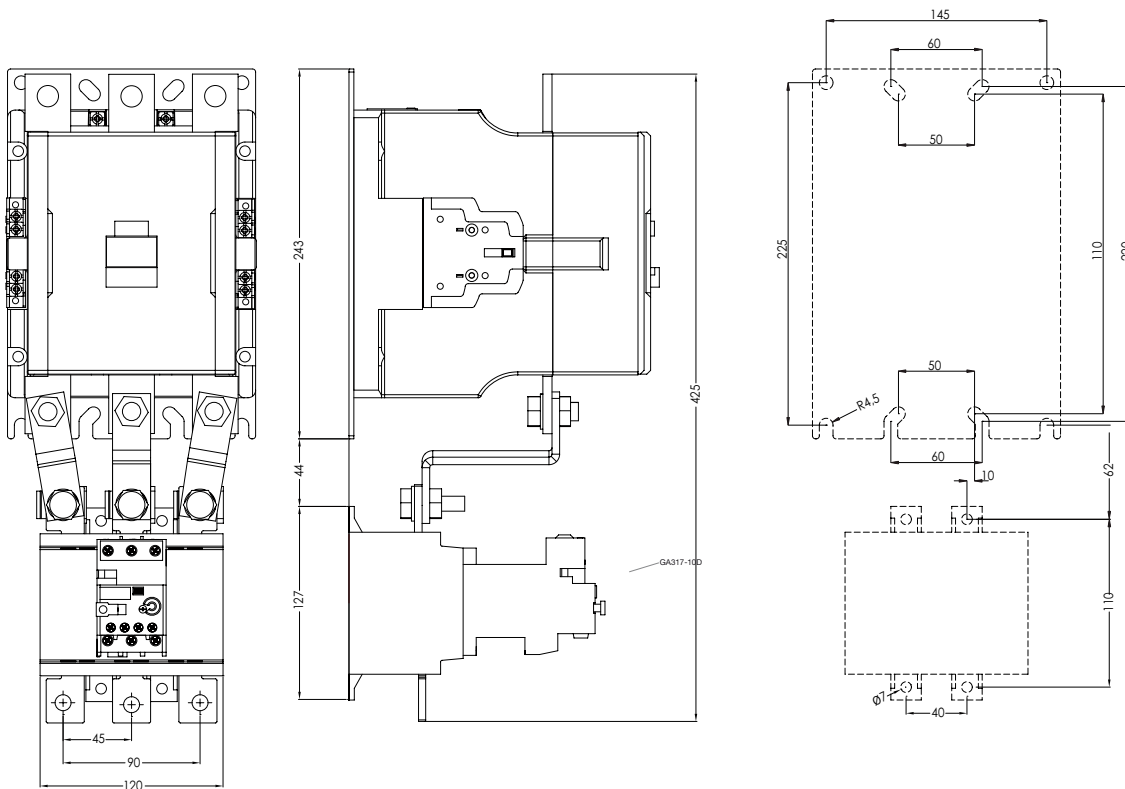

1

2

3

4

5

6

7

Automação

Relés de Sobrecarga Eletrônico Linha RW_E



Relés de Sobrecarga Eletrônico - RW_E

Precisão e Confiabilidade na Proteção de Motores Elétricos

A crescente preocupação com a produtividade dos processos industriais e com o controle dos custos de produção tem demandado dos sistemas de automação industrial maior precisão da proteção dos motores elétricos, com objetivo de garantir o menor tempo de parada de máquina possível, através de menos intervenções corretivas no processo. Assim sendo a WEG acaba de lançar no mercado os relés de sobrecarga eletrônicos RW_E para proteção de motores elétricos em baixa tensão.

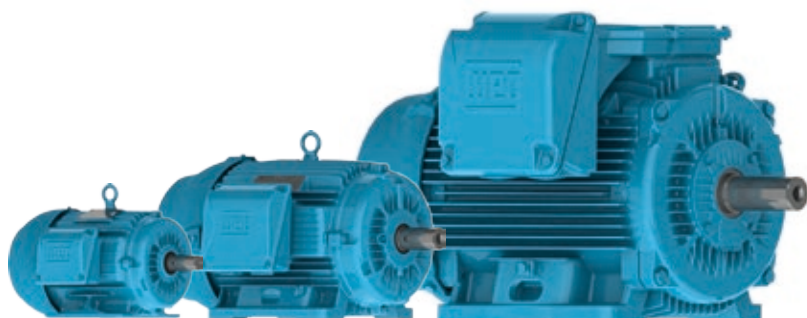

Utilizando microprocessadores de última geração e desenvolvidos em conformidade com a norma IEC 60947-4-1 e UL 60947-4-1A, os relés eletrônicos RW_E garantem maior precisão na proteção de motores elétricos.

Enquanto que os convencionais relés de sobrecarga térmico monitoram indiretamente a corrente de operação do motor através do aquecimento dos seus bimetálicos, os relés de sobrecarga eletrônicos RW_E, utilizando circuitos digitais microprocessados, fazem a medição direta e efetiva da corrente de operação do motor, garantindo maior precisão na proteção contra sobrecarga e falta de fase. O circuito eletrônico digital dos relés RW_E monitora cada uma das fases que alimentam o motor e garante um menor tempo de atuação nos eventos de falta de fase (tempo de atuação menor que 5 segundos), o que contribui para uma maior confiabilidade e eficiência na proteção dos motores elétricos.

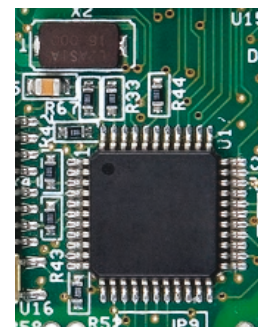

Certificações

Os relés eletrônicos RW_E seguem padrões rigorosos de fabricação e qualidade e contam com as certificações CE e cULus, o que possibilita a sua aplicação mundialmente.



Proteções Incorporadas

■ Sobrecarga

■ Falta de fase

■ Desbalanceamento de fases

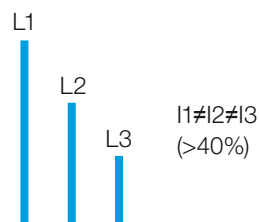

Relés de Sobrecarga Eletrônico - RW_E

Flexibilidade e Versatilidade

Num mercado cada vez mais globalizado e competitivo tem se tornado comum os fabricantes de máquinas atenderem os seus clientes com uma maior variedade de modelos e consequentemente maior variedade de potência de motor e ainda disponíveis para diversos países com tensão de operação distintas. Com uma ampla faixa de ajuste entre a mínima e a máxima corrente de atuação (relação de até 5:1), um mesmo relé RW_E pode ser aplicado para a proteção de motores elétricos de diversas potências ou quando alimentado em tensão e frequência diferentes, garantindo

maior versatilidade e flexibilidade aos fabricantes de máquinas e contribuindo para a padronização dos painéis de comando das máquinas. Outra grande vantagem dos relés de sobrecarga eletrônicos RW_E para proteção de motores é a redução em até 60% da quantidade de estoque. Enquanto com os relés térmicos são necessários adquirir ou manter em estoque 28 itens para a proteção de motores de 0,4 A a 840 A, utilizando os relés eletrônicos RW_E são necessários somente 9 itens para proteção dos mesmos motores.

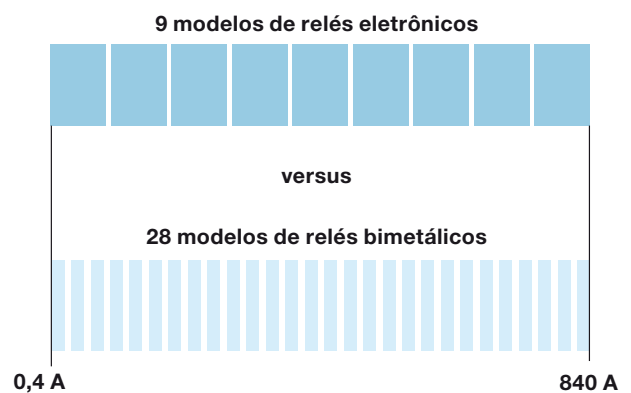

Os relés eletrônicos RW_E podem ser facilmente combinados com os contatores WEG (linhas CWB e CWM) formando conjuntos de partida de motor com grande flexibilidade. Uma vantagem adicional é que os relés de sobrecarga eletrônicos RW_E são autoalimentados, ou seja, não necessitam alimentação externa e assim podem ser aplicados diretamente no contator da mesma forma que são aplicados os relés de sobrecarga térmicos. Estas características permitem ainda a substituição de relés térmicos por relés eletrônicos RW_E sem a necessidade de alteração do contator WEG ou mesmo das ligações do circuito de comando.

Disponíveis no frontal do relé, as funções de teste (*TEST*) e rearme (*RESET*) permitem um fácil acesso pelos usuários e garantem flexibilidade para realizar testes de operação e ajuste da opção de rearme mais conveniente para a aplicação. Também localizada no frontal, uma janela de sinalização de disparo (*TRIP*) que permite ao usuário fácil identificação visual do estado do relé. Além desta indicação visual, o relé também conta com dois contatos auxiliares independentes e de alta confiabilidade (12 V, 10 mA) para fazer a sinalização de estado e cumprir funções no circuito de comando.

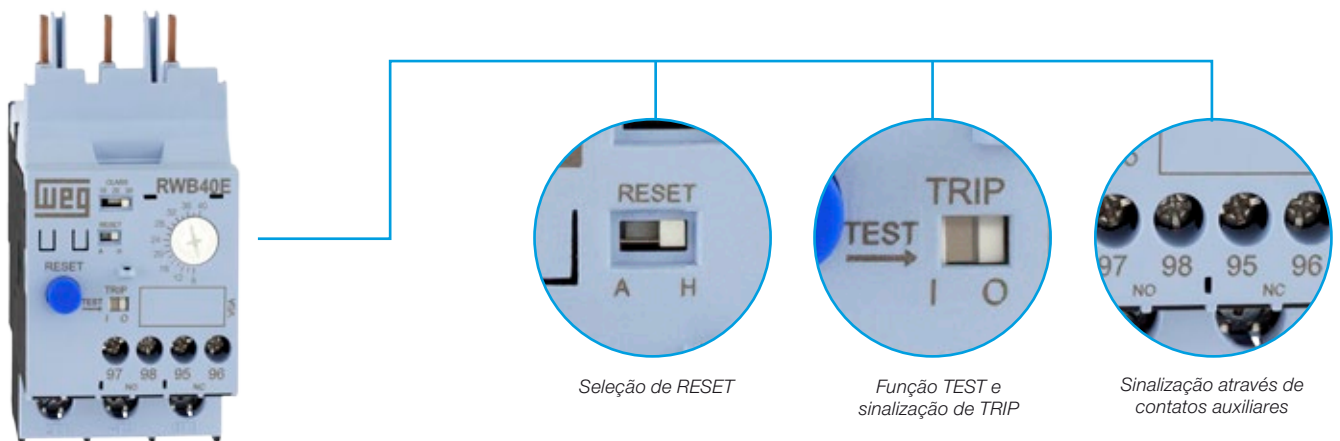

Relés de Sobrecarga Eletrônico - RW_E

Devido a sua concepção e projeto, os circuitos eletrônicos dos relés RW_E possuem baixíssimo consumo de energia e uma menor dissipação térmica (menor que 0,38 W até 25 A) e conseqüentemente podem contribuir para a redução da necessidade de ventilação do painel elétrico.

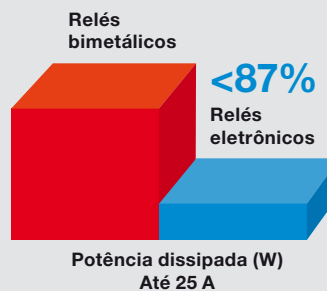

Variedade de Aplicações

Utilizando modernos microprocessadores e circuitos eletrônicos especialmente desenhados os relés eletrônicos RW_E podem ser aplicados em uma grande variedade de aplicações industriais inclusive aquelas aplicações mais pesadas que possuem maior inércia na partida e conseqüentemente requerem um tempo de partida maior.

Desta forma um mesmo relé está apto a ser aplicado em cargas de baixa, média ou alta inércia bastando para isso selecionar a Classe de Disparo (10, 20 ou 30 conforme norma IEC 60947-4-1) de acordo com o tempo de partida necessário.

Os relés de sobrecarga RW_E possuem circuito eletrônico e *software* dedicado para a compensação da temperatura do ambiente em conformidade com a norma IEC 60947-4-1 garantindo operação segura de -20 °C a +60 °C evitando desarmes indesejáveis.

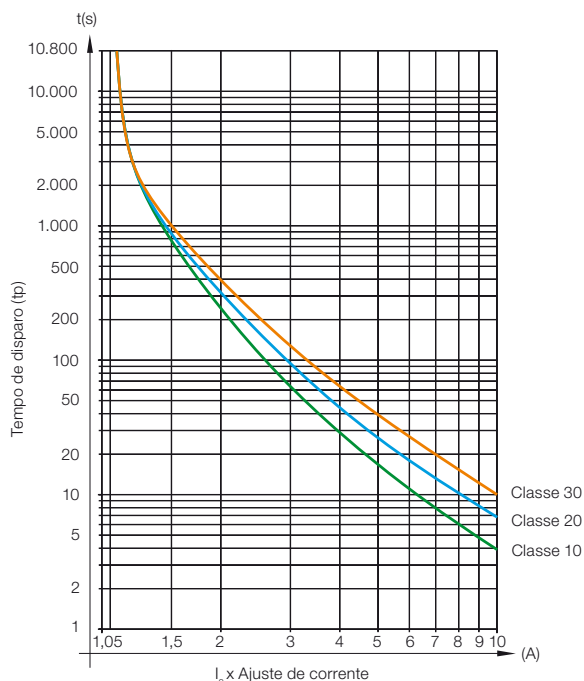

Classe de disparo	Sobrecarga sobre a corrente de ajuste do relé de sobrecarga x Ir			
	1,05 x Ir	1,2 x Ir	1,5 x Ir	7,2 x Ir
10	-	TP < 2h	TP < 4min	4 < TP ≤ 10s
20	-	TP < 2h	TP < 8min	6 < TP ≤ 20s
30	-	TP < 2h	TP < 12min	9 < TP ≤ 30s

Norma IEC 60947-4-1

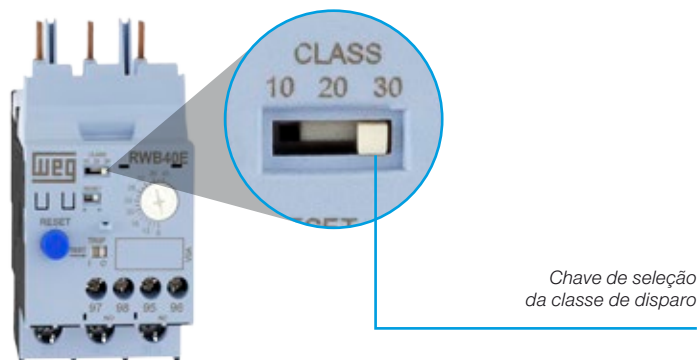

- Papel & Celulose
- Mineração
- Petroquímica
- Açúcar & Etanol
- Óleo & Gás
- Siderurgia
- Metalurgia
- Esteiras
- Moedores
- Trituradores



Relés de Sobrecarga Eletrônico RW_40...840E - Panorama Geral

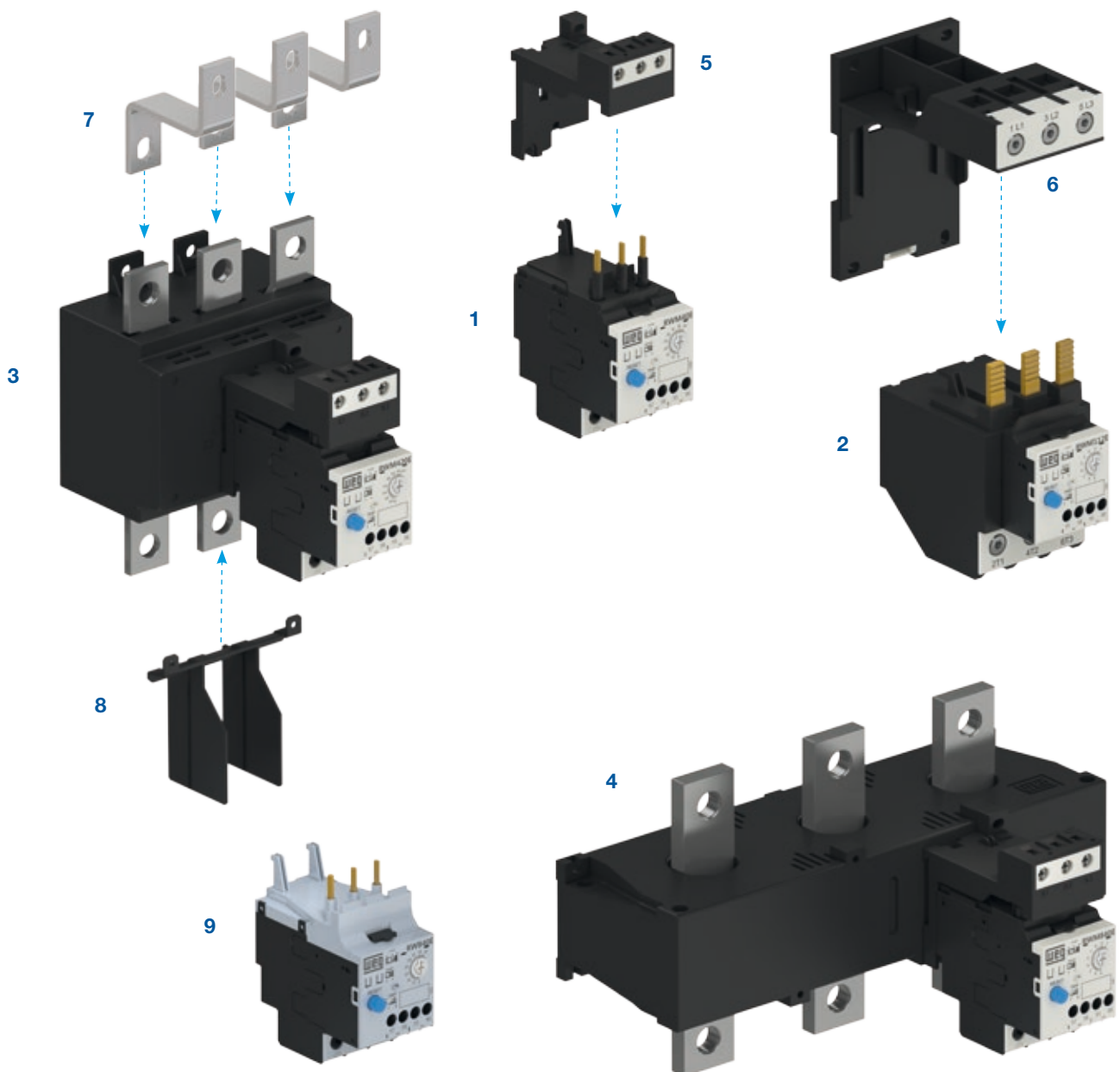

- 1 - Relé de sobrecarga RWM40E (montagem direta aos minicontatores CWM9...40)
- 2 - Relé de sobrecarga RWM112E (montagem direta aos contatores CWM50...105)
- 3 - Relé de sobrecarga RWM420E (contatores CWM112...500)
- 4 - Relé de sobrecarga RWM840E (contatores CWM400...800)
- 5 - Base de fixação individual por parafusos ou trilho DIN 35 mm BF27 (RWM40E)
- 6 - Base de fixação individual por parafusos ou trilho DIN 35 mm BF112 (RWM112E)
- 7 - Garras de fixação para acoplamento direto ao contator GA
- 8 - Isolador de fases IBRW317 (RWM420E)
- 9 - Relé de sobrecarga RWB40E (montagem direta aos contatores CWB9...38)

Relés de Sobrecarga Eletrônico RW_E de 0,4 a 840 A

- Relé de sobrecarga eletrônico tripolar com classe de disparo selecionável: 10, 20 e 30
- Proteção contra falta de fase (tempo de atuação <5 segundos)
- Proteção contra desbalanceamento de fases (>40% entre fases)
- Compensado por temperatura
- Rearme manual ou automático
- Montagem direta aos contatores CWB9...38 e CWM9...105
- Permite montagem individual através de acessórios
- Contatos auxiliares 1NA + 1NF

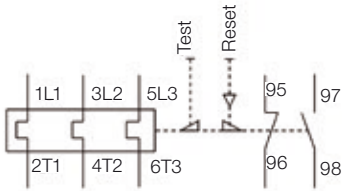

Montagem direta aos contatores	Faixas de corrente A	Diagrama	Fusível máximo (gL/gG) ¹⁾ A	Referência	Código	Peso kg
CWB9...38	0,4...2		16	RWB40E-3-A4U002	12786062	0,250
CWB9...38	1,6...8		32	RWB40E-3-A4U008	12786061	
CWB9...38	5...25		63	RWB40E-3-A4U025	12786060	
CWB9...38	8...40		125	RWB40E-3-A4U040	12786059	
CWM9...40	0,4...2		16	RWM40E-3-A4U002	11454460	0,250
CWM9...40	1,6...8		32	RWM40E-3-A4U008	11454459	
CWM9...40	5...25		63	RWM40E-3-A4U025	11454417	
CWM9...40	8...40		125	RWM40E-3-A4U040	11373597	
CWM50...105	14...56		160	RWM112E-3-A4U056	11114728	0,918
CWM50...105	28...112		250	RWM112E-3-A4U112	11114729	



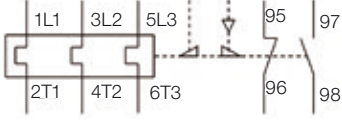

Montagem em separado ou através de garras	Faixas de corrente A	Diagrama	Fusível máximo (gL/gG) A	Referência	Código	Peso kg
CWM112...500	50...250		500	RWM420E-3-A4U250	12802652	2,520
	85...420		710	RWM420E-3-A4U420	11455846	
CWM150...800	170...840		1.250	RWM840E-3-A4U840 ¹⁾	11455847	4,150

Nota: 1) Modelo RWM840E permite conexão através dos terminais de potência ou a utilização da janela de passagem de Ø32 mm do relé, conectando assim os cabos diretamente ao contator.

Acessórios

Base de Montagem Individual

Foto ilustrativa	Uso com os relés	Descrição	Referência	Código	Peso kg
	RWM40E	Permite aos relés de sobrecarga serem montados diretamente através de parafusos ou por trilho de montagem DIN 35 mm	BF27D	10410085	0,050
	RWM112E		BF112	10806502	0,230

Garras de Fixação para Acoplamento Direto ao Contator

Foto ilustrativa	Uso com os relés	Uso com os contatores	Referência	Código	Peso kg
	RWM112E	CWM112/150	GA117D	10185899	0,135
	RWM420E	CWM150	GA317-1D	10185904	0,250
		CWM180	GA317-2D	10185900	0,270
		CWM250/300	GA317-3D	10185901	0,630
		CWM400	GA317-10D	10187159	0,500

Isolador de Fases

Foto ilustrativa	Uso com os relés	Descrição	Referência	Código	Peso kg
	RWM420E	Conjunto de 1 isolador plástico (superior/inferior) e parafusos de fixação para uso onde as conexões externas dos terminais de potência excedem a dimensão lateral do barramento de conexão	IBRW317	11558425	0,044

Botão com Haste para Reset Externo

Foto ilustrativa	Uso com os relés	Descrição	Referência	Código	Peso kg
	RW_E	Botão faceado, azul, gravado <i>Reset</i> e com haste. Comprimento: máx.: 250 mm e mín.: 22,5 mm	CSW-BHF437	12471376	0,032
		Botão saliente, azul, gravado <i>Reset</i> e com haste. Comprimento: máx.: 250 mm e mín.: 22,5 mm	CSW-BHS437	12471409	0,032



Dados Técnicos

Dados Básicos

Modelos	RWM40E / RWB40E	RWM112E	RWM420E	RWM840E
Conformidade às normas	IEC 60947-4-1, IEC 60947-5-1, IEC 60947-1, UL 60947-1, UL 60947-4-1A e UL 508			
Tensão nominal de isolamento U_i (grau de poluição 3)	IEC 60947-4-1	(V)	690	1.000
Tensão nominal de impulso U_{imp} (IEC 60947-1)		(kV)	6	8
Limites de frequência		(Hz)	50/60	
Uso em aplicações	Trifásicas		Sim	
	Monofásicas / bifásicas		Não	
	Corrente contínua		Não	
Classes de disparo (IEC 60947-4-1)			10, 20 ou 30 - selecionável	
Funções de proteção	Falta de fase		Sim / tempo de atuação <5s	
	Desbalanceamento das fases		Sim / >40%	
Reset	Manual / tempo de retorno		Sim / imediato	
	Automático / tempo de retorno		Sim / ≥90 segundos	
Frequência máxima de ciclos de manobra		(ops./h)	30	
Grau de proteção (IEC 60529)	Terminais principais		IP10	IP00
	Contatos auxiliares		IP20	
Montagem			1)	2)
Resistência a choques mecânicos (IEC 60068-2-27 - 1/2 senóide)	Abertura do contato 97-98		15 g / 11ms	
	Abertura do contato 95-96		5 g / 11ms	
	Fechamento do contato 95-96		15 g / 11ms	
Resistência a vibração	Abertura do contato 97-98		6 g / 30...300 Hz	
	Abertura do contato 95-96		3 g / 30...300 Hz	
	Fechamento do contato 95-96		6 g / 30...300 Hz	
Temperatura ambiente	Transporte e armazenagem		-50 °C...+80 °C	
	Operação		-20 °C...+60 °C	
	Compensação de temperatura		-20 °C...+60 °C	
Altitude máxima de utilização sem alteração dos valores nominais			2.000 m	

Contatos Principais

Modelos	RWM40E / RWB40E	RWM112E	RWM420E	RWM840E
Tensão nominal de emprego U_e	IEC 60947-4-1	(V)	690	1.000
Ajustes de correntes / fusível máximo (gL/gG)	(A)	0,4...2 / 16 1,6...8 / 32 5...25 / 63 8...40 / 125	14...56 / 160 28...112 / 250	50...250 / 500 85...420 / 710 170...840 / 1.250
Ajustes de correntes / potência média dissipada por polo	(W)	0,4...2 / 0,07 1,6...8 / 0,06 5...25 / 0,38 8...40 / 1,5	14...56 / 2 28...112 / 2,6	50...250 / 12 85...420 / 12 170...840 / 14,5

Notas: 1) Direta aos contatores ou através de parafusos e trilho DIN 35 mm (EN 50022) utilizando acessório;
2) Direta aos contatores através de acessórios ou através de parafusos.

Dados Técnicos

Circuito Auxiliar

Modelos	RWM40...840E / RWB40E		
Conformidade às normas	IEC 60947-5-1		
Tensão nominal de isolamento U_i (grau de poluição 3)	IEC	(V)	250
Tensão nominal de impulso U_{imp} (IEC 60947-1)		(kV)	4
Tensão nominal de emprego U_e	IEC	(V)	250
Corrente térmica convencional I_{th} ($\theta \leq 55^\circ\text{C}$)		(A)	5
Corrente nominal de emprego I_e			
AC-14/AC-15 (IEC 60947-5-1)	24 V	(A)	3
	120 V	(A)	3
	250 V	(A)	1,5
DC-13 (IEC 60947-5-1)	24 V	(A)	2
	60 V	(A)	0,4
	110 V	(A)	0,22
	125 V	(A)	0,22
	250 V	(A)	0,1
Proteção contra curto-circuito com fusível (g/L/gG)		(A)	6
Mínima tensão / corrente admissível (IEC 60947-5-4)	12 V / 10 mA		

Capacidade dos Terminais e Torques de Aperto - Circuito de Potência

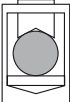
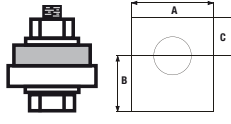
Modelos	BF27D	RWM40E / RWB40E	RWM112E	BF112
Tipo do parafuso do sistema de fixação	M4 Fenda / Phillips #2	M3,5 Fenda / Phillips #2	M10 Allen interno #4	M10 Allen interno #4
Seção dos condutores				
Cabo flexível (mm ²)		1,5...10	-	-
Cabo com terminal / fio rígido (mm ²)		1,5...6	-	-
Torque (Nm)		2,3	-	-
Cabo flexível (mm ²)		-	1...10	2,5...35
Cabo com terminal / fio rígido (mm ²)		-	1...10	2,5...35
Torque (Nm)		-	1,7	6
Modelos		RWM420E	RWM840E	
Tipo do parafuso do sistema de fixação		M10 Sextavado	M12 Sextavado	
Cabo com terminal (mm ²)		2 x (25...150)	2 x (60 x 10)	
Barramentos (A x B x C) (mm)		25 x 18,5 x 12,5	31,7 x 28,3 x 15	
Torque (Nm)		26	26	

Capacidade dos Terminais e Torques de Aperto - Contatos Auxiliares

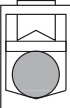
Modelos	RWM40...840E / RWB40E		
Tipo do parafuso do sistema de fixação	Fenda / Phillips Nº 1		
Seção dos condutores			
Fio / cabo com ou sem terminal (mm ²)		1 x 1...2,5	
Torque (Nm)		1	

Dados Técnicos

Esquemas de Ligação

Proteção de Motores em Corrente Alternada

Tripolar

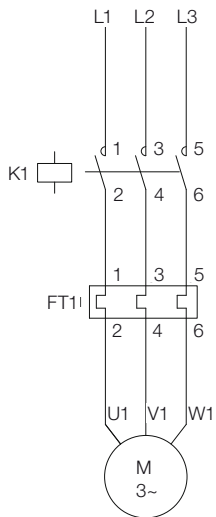

Sugestão para Ligação do Circuito de Comando do Relé de Sobrecarga + Contator

Partida Direta (1 Sentido de Rotação)

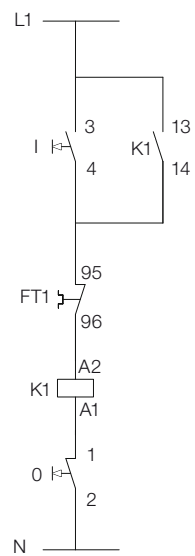

Partida Direta (2 Sentidos de Rotação)

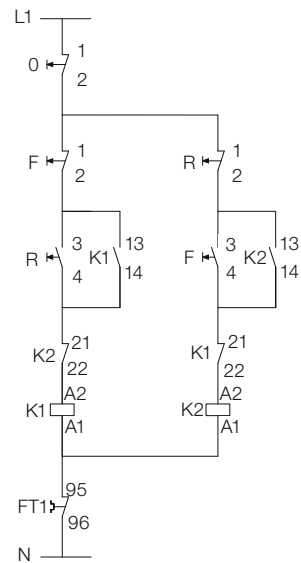

Dimensões (mm)

RWM40E

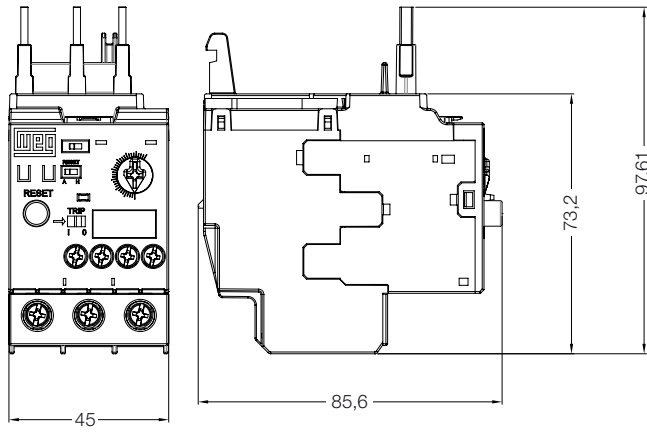

RWB40E

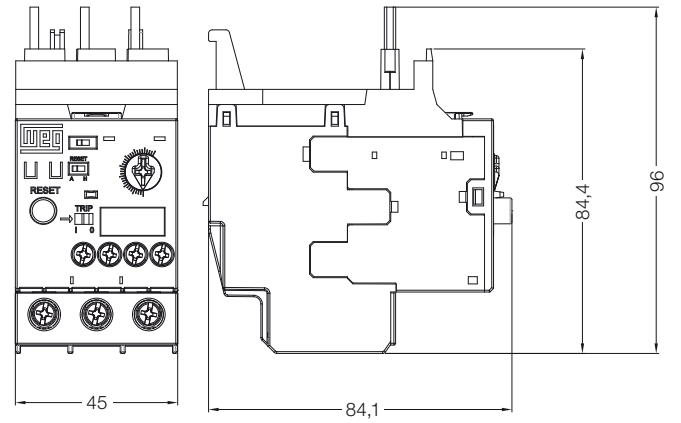

RWM40E + BF27

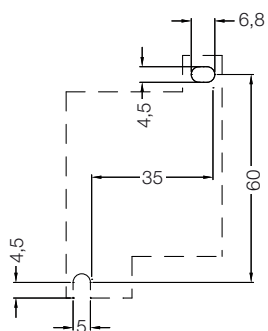
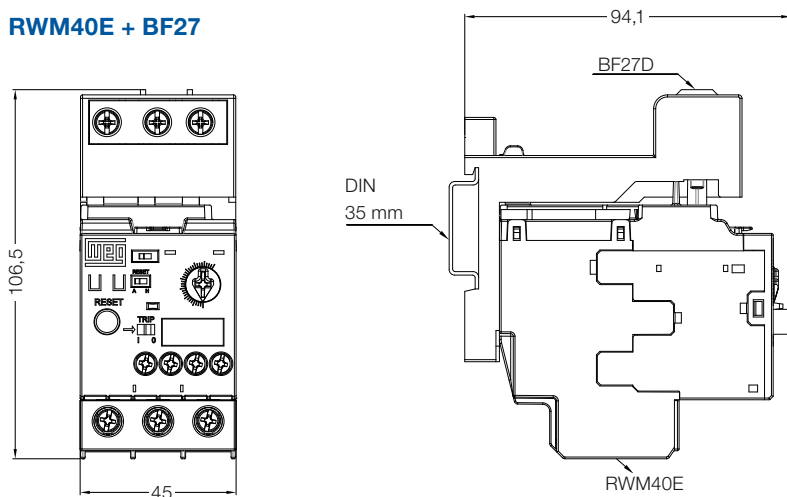

1

2

3

4

5

6

7

Dimensões (mm)

RWM112E

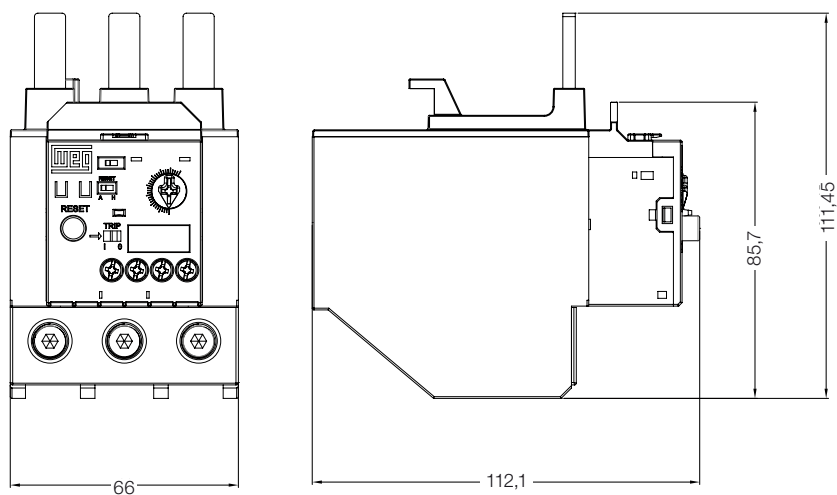

RWM112E + BF112

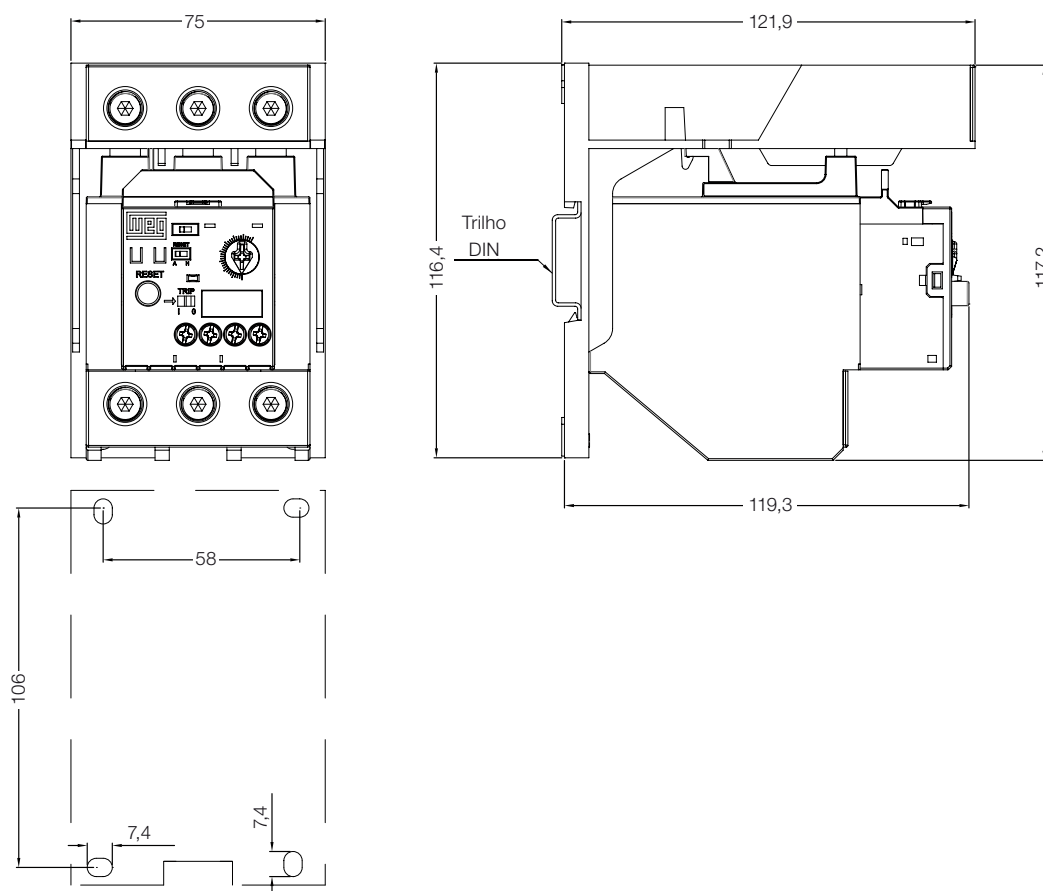

Dimensões (mm)

RWM420E

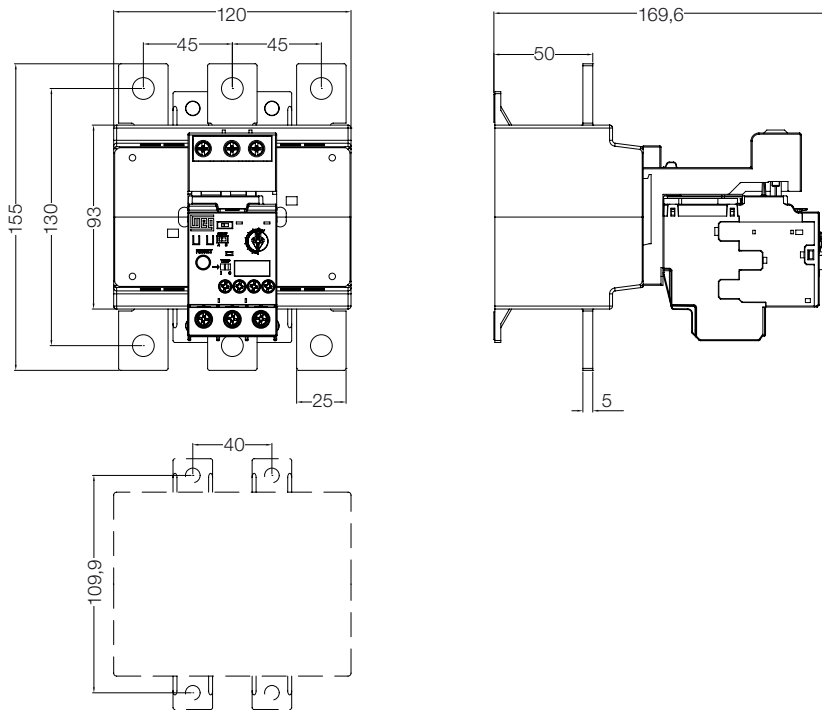

RWM840E

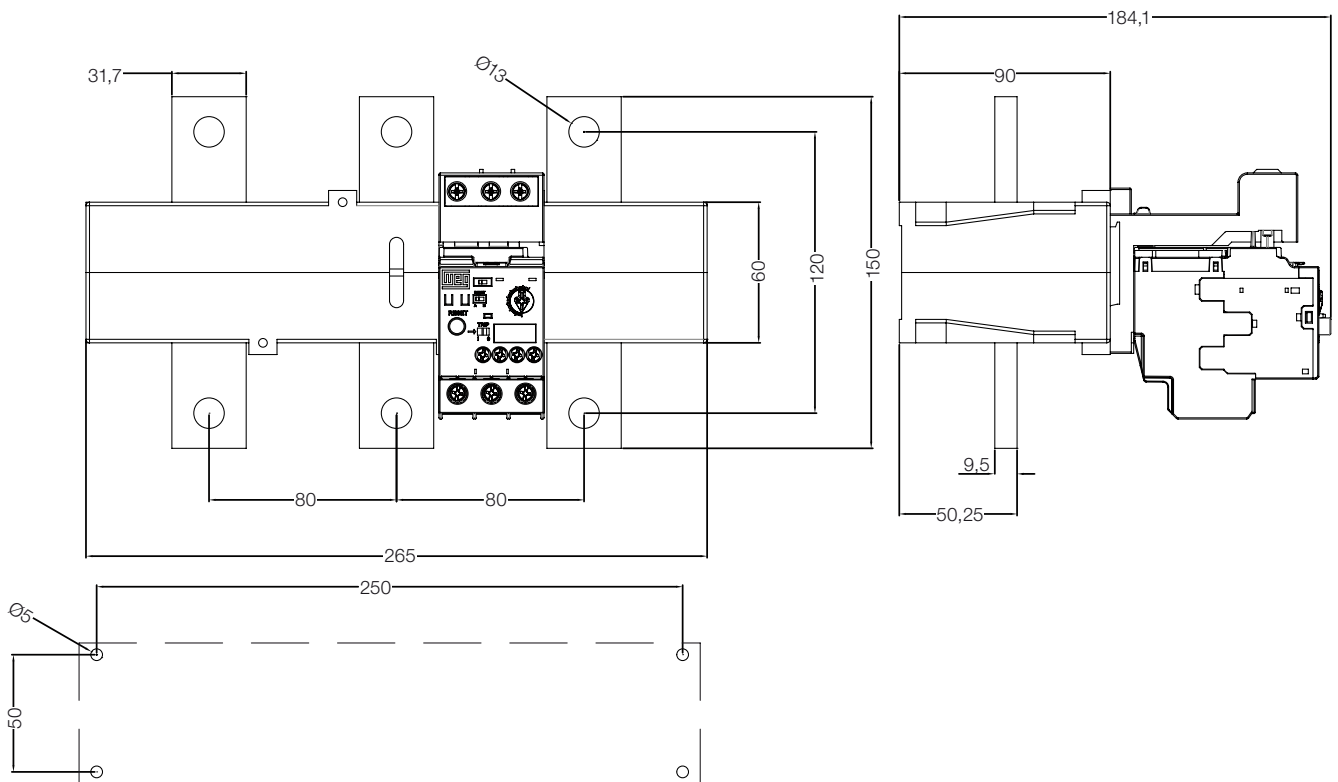

Dimensões (mm)

RWM420E + IBRW317

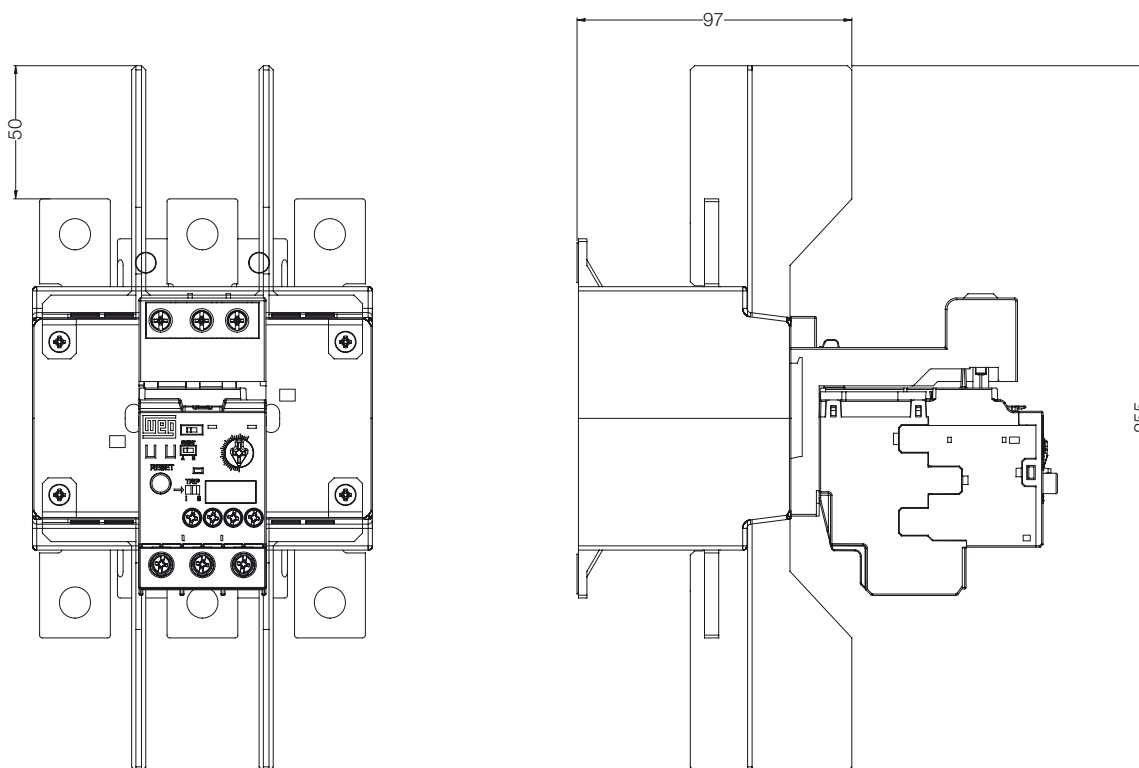

RWM40...840E / RWB40E

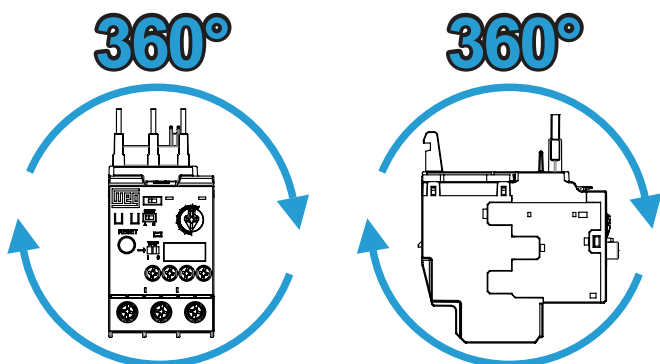

Posição de Montagem



Dimensões (mm)

CWM9...105 + RWM40...112E e CWB9...38 + RWB40E

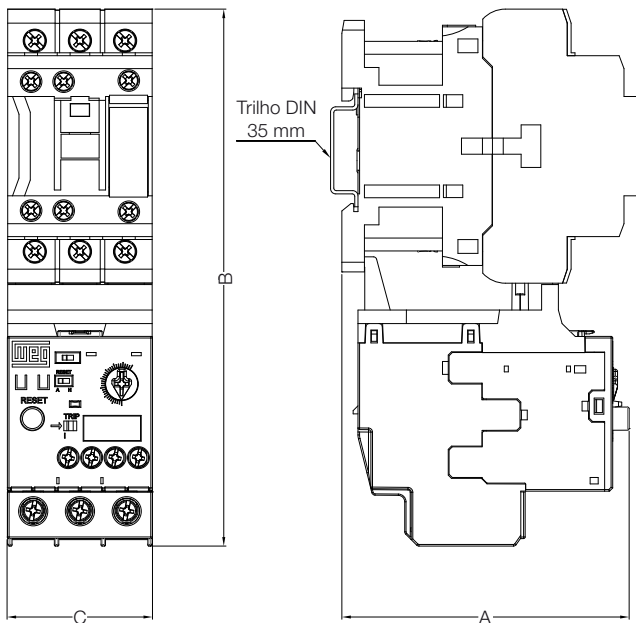

Modelos	Bobina	A	B	C
CWB9...18	CA	89,5	163,1	45
	CC	98,7		
CWB25...38	CA	93	166,5	
	CC	102,2		
CWM9...18	CA	94,3	158	
	CC	125,1		
CWM25	CA	94,9	159,3	
	CC	124,8		
CWM32/40	CA	98,6	166,5	
	CC	118,6		
CWM50...80	CA	122,6	202,7	
	CC			
CWM95/105	CA	126	201,1	
	CC			

CWM112 + RWM112E + BF112

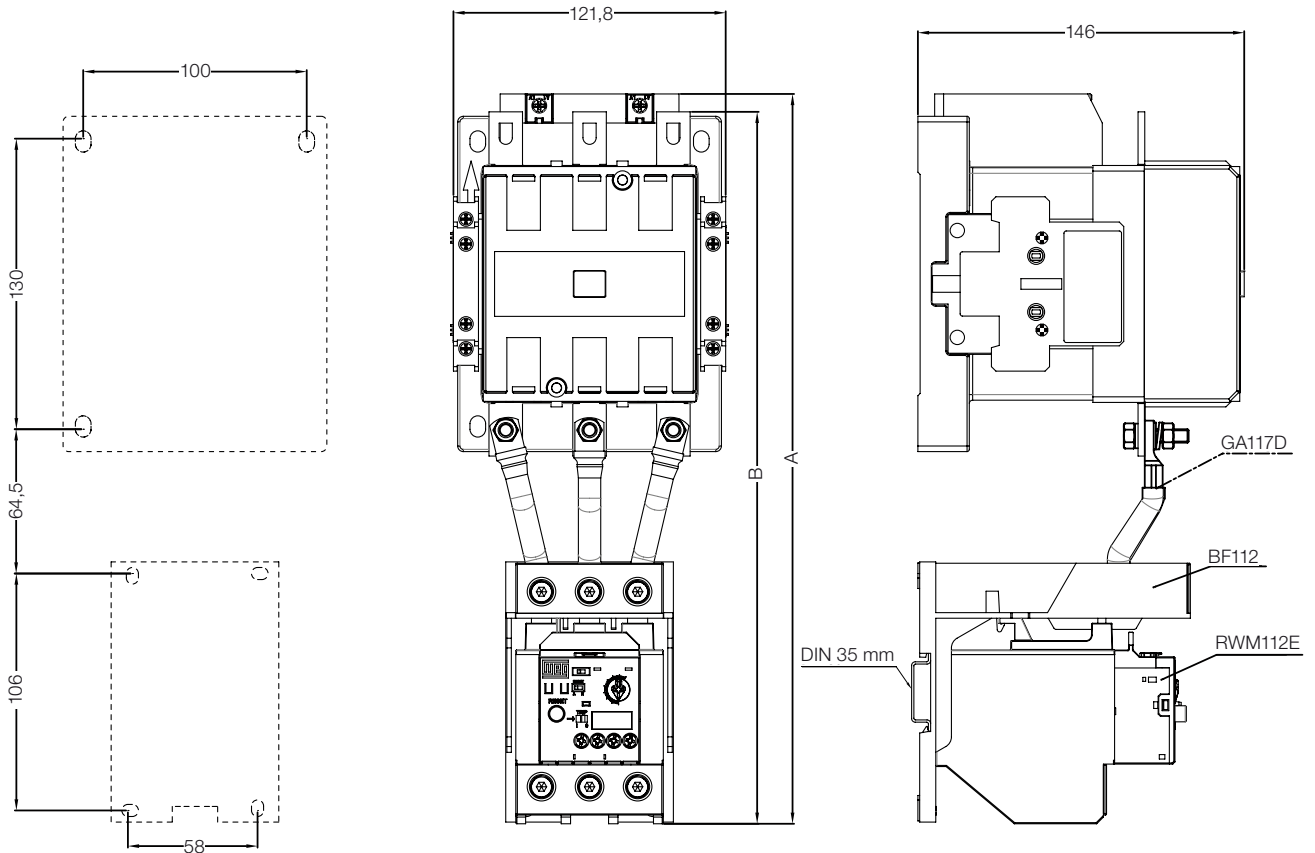

CWM112	A	B
Bobina convencional	-	318,5
Módulo eletrônico	326,5	318,5

Dimensões (mm)

CWM112...300 + RWM112/420E

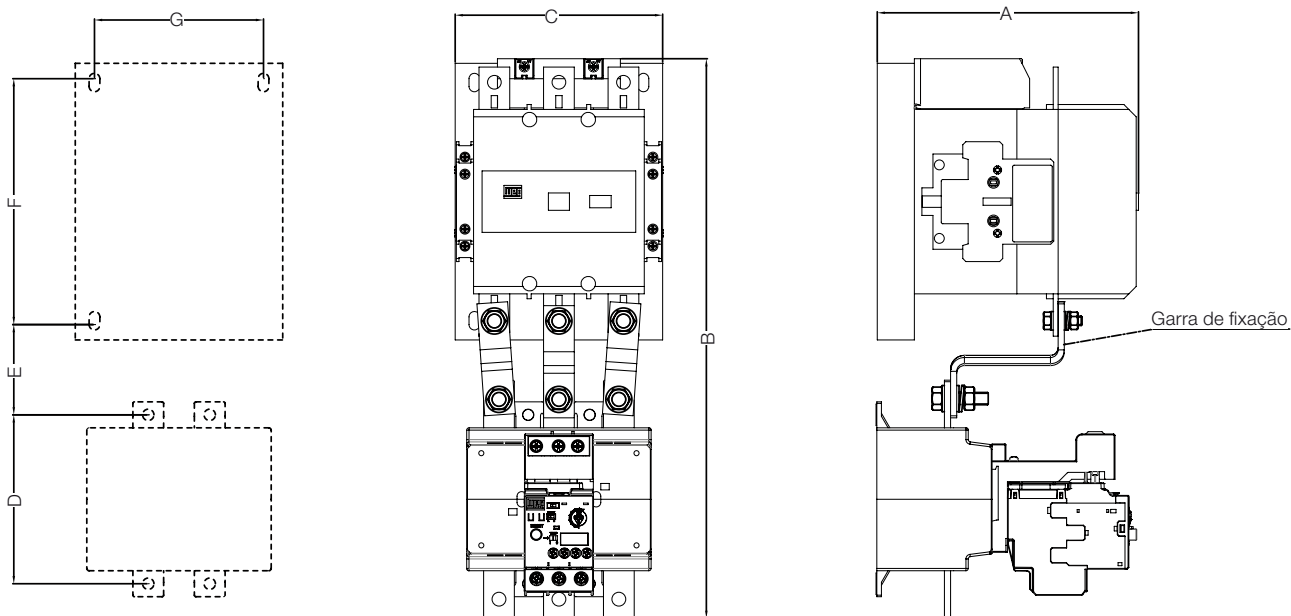

Contatores	Garras de fixação	Relés de sobrecarga	A	B	C	D	E	F	G
CWM112/150	GA117D	RWM112E	147	325	121,5	106	64	130	100
CWM112/150	GA317-1D	RWM420E	166	343		110	60,5		
CWM180	GA317-2D	RWM420E	172	358	139	110	52,5	160	110
CWM250/300	GA317-3D	RWM420E	181	380	148,4		55	180	120

CWM400 + RWM420E

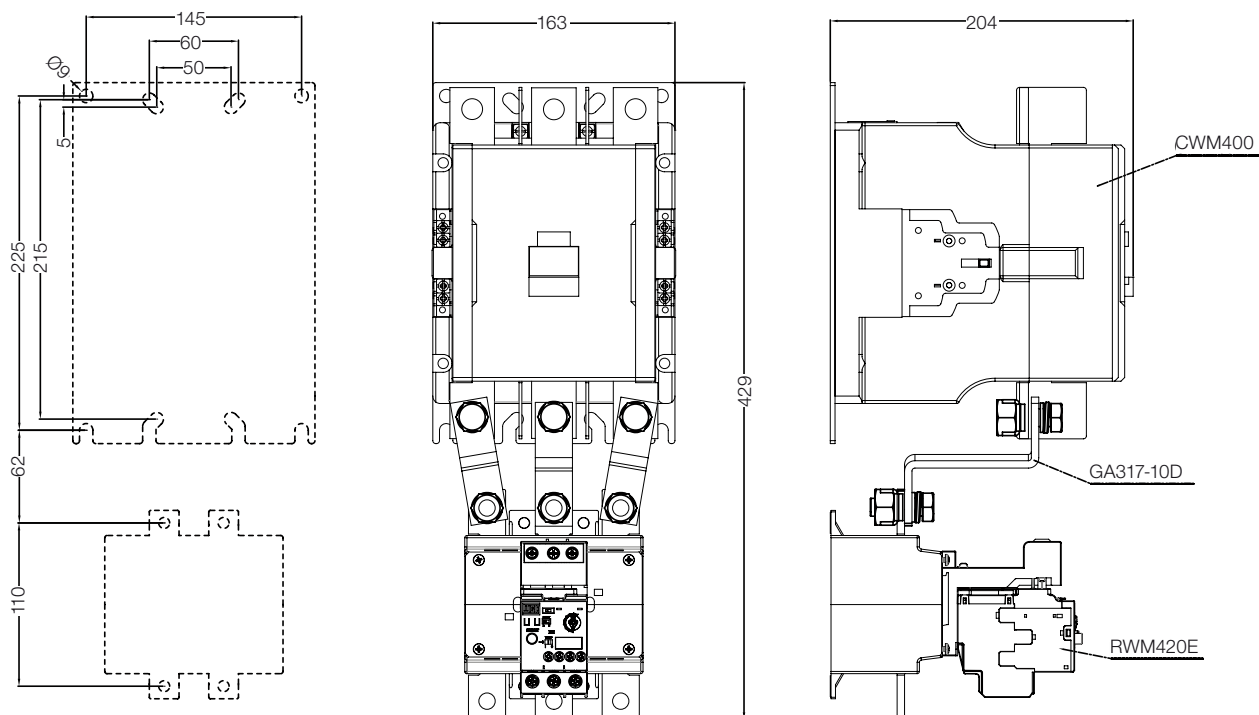

Contatores para Manobra de Capacitores

Linha CWMC

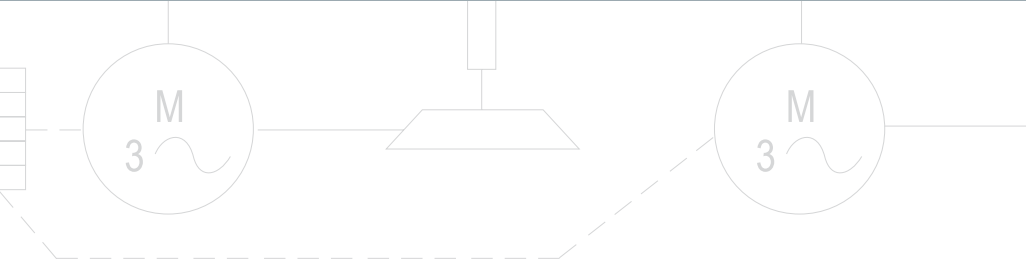
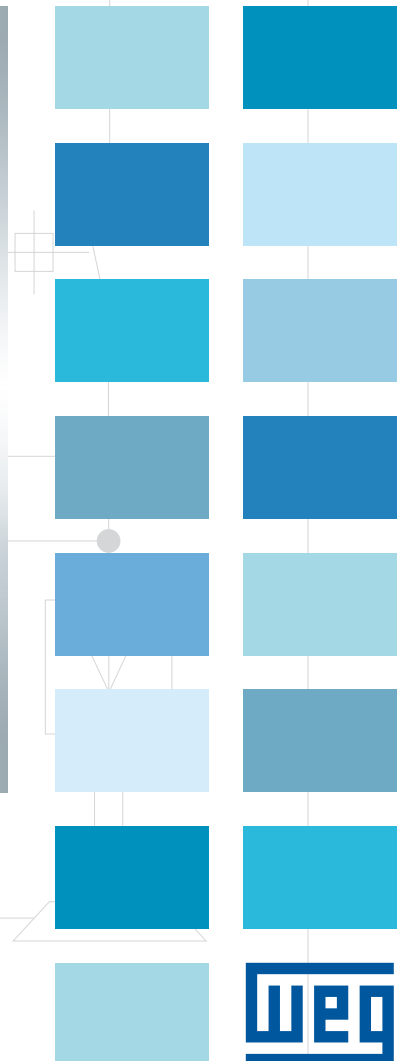
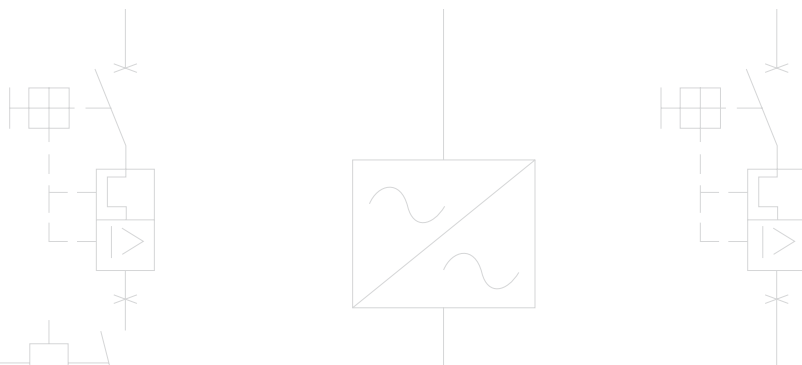

Contatores para Manobra de Capacitores

Manobras de Capacitores para Correção do Fator de Potência

A linha de contatores especiais CWMC para manobra de capacitores foi projetada de acordo com as normas IEC 60947-1 e UL, e proporcionam a melhor solução para o chaveamento de seus capacitores para correção do fator de potência.

Correntes de In-Rush

Quando manobramos bancos de capacitores, a tensão associada a uma baixa impedância da rede, podem provocar elevadas correntes nos capacitores.

Esta corrente pode alcançar valores de $100 \times I_n(A)$, sendo uma das principais causas da redução da vida útil de um capacitor.

Os contatores CWMC possuem resistores de pré-carga que limitam as correntes de *in-rush* quando os capacitores são manobrados. Os resistores, montados em série aos blocos de contatos adiantados, são conectados antes dos contatos principais. Após fechamento dos contatos principais são desconectados permanecendo somente os capacitores em paralelo com sua carga indutiva para a apropriada correção de fator de potência.

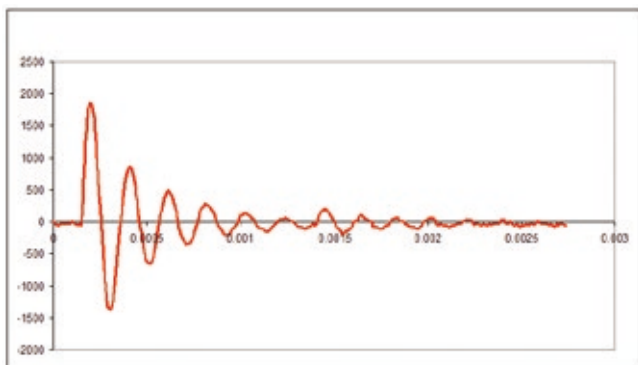
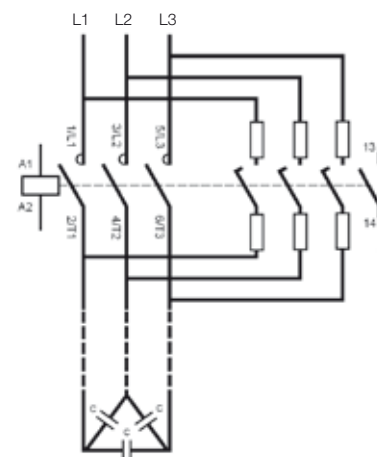

$I_n(A)$ com contatores padrão

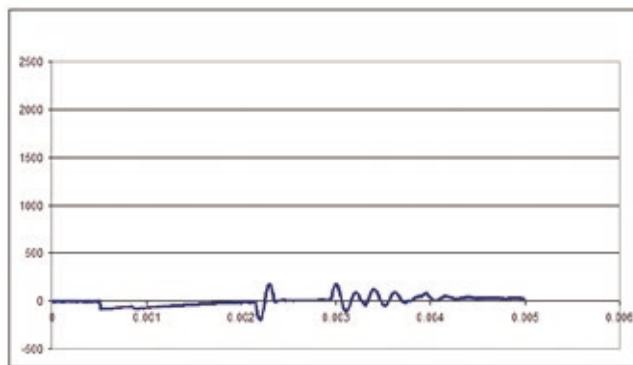

$I_n(A)$ com contatores CWMC

Design Modular

Fixação por trilho DIN 35 mm ou por parafusos

Contato Auxiliar

O CWMC permite o uso de blocos de contatos padrões, o mesmo usado na linha CWM sendo eles NA ou NF



Resistores de Pré-Carga

Diminuem as elevadas correntes de *in-rush*

Bloco de Contatos Adiantados

Conectam os resistores de pré-carga e depois os desconectam após alguns instantes

Contatores para Manobra de Capacitores



Tripolares de 16 A a 93 A ($\theta = 55^\circ\text{C}$) ou 10 A a 67 A ($\theta = 70^\circ\text{C}$)

I_e AC-6b ($T_{amb.} = 55^\circ\text{C}$)	Potência reativa para bancos de capacitores AC-6b ($T_{amb.} = 55^\circ\text{C}$)					Contatos auxiliares por contator		Bloco de contato auxiliar fornecido separadamente		Referência para completar com a tensão de comando	Peso ²⁾ kg
	220 V 230 V	380 V 415 V	440 V	480 V	660 V 690 V	*3 *4 NA	L*1 *2 NF	BCXMF10	BCXMF01		
A	kvar	kvar	kvar	kvar	kvar						
16	6	10	12	12,5	17,5	1	-	-	-	CWMC9-10-30 ♦ CWMC9-01-30 ♦	0,395
22	8	15	16	17	25	1	-	-	-	CWMC18-10-30 ♦ CWMC18-01-30 ♦	0,395
30	11	20	23	25	34	1	-	1	-	CWMC25-10-30 ♦ CWMC25-01-30 ♦	0,440
40	15	26	30	33	45	1	-	1	-	CWMC32-10-30 ♦ CWMC32-01-30 ♦	0,670
60	25	40	45	50	65	1	-	1	-	CWMC50-10-30 ♦ CWMC50-01-30 ♦	1,370
77	30	50	60	65	87	1	-	1	-	CWMC65-10-30 ♦ CWMC65-01-30 ♦	1,370
93	35	61	71	77	106	1	-	1	-	CWMC80-10-30 ♦ CWMC80-01-30 ♦	1,595

I_e AC-6b ($T_{amb.} = 70^\circ\text{C}$)	Potência reativa para bancos de capacitores AC-6b ($T_{amb.} = 70^\circ\text{C}$)					Contatos auxiliares por contator		Bloco de contato auxiliar fornecido separadamente		Referência para completar com a tensão de comando	Peso ²⁾ kg
	220 V 230 V	380 V 415 V	440 V	480 V	660 V 690 V	*3 *4 NA	L*1 *2 NF	BCXMF10	BCXMF01		
A	kvar	kvar	kvar	kvar	kvar						
10	3	5,5	6,5	7,5	10	1	-	-	-	CWMC9-10-30 ♦ CWMC9-01-30 ♦	0,395
16	4,5	7,5	9,5	10	13	1	-	-	-	CWMC18-10-30 ♦ CWMC18-01-30 ♦	0,395
22	5	10	10	12	16	1	-	1	-	CWMC25-10-30 ♦ CWMC25-01-30 ♦	0,440
34	10	17	21	23	30	1	-	1	-	CWMC32-10-30 ♦ CWMC32-01-30 ♦	0,670
50	17	30	35	38	50	1	-	1	-	CWMC50-10-30 ♦ CWMC50-01-30 ♦	1,370
62	20	36	42	45	62	1	-	1	-	CWMC65-10-30 ♦ CWMC65-01-30 ♦	1,370
67	22	40	56	49	68	1	-	1	-	CWMC80-10-30 ♦ CWMC80-01-30 ♦	1,595

Substitua “♦” pelo código da tensão de comando¹⁾.

Corrente Alternada

Código	X04	X15	X18	X26	X32	X37	X41	X42	X47
V (50 Hz)	20	95	110	190	220	240	325	380	415
V (60 Hz)	24	110	120	220	255	277	380	440	480

Corrente Contínua

Código (CWMC25)	C02	C03	C07	C12	C13	C15
V CC	12	24	48	110	125	220

Código (CWMC32...80)	C34	C37	C40	C44
V CC	24...28	42...50	110...130	208...240

Notas: 1) Outras tensões sob consulta;

2) Pesos para contatores com circuito de comando em corrente alternada. Para circuito de comando em corrente contínua acrescentar 0,260 kg aos modelos CWMC25, 0,020 kg aos modelos CWMC32, 0,050 kg aos modelos CWMC50/65 e mesmo peso aos modelos CWMC80 em corrente alternada.

Acessórios

Bloco de Contatos Auxiliares Frontais

Foto ilustrativa	Modelo aplicável	Número máximo de contatos / contator	Contatos auxiliares		Referência	Código	Peso kg
			NA	NF			
	CWMC9/18 CWMC50...80	1 / CWMC9/18 1 / CWMC50...80	1	0	BCXMF10	10356473	0,016
			0	1	BCXMF01	10356494	

Supressores de Surto - Conexão Direta aos Terminais A1-A2²⁾

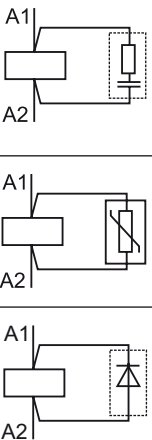
Foto ilustrativa	Modelo aplicável	Tensões	Circuito diagrama	Referência	Código	Peso kg
	CWMC9...32	24...48 V 50/60 Hz		BAMRC4 D53	10045301	0.014
		50...127 V 50/60 Hz		BAMRC5 D55	10045302	
		130...250 V 50/60 Hz		BAMRC6 D63	10409766	
	CWMC50...80	24...48 V 50/60 Hz		BAMRC7 D53	10045303	
		50...127 V 50/60 Hz		BAMRC8 D55	10045304	
		130...250 V 50/60 Hz		BAMRC9 D63	10409767	
	CWMC9...80	270...380 V 50/60 Hz		BAMV1 D68	10664749	
		400...510 V 50/60 Hz		BAMV2 D73	10046382	
	CWMC25	12...600 V CC		BAMDI10 C33	10045305	

Bobinas de Reposição

Foto ilustrativa	Tipo do comando	Modelo aplicável	Referência para completar com a tensão de comando	Código	Peso kg
	CA	CWMC9...25	BCA4-25♦	Sob consulta	0,065
		CWMC32	BCA4-40♦	Sob consulta	0,110
		CWMC50...80	BCA-105♦	Sob consulta	0,140
	CC	CWMC25	BCC-25♦	Sob consulta	0,195
		CWMC32	BECC4-40♦	Sob consulta	0,240
		CWMC50...80	BECC-105♦	Sob consulta	0,300

Substitua "♦" pelo código da tensão de comando¹⁾.

Corrente Alternada (0,75 x U_c)

Código	X04	X06	X10	X11	X15	X18	X26	X30	X32	X37	X41	X42	X45	X46	X47	X50
V (50 Hz)	20	24	42	48	95	110	190	208	220	240	325	380	-	400	415	440
V (60 Hz)	24	28	48	56	110	120	220	240	255	277	380	440	400	460	480	510

Corrente Contínua

Código (CWMC25)	C02	C03	C07	C12	C13	C15
V CC	12	24	48	110	125	220

Código (CWMC32...80)	C34	C37	C40	C44
V CC	24...28	42...50	110...130	208...240

Notas: 1) Outras tensões sob consulta;

2) Contatores CWMC32...80 com bobina em CC não necessitam de blocos supressores de surto, pois possuem supressor já integrado a bobina.

Dados Técnicos

Dados Básicos

Modelos		CWMC9/18	CWMC25	CWMC32	CWMC50/65	CWMC80
Conformidade às normas		IEC 60947-1, IEC 60947-4, DIN VDE 0660(102)				
Tensão nominal de isolamento U_i (grau de poluição 3)	IEC 60947-4-1, VDE 0660 UL, CSA	(V)	1.000			
Tensão nominal de impulso U_{imp} (IEC 60947-1)		(kV)	6		8	
Limites de frequência		(Hz)	25...400			
Vida mecânica	Bobina CA	(milhões de manobras)	10			
	Bobina CC	(milhões de manobras)	10			
Vida elétrica	I_g (AC-6b)	(milhões de manobras)	0,1			
Frequência máxima de ciclos de manobras		(ops./h)	120 (1 manobra a cada 30 segundos)			
Grau de proteção (IEC 60529)	Terminais principais		IP10			
	Bobina e contatos auxiliares		IP20		IP10 (bobina) e IP20 (contatos auxiliares)	
Montagem			Parafusos ou trilho DIN 35 mm (EN 50022)			
Pontos de conexão a bobina	Contatores com bobina em CA		4	4	3	
	Contatores com bobina em CC		3	4	3	
Resistência a vibrações (IEC 60068-2-6)	Contator aberto	(g)	3	4,5	7	4,5 5
	Contator fechado	(g)	6	5	9	
Resistência a choques mecânicos (½ senóide = 11 ms - IEC 60068-2-27)	Contator aberto	(g)	8		7	6
	Contator fechado	(g)	12		10	
Temperatura ambiente	Operação		-25 °C...+70 °C			
	Armazenagem		-55 °C...+80 °C			
Altitude máxima de utilização sem alteração dos valores nominais ¹⁾			3.000 m			

Circuito de Comando - Corrente Alternada (CA)

Modelos		CWMC9...25	CWMC32	CWMC50...80
Tensão nominal de isolamento U_i (grau de poluição 3)	IEC 60947-4-1, VDE 0660 UL, CSA	(V)	1.000	1.000
Tensões padrões em 50 Hz		(V)	10...550	10...550
Tensões padrões em 60 Hz		(V)	12...660	12...660
Tensões padrões em 50/60 Hz		(V)	12...660	12...660
Limites da tensão de comando				
Limites de operação da bobina		(xUs)	0,85...1,1	
Bobina 50 Hz e 60 Hz	Operação (<i>Pick up</i>)	(xUs)	0,4...0,76	0,5...0,76
	Desoperação (<i>Drop out</i>)	(xUs)	0,25...0,65	0,3...0,65
Consumo médio			1,0 x Us e bobina fria	
Bobina 0,75 x U_g (50 Hz e 60 Hz)	Circuito magnético fechado	(VA)	6,1...10,2	11,4...15,0
	Fator de potência	(cos ϕ)	0,28	0,34
	Potência térmica dissipada	(W)	2,6	4,3
	Fechamento do circuito magnético	(VA)	120,36	177
	Fator de potência	(cos ϕ)	0,85	0,69
Tempo médio de funcionamento	Fechamento dos contatos NA	(ms)	8...20	10...19
	Abertura dos contatos NA	(ms)	6...13	5...25

Nota: 1) Para altitudes de 3.000...4.000 m (0,90x U_g e 0,80xU) e de 4.000...5.000 m (0,80x U_g 0,75xU).



Dados Técnicos

Circuito de Comando - Corrente Contínua (CC)

Modelos			CWMC25	CWMC32	CWMC50...80
Tensão nominal de isolamento U_i (grau de poluição 3)	IEC 60947-4-1, VDE 0660	(V)	1.000	1.000	1.000
	UL, CSA	(V)	600	600	600
Tensões padrões		(V)	12...440	24...240	24...240
Limites da tensão de comando					
Limites de operação da bobina		(xUs)	0,85...1,1		
	Operação (<i>Pick up</i>)	(xUs)	0,4...0,7	0,7...0,8	0,7...0,8
	Desoperação (<i>Drop out</i>)	(xUs)	0,15...0,4	0,4...0,6	0,4...0,6
Consumo médio			1,0 x Us		
	Circuito magnético fechado	(W)	3,8...7,5	6	6,5
	Fechamento do circuito magnético	(W)	3,8...7,5	240	340
Tempo médio de funcionamento	Fechamento dos contatos NA	(ms)	35...45	50...60	50...60
	Abertura dos contatos NA	(ms)	7...12	55...60	55...60

Bloco de Contatos Auxiliares

Modelo			BCXMF10 e BCXMF01
Conformidade às normas			IEC 60947-5-1, IEC 60947-4-1
Tensão nominal de isolamento U_i (grau de poluição 3)	IEC, VDE 0660	(V)	1.000
	UL, CSA	(V)	600
Tensão nominal de emprego U_e	IEC, VDE 0660	(V)	690
	UL, CSA	(V)	600
Corrente térmica convencional I_{th} ($\theta \leq 55^\circ\text{C}$)		(A)	10
Corrente nominal de emprego I_n			
AC-15 (IEC 60947-5-1)	110-120 V	(A)	10
	220-230 V	(A)	10
	380-400 V	(A)	6
	415-440 V	(A)	5
	500 V	(A)	4
	660-690 V	(A)	2
UL, CSA			A600
DC-13(IEC 60947-5-1)	24 V	(A)	4
	48 V	(A)	2
	110 V	(A)	0,7
	220 V	(A)	0,3
	440 V	(A)	0,15
UL, CSA			Q600
Capacidade de estabelecimento	$U_e \leq 400\text{ V } 50/60\text{ Hz}$ - AC-15	(A)	90
Capacidade de Interrupção	$U_e \leq 400\text{ V } 50/60\text{ Hz}$ - AC-15	(A)	60
Proteção contra curto-circuito com fusível (gL/gG)		(A)	10
Mínima capacidade de manobra		(V / mA)	17 / 5
Vida elétrica		(milhões de manobras)	1
Vida mecânica		(milhões de manobras)	10
Tempo de não sobreposição entre contatos NA e NF		(ms)	>1,5
Impedância dos contatos		(m Ω)	1,28

Dados Técnicos

Capacidade dos Terminais e Torques de Aperto - Circuito de Potência

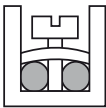
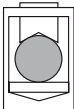
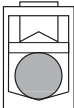
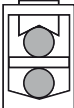
Modelos		CWMC9/18	CWMC25	CWMC32	CWMC50/65	CWMC80
Tipo do parafuso do sistema de fixação		M3,5 Fenda / Philips	M4 Fenda / Philips	M4 Fenda / Philips	M8 Sextavado interior	M10 Sextavado interior
Seção dos condutores						
Cabo flexível sem terminal	(mm ²)		1x 1...6 2x 1...2,5 2x 2,5...6	1x 2,5...10 2x 2,5...10	-	-
Cabo flexível com terminal	(mm ²)		1x 0,5...4 2x 0,5...2,5	1x 1...6,0 2x 1...2,5 2x 2,5...4	-	-
Fio rígido	(mm ²)		1x 0,5...6 2x 0,5...2,5 2x 2,5...6	x 1...10 2x 1...2,5 2x 2,5...10	-	-
Torque	(Nm)		1...1,5	1,6...2,5	-	-
Ligação dos condutores na parte superior - Parte inferior não utilizada						
Cabo flexível sem terminal	(mm ²)		-	-	1...16	1,5...35
Cabo flexível com terminal	(mm ²)		-	-	0,75...16	1...35
Fio rígido	(mm ²)		-	-	0,75...16	1...35
Torque	(Nm)		-	-	2...2,5	4...6
Ligação dos condutores na parte inferior - Parte superior não utilizada						
Cabo flexível sem terminal	(mm ²)		-	-	1,5...16	6...35
Cabo flexível com terminal /	(mm ²)		-	-	1...16	2,5...35
Fio rígido	(mm ²)		-	-	1...16	2,5...35
Torque	(Nm)		-	-	2...2,5	4...6
Ligação de 2 condutores						
Primeiro condutor/parte superior						
Cabo flexível sem terminal	(mm ²)		-	-	1...16	1,5...35
Cabo flexível com terminal	(mm ²)		-	-	0,75...16	1...35
Fio rígido	(mm ²)		-	-	0,75...16	1...25
Segundo condutor/parte inferior						
Cabo flexível sem terminal	(mm ²)		-	-	1,5...16	6...35
Cabo flexível com terminal	(mm ²)		-	-	1...16	2,5...25
Fio rígido	(mm ²)		-	-	1...16	2,5...35
Torque	(Nm)	-	-	2...2,5	4...6	

Capacidade dos Terminais e Torques de Aperto - Circuito de Comando

Modelos		CWMC9...25	CWMC32...80
Tipo do parafuso do sistema de fixação		M3,5 Fenda / Philips	
Seção dos condutores			
Cabo flexível sem terminal	(mm ²)		0,75...2,5 ou 2x 0,75...2,5
Cabo flexível com terminal / fio rígido	(mm ²)		1x 0,5...4 ou 2x 0,5...1,5 ou 2x 1...2,5
Torque	(Nm)		0,8...1,1

Capacidade dos Terminais e Torques de Aperto - Blocos de Contatos Auxiliares

Modelos		BCXMF10 e BCXMF01	
Tipo do parafuso do sistema de fixação		M3,5 Fenda / Philips	
Seção dos condutores			
Cabo com ou sem terminal	(mm ²)		
Cabo flexível com terminal / fio rígido	(mm ²)		0,75...2,5 ou 2x 0,75...2,5
Torque	(Nm)		1x 0,5...4 ou 2x 0,5...2,5
		0,8...1,5	

Dimensões (mm)

CWMC9/18

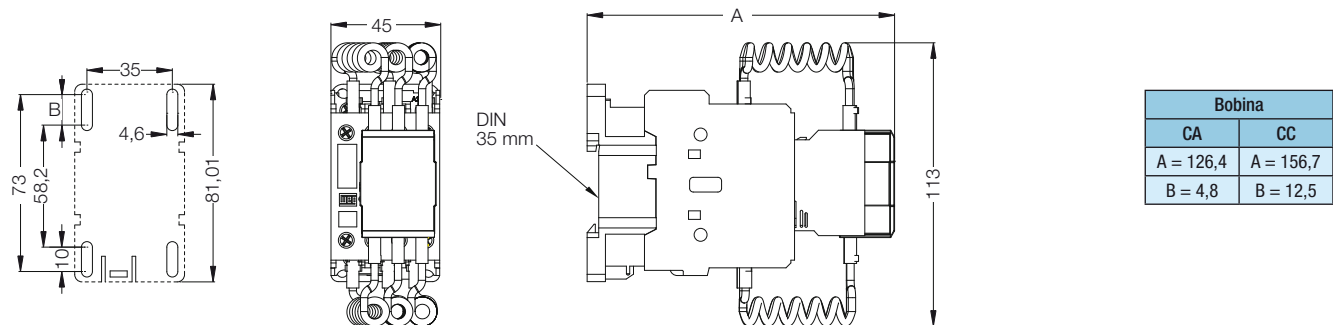

CWMC25

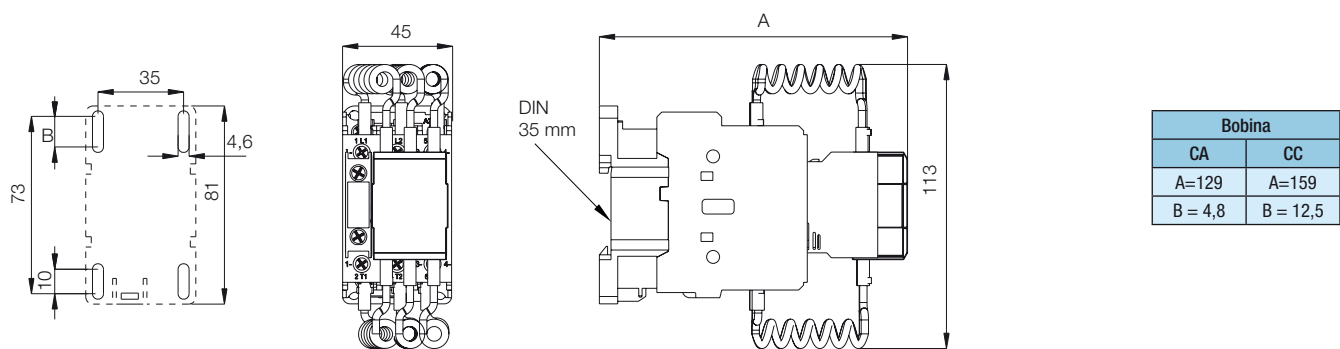

CWMC32

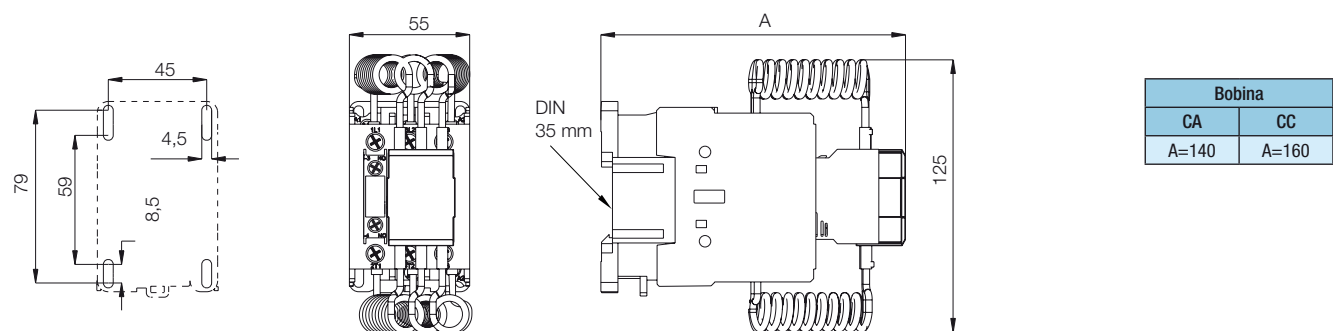

Dimensões (mm)

CWMC50 e CWMC65

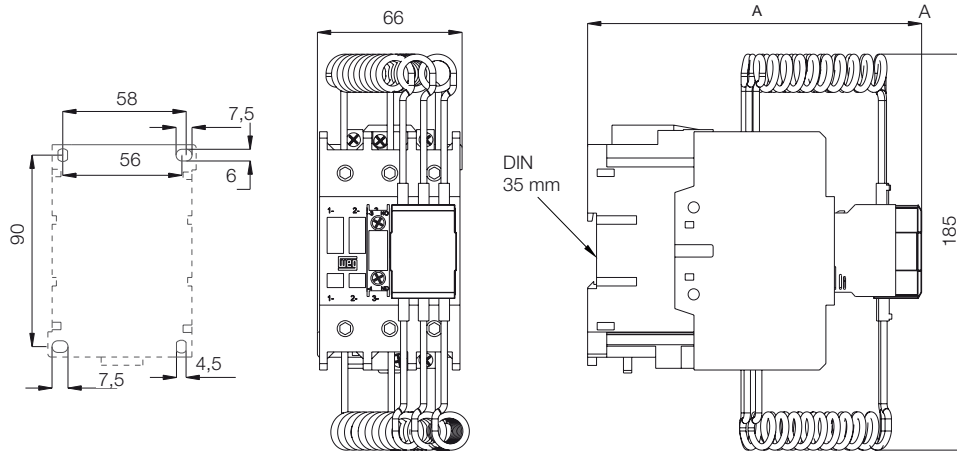

Bobina	
CA	CC
A=158	A=158

CWMC80

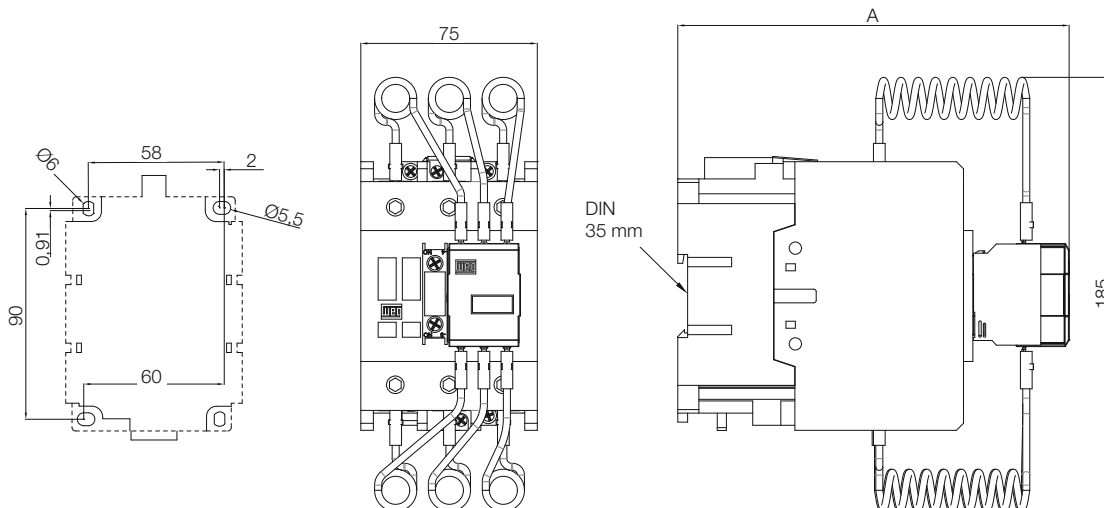

Bobina	
CA	CC
A=167	A=167

Posição de Montagem

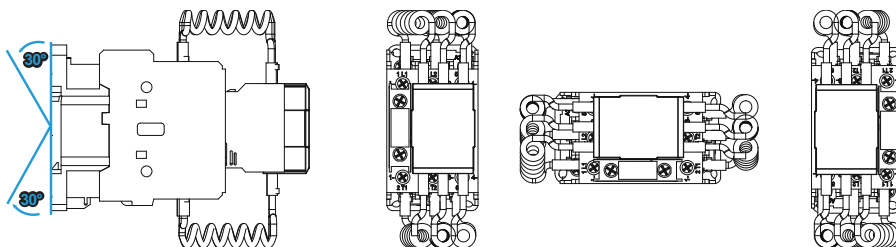

Automação

Contatores para Aplicações de Segurança Linha CWMS

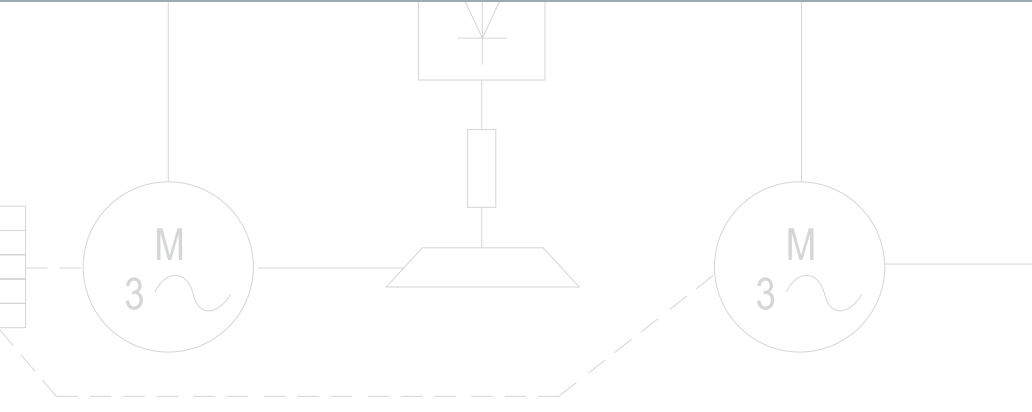
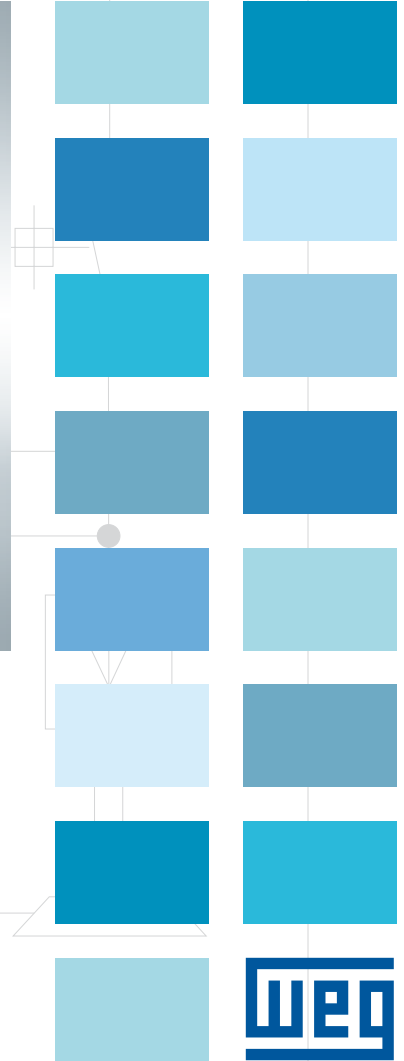
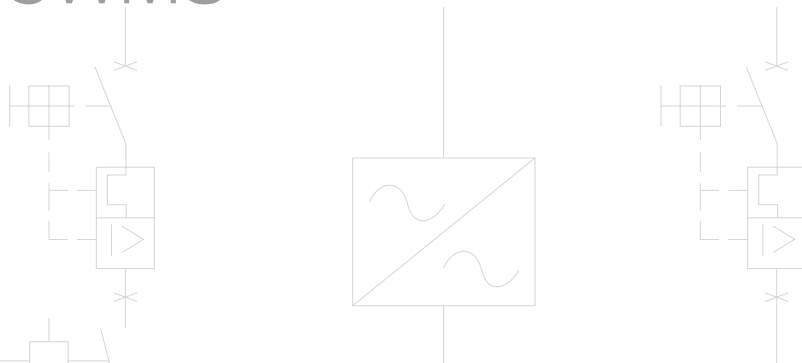

Contatores para Aplicações de Segurança

Com a crescente conscientização da necessidade de avaliação dos riscos na operação de máquinas e equipamentos, se faz necessária a utilização de sistemas de segurança (safety) para garantir a integridade dos operadores e dos equipamentos.

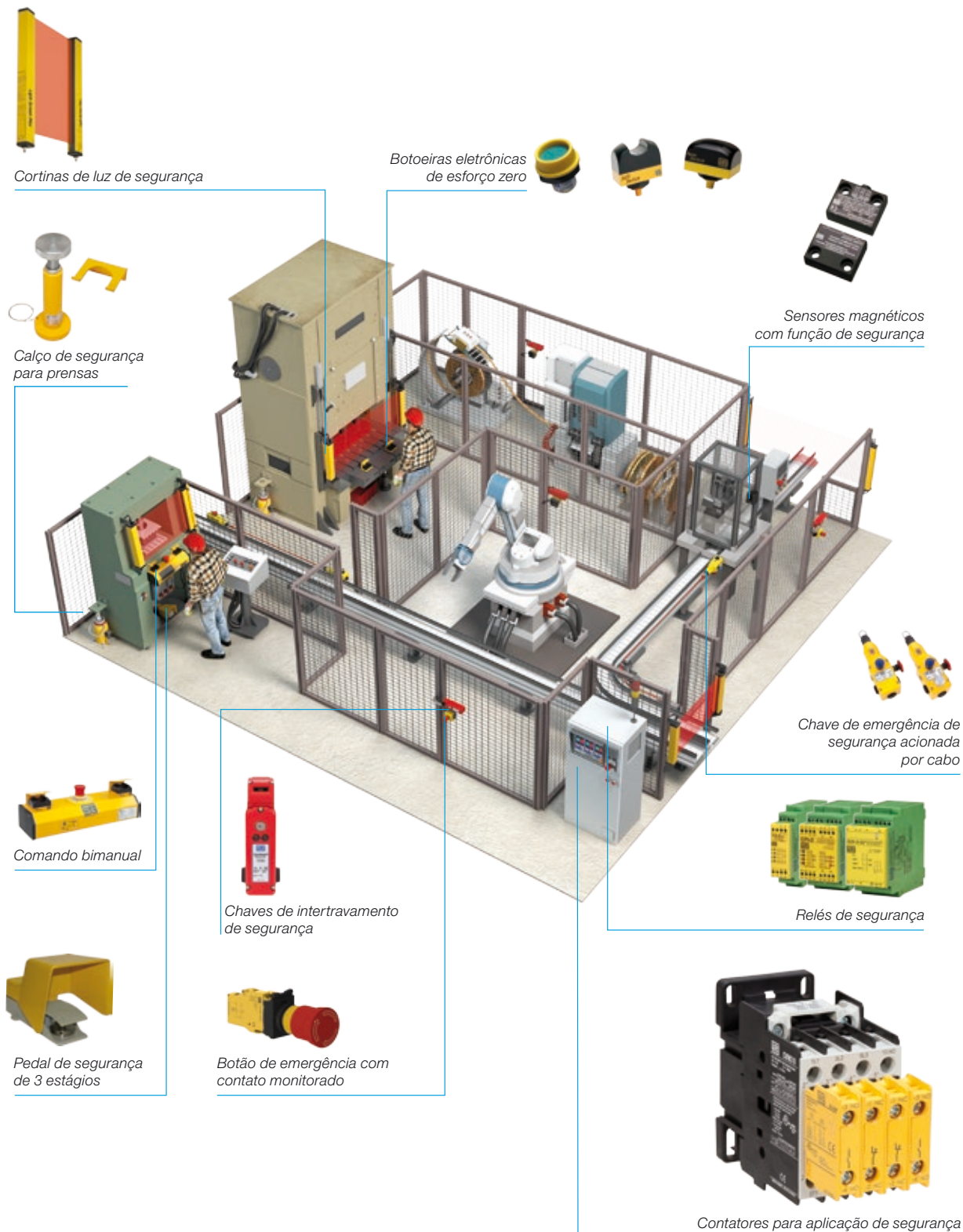

Para atender esta necessidade foram desenvolvidas as linhas de contatores de potência CWMS (9 a 105 A @ AC-3) e auxiliar CAWMS para aplicações de segurança que foram construídos de acordo com os seguintes requisitos:

Contatores para Aplicações de Segurança

Contatos Mecanicamente Conectados (Mechanically Linked Contacts - IEC 60947-5-1 - Anexo L)



Aplicável aos contatos auxiliares utilizados em circuitos auxiliares de comando. Estes contatos podem estar integrados ao contator ou em blocos de contatos externos mecanicamente conectados aos contatores.

De acordo com a IEC 60947-5-1 - Anexo L, contatos abertos e contatos fechados não podem estar fechados simultaneamente. Caso ocorra uma soldagem (colamento) nos contatos NA os contatos NF deverão se manter abertos e caso ocorra uma soldagem nos contatos NF os contatos auxiliares NA deverão se manter abertos.

O exemplo a seguir ilustra essa característica:

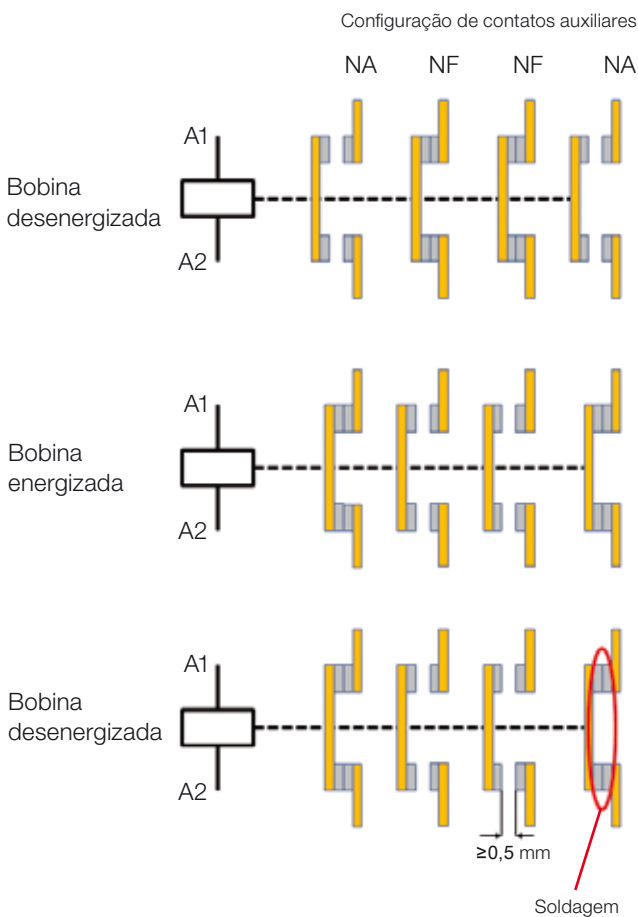

Alguns outros nomes também podem ser dados a este mesmo requisito da norma em documentos técnicos, por exemplo: contatos forçados (*forced contacts*), contatos positivamente ativados (*positively activated contacts*), contatos conectados (*linked contacts*) e contatos positivamente guiados (*positively guided contacts*). Contatores com esta característica são muito utilizados em circuitos de automonitoração associados a interfaces de segurança (ex.: relés de segurança) utilizados na automação e segurança de máquinas e equipamentos. Contatores que não atendem este requisito poderão ocasionar danos ao equipamento ou ao operador.



Marcação lateral da simbologia de contatos mecanicamente conectados.

Contatos Espelhos (Mirror Contact - IEC 60947-4-1 - Anexo F)



Aplicável aos contatos auxiliares mecanicamente conectados aos contatos de potência. Quando a bobina do contator estiver energizada, os contatos auxiliares NF não podem estar na posição fechada ao mesmo tempo em que os contatos de potência estiverem abertos.

Estes contatos auxiliares são chamados de "contatos espelhos" (mirror contact) para se evitar confusões com o termo "mecanicamente conectado" utilizado pela IEC 60947-5-1 - Anexo L, porém estes contatos auxiliares podem atender aos 2 requisitos, tanto IEC 60947-4-1 - Anexo F quanto IEC 60947-5-1 - Anexo L.



Marcação frontal da simbologia de contatos espelhos.

Certificações:



Contatores de Potência para Aplicações de Segurança

- Protegido contra corpos estranhos e toques manuais acidentais
- Contatos auxiliares permanentemente conectados aos contatores
- Conjuntos montados e testados de fábrica
- Cor diferenciada permite fácil identificação em painéis de máquinas e equipamentos
- Fixação por parafusos ou diretamente em trilho DIN 35 mm
- Permite montagem direta aos relés de sobrecarga RW
- Dimensional até 25 A
- Certificação TUV referente as características de contatos mecanicamente conectados (IEC 60947-5-1- Anexo L) e contatos espelhos (IEC 60947-4-1 - Anexo F)



Tripolares de 9 A a 105 A (AC-3)

I _e máx. (U _e ≤ 440 V)	I _e = I _{th} (U _e ≤ 690 V) θ ≤ 55 °C	Potência nominal de emprego em AC-3 ¹⁾ Motor trifásico - IV polos - 60 Hz - 1.800 rpm						Contatos auxiliares por contator		Referência para completar com a tensão de comando	Peso ⁴⁾ kg
		220 V 230 V	380 V	400 V 415 V	440 V	500 V	660 V 690 V	*3 NA	*1 *2 NF		
AC-3 A	AC-1 A	kW / cv	kW / cv	kW / cv	kW / cv	kW / cv	kW / cv				
9	25	2,2 / 3	3,7 / 5	3,7 / 5	4,5 / 6	4,5 / 6	5,5 / 7,5	3	2	CWMS9-32-30♦	0,32
12	25	3 / 4	5,5 / 7,5	5,5 / 7,5	5,5 / 7,5	5,5 / 7,5	7,5 / 10	3	2	CWMS12-32-30♦	0,32
18	32	4,5 / 6	7,5 / 10	7,5 / 10	9,2 / 12,5	9,2 / 12,5	11 / 15	3	2	CWMS18-32-30♦	0,32
25	45	5,5 / 7,5	11 / 15	11 / 15	11 / 15	11 / 15	11 / 15	2	2	CWMS25-22-30♦	0,32
32	60	9,2 / 12,5	15 / 20	15 / 20	15 / 20	15 / 20	18,5 / 25	2	2	CWMS32-22-30♦	0,66
40	60	11 / 15	18,5 / 25	18,5 / 25	22 / 30	22 / 30	22 / 30	2	2	CWMS40-22-30♦	0,66
50	90	15 / 20	22 / 30	22 / 30	22 / 30	30 / 40	30 / 40	3	3	CWMS50-33-30♦	1,24
65	110	18,5 / 25	30 / 40	30 / 40	37 / 50	37 / 50	40 / 50	3	3	CWMS65-33-30♦	1,24
80	110	22 / 30	37 / 50	37 / 50	45 / 60	45 / 60	45 / 60	3	3	CWMS80-33-30♦	1,24
95	140	22 / 30	45 / 60	55 / 75	55 / 75	55 / 75	55 / 75	3	3	CWMS95-33-30♦	1,52
105	140	30 / 40	55 / 75	55 / 75	55 / 75	55 / 75	65 / 90	3	3	CWMS105-33-30♦	1,52

Substitua "♦" pelo código da tensão de comando²⁾.

Corrente Alternada

Código	V04	V06	V10	V11	V15	V18	V26	V30	V32	V37	V41	V42	V45	V46	V47	V50
V (50 Hz)	20	24	42	48	95	110	190	208	220	240	325	380	-	400	415	440
V (60 Hz)	24	28	48	56	110	120	220	240	255	277	380	440	400	460	480	510

Código	D02	D07	D13	D23	D25	D33	D34	D35	D36
V (50/60 Hz)	24	48	110	220	240	380	400	415	440

Corrente Contínua

Código (CWMS9...25)	C02	C03	C07	C12	C13	C15
V CC	12	24	48	110	125	220

Código (CWMS32...105)	C34	C37	C40	C44
V CC	24...28	42...50	110...130	208...240

Notas: 1) Valores orientativos;

2) Outras tensões sob consulta;

3) Para maiores informações consulte a seção de Dados Técnicos;

4) Pesos para contatores com circuito de comando em corrente alternada. Para circuito de comando em corrente contínua acrescentar 0,260 kg aos modelos CWMS9...25, 0,020 kg aos modelos CWMS32/40, 0,050 kg aos modelos CWMS50...80 e mesmo peso aos modelos CWMS95/105 em corrente alternada.

Contatores Auxiliares para Aplicações de Segurança

- Protegido contra corpos estranhos e toques manuais acidentais
- Contatos auxiliares permanentemente conectados aos contatores
- Conjuntos montados de fábrica e testados
- Cor diferenciada permite fácil identificação em painéis de máquinas e equipamentos
- Fixação por parafusos ou diretamente em trilho DIN 35 mm
- Certificação TUV referente as características de contatos mecanicamente conectados (IEC 60947-5-1- Anexo L) e contatos espelhos (IEC 60947-4-1 - Anexo F)



I _e máx.		Número de contatos auxiliares por contator		Referência para completar com a tensão de comando	Peso ¹⁾ kg
(U _e ≤ 230 V) AC-14 / AC-15	(U _e ≤ 24 V) DC-13	3 4 NA	1 2 NF		
A	A				
10	6	4	4	CAWMS-44-00 ♦	0,320
		5	3	CAWMS-53-00 ♦	
		6	2	CAWMS-62-00 ♦	
		7	1	CAWMS-71-00 ♦	

Substitua “♦” pelo código da tensão de comando²⁾

Corrente Alternada

Código	V04	V06	V10	V11	V15	V18	V26	V30	V32	V37	V41	V42	V45	V46	V47	V50
V (50 Hz)	20	24	42	48	95	110	190	208	220	240	325	380	-	400	415	440
V (60 Hz)	24	28	48	56	110	120	220	240	255	277	380	440	400	460	480	510

Código	D02	D07	D13	D23	D25	D33	D34	D35	D36
V (50/60 Hz)	24	48	110	220	240	380	400	415	440

Corrente Contínua

Código	C02	C03	C07	C12	C13	C15
V CC	12	24	48	110	125	220

Acessórios

Bloco de Contatos Auxiliares Laterais

Foto ilustrativa	Modelo aplicável	Número máximo de contatos adicionais / Contator	Contatos auxiliares		Referência	Código	Peso kg
			NA	NF			
	CWMS50...105	2 / CWMS50...105	2	0	BCXML20	10045714	0,055
			1	1	BCXML11	10459053	

Notas: 1) Pesos para contatores com circuito de comando em corrente alternada. Para circuito de comando em corrente contínua acrescentar 0,260 kg;
2) Outras tensões sob consulta.

Acessórios

Supressores de Surto - Conexão Direta aos Terminais A1-A2¹⁾

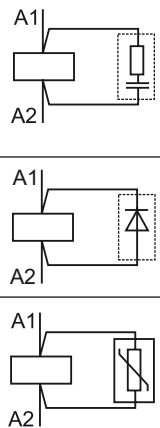
Foto ilustrativa	Modelo aplicável	Tensões	Diagrama	Referência	Código	Peso kg
	CWMS9...40 CAWMS	24...48 V 50/60 Hz		BAMRC4 D53	10045301	0,015
		50...127 V 50/60 Hz		BAMRC5 D55	10045302	
		130...250 V 50/60 Hz		BAMRC6 D63	10409766	
	CWMS50...105	24...48 V 50/60 Hz		BAMRC7 D53	10045303	
		50...127 V 50/60 Hz		BAMRC8 D55	10045304	
		130...250 V 50/60 Hz		BAMRC9 D63	10409767	
	CWMS9...25 CAWMS	12...600 V CC		BAMDI10 C33	10045305	
				CWMS9...105 CAWMS	270...380 V 50/60 Hz	
	400...510 V 50/60 Hz	BAMV2 D73			10046382	

Intertravamento Mecânico

Foto ilustrativa	Modelo aplicável	Descrição	Referência	Código	Peso kg
	CWMS9...105 CAWMS	Permite o intertravamento de 2 contadores do mesmo modelo	BLIM9-105	10410084	0,050
			BLIM.02 ²⁾	10046839	

Kit de Fácil Conexão dos Terminais de Potência para Partidas Reversoras

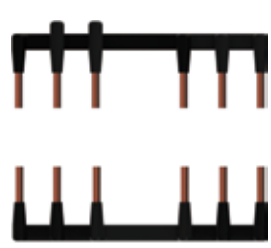
Foto ilustrativa	Potência do motor trifásico - Regime AC-3 - 4 polos - 60 Hz			Modelo aplicável	Referência	Código	Peso kg
	220 V kW / cv	380 V kW / cv	440 V kW / cv	K1=K2			
	0,75 / 1	0,75 / 1	0,75 / 1	CWMS9	EC-R-7,5	10071342	0,040
	1,1 / 1,5	1,1 / 1,5	1,1 / 1,5				
	1,5 / 2	1,5 / 2	1,5 / 2				
	2,2 / 3	2,2 / 3	2,2 / 3				
	-	3 / 4	3 / 4				
	-	3,7 / 5	3,7 / 5				
	3 / 4	4,5 / 6	4,5 / 6	CWMS12	EC-R-11	10185926	0,090
	-	5,5 / 7,5	5,5 / 7,5				
	3,7 / 5	7,5 / 10	7,5 / 10				
	4,5 / 6	-	9,2 / 12,5				
	5,5 / 7,5	9,2 / 12,5	11 / 15				
	-	11 / 15	-				
	7,5 / 10	15 / 20	15 / 20	CWMS32	EC-R-18,5	10071340	0,122
	9,2 / 12,5	-	-				
	11 / 15	18,5 / 25	18,5 / 25				
	-	-	22 / 30				
-	22 / 30	-	CWMS50	EC-R-37	10185927	0,255	
15 / 20	30 / 40	30 / 40					
18,5 / 25	-	37 / 50					
22 / 30	37 / 50	45 / 60					

Notas: 1) Contadores CWMS32...105 com bobina em CC não necessitam de blocos supressores de surto, pois possuem supressor já integrado a bobina;
2) Permite intertravamento mecânico e elétrico.

Acessórios

Kit de Fácil Conexão dos Terminais de Potência para Partidas Estrela-Triângulo

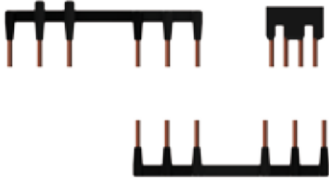
Foto ilustrativa	Potência do motor trifásico - Regime AC-3 - 4 polos - 60 Hz			Modelo aplicável		Referência	Código	Peso kg
	220 V kW / cv	380 V kW / cv	440 V kW / cv	K1=K2	K3			
	3,7 / 5	3,7 / 5	3,7 / 5	CWMS9	CWMS9	EC-SD-15	10045347	0,040
		4,5 / 6	4,5 / 6					
		5,5 / 7,5	5,5 / 7,5					
	-	-	7,5 / 10	CWMS12	CWMS12	EC-SD-22	10045323	0,065
	4,5 / 6	7,5 / 10	9,2 / 12,5					
	5,5 / 7,5	9,2 / 12,5	11 / 15	CWMS18	CWMS12	EC-SD-25	10074592	0,090
	7,5 / 10	11 / 15	15 / 20					
	-	15 / 20	-	CWMS25	CWMS18	EC-SD-30	10045324	0,078
	9,2 / 12,5	-	18,5 / 25					
	11 / 15	18,5 / 25	22 / 30	CWMS50	CWMS25	EC-SD-37	10045325	0,125
	-	22 / 30	-					
	15 / 20	-	30 / 40	CWMS32	CWMS18	EC-SD-55	10185928	0,132
	18,5 / 25	30 / 40	37 / 50	CWMS40	CWMS25	EC-SD-75	11134959	0,275
	22 / 30	37 / 50	45 / 60	CWMS65	CWMS40	EC-SD-90	10045326	
	-	45 / 60	55 / 75					
	30 / 40	55 / 75	-	CWMS80	CWMS50			
37 / 50	-	75 / 100	CWMS95	CWMS65				
45 / 60	75 / 100	90 / 125	CWMS105	CWMS65				
55 / 75	90 / 125	110 / 150						

Bobinas de Reposição

Foto ilustrativa	Tipo do comando	Modelo aplicável	Referência para completar com a tensão de comando	Código	Peso kg
	CA	CWMS9...25, CAWMS	BCA4-25 ♦	Sob consulta	0,075
		CWMS32/40	BCA-40 ♦	Sob consulta	0,123
		CWMS50...105	BCA-105 ♦	Sob consulta	0,158
	CC	CWMS9...25, CAWMS	BCC-25 ♦	Sob consulta	0,195
		CWMS32/40	BECC4-40 ♦	Sob consulta	0,240
		CWMS50...105	BECC-105 ♦	Sob consulta	0,300

Substitua "♦" pelo código da tensão de comando¹⁾.

Corrente Alternada (CWMS9...105, CAWMS)

Código	V04	V06	V10	V11	V15	V18	V26	V30	V32	V37	V41	V42	V45	V46	V47	V50
V (50 Hz)	20	24	42	48	95	110	190	208	220	240	325	380	-	400	415	440
V (60 Hz)	24	28	48	56	110	120	220	240	255	277	380	440	400	460	480	510

Código	D02	D07	D13	D23	D25	D33	D34	D35	D36
V (50/60 Hz)	24	48	110	220	240	380	400	415	440

Corrente Contínua (CWMS9...105, CAWMS)





Código (CWMS9...25, CAWMS)	C02	C03	C07	C12	C13	C15
V CC	12	24	48	110	125	220

Código (CWMS32...105)	C34	C37	C40	C44
V CC	24...28	42...50	110...130	208...240

Notas: 1) Outras tensões sob consulta;
2) Para maiores informações consulte a seção de Dados Técnicos.

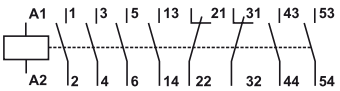
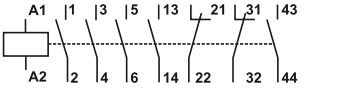
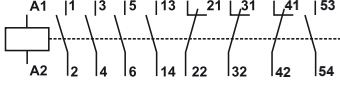
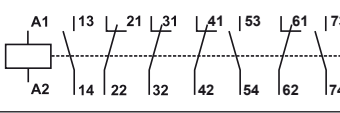
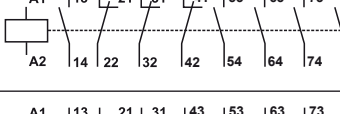
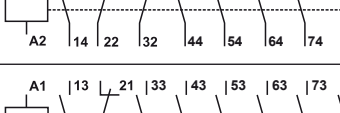
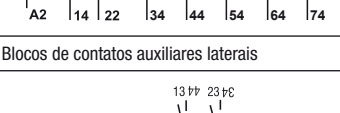
Dados Técnicos

Numeração dos Contatos

Diagrama	Configuração	NA	NF	Contator base Referência
Contatores tripolares				
	32	3	2	CWMS9-32-30 ♦ a CWMS18-32-30 ♦
	22	2	2	CWMS25-22-30 ♦ a CWMS40-22-30 ♦
	33	3	3	CWMS50-33-30 ♦ a CWMS105-33-30 ♦
Contatores auxiliares				
	44	4	4	CAWMS-44-00 ♦
	53	5	3	CAWMS-53-00 ♦
	62	6	2	CAWMS-62-00 ♦
	71	7	1	CAWMS-71-00 ♦
Blocos de contatos auxiliares laterais				
	20	2	0	BCXML20
	11	1	1	BCXML11
Bloco de intertravamento mecânico e elétrico				
	02	0	2	BLIM.02



Dados Técnicos

Dados Básicos

Modelos	CAWMS	CWMS9	CWMS12	CWMS18	CWMS25	CWMS32	CWMS40	CWMS50	CWMS65	CWMS80	CWMS95	CWMS105	
Conformidade às normas	IEC 60947-5-1, IEC 60947-4-1, IEC 60947-1, DIN VDE 0660(102), UL 508, CSA C.22.2/14												
Tensão nominal de isolamento U_i (grau de poluição 3)	IEC 60947-4-1, VDE 0660 UL, CSA	(V)	1.000										
Tensão nominal de impulso U_{imp} (IEC 60947-1)	(kV)	6					8						
Limites de frequência	(Hz)	25...400											
Vida mecânica	Bobina CA (milhões de manobras)	10											
	Bobina CC (milhões de manobras)	12					10						
Vida elétrica	I_e AC-3 (milhões de manobras)	-	1,8	1,6	1,2	1,3	1,2	1,2	1,1	1,3	1,1	1,1	1,0
Grau de proteção (IEC 60529)	Terminais principais	IP20					IP10						
	Bobina e contatos auxiliares	IP20					IP10						
Montagem	Parafusos ou trilho DIN 35 mm (EN 50022)												
Pontos de conexão a bobina	Contatores com bobina em CA	4				4				3			
	Contatores com bobina em CC	3				4				3			
Resistência a vibrações (IEC 60068-26)	Contator aberto (g)	3			4,5		7		4,5			5	
	Contator fechado (g)	6			5		9		7			7	
Resistência a choques mecânicos (½ senóide = 11ms - IEC 60068-2-27)	Contator aberto (g)	8					7		6				
	Contator fechado (g)	12					10		10				
Temperatura ambiente	Operação	-25 °C ... +55 °C											
	Armazenagem	-55 °C ... +80 °C											
Altitude máxima de utilização sem alteração dos valores nominais ¹⁾	3.000 m												

Circuito de Comando - Corrente Alternada (CA)

Modelos	CWMS9...CWMS25, CAWMS	CWMS32/40	CWMS50...CWMS80	CWMS95/105				
Tensão nominal de isolamento U_i (grau de poluição 3)	IEC 60947-4-1, VDE 0660 UL, CSA	(V)	1.000	600	1.000	600	1.000	600
Tensões padrões em 50 Hz	(V)	10...550	10...550	10...550	10...550			
Tensões padrões em 60 Hz	(V)	12...660	12...660	12...660	12...660			
Tensões padrões em 50/60 Hz	(V)	12...660	12...660	12...660	12...660			
Limites da tensão de comando								
Limites de operação da bobina	(xUs)	0,85...1,1						
Bobina 60 Hz	Operação (<i>Pick up</i>) (xUs)	0,4...0,76	0,5...0,76	0,5...0,76	0,5...0,76			
	Desoperação (<i>Drop out</i>) (xUs)	0,25...0,65	0,3...0,65	0,25...0,6	0,25...0,6			
Bobina 50/60 Hz	Operação (<i>Pick up</i>) (xUs)	0,5...0,8	0,5...0,8	0,5...0,8	0,5...0,8			
	Desoperação (<i>Drop out</i>) (xUs)	0,2...0,6	0,2...0,6	0,25...0,6	0,25...0,6			
Consumo médio	1,0 x Us e bobina fria							
Bobina 60 Hz	Circuito magnético fechado (VA)	5,5...9,3	9,5...12,5	16,8...25	16,8...25			
	Fator de potência (cos ϕ)	0,28	0,34	0,32	0,32			
	Potência térmica dissipada (W)	2,6	4,3	8	8			
	Fechamento do circuito magnético (VA)	70	115	295	295			
	Fator de potência (cos ϕ)	0,85	0,69	0,54	0,54			
Bobina 50/60 Hz	Circuito magnético fechado (VA)	4...7,2	6,6...12,3	13,1...19,1	13,1...19,1			
	Fechamento do circuito magnético (VA)	69,5	98	255	255			
Tempo médio de funcionamento	Fechamento dos contatos NA (ms)	8...20	10...19	15...30	15...30			
	Abertura dos contatos NA (ms)	6...13	5...25	9...15	9...15			

Circuito de Comando - Corrente Contínua (CC)

Modelos	CWMS9...CWMS25, CAWMS	CWMS32/40	CWMS50...CWMS80	CWMS95/105		
Tensão nominal de isolamento U_i (grau de poluição 3)	IEC 60947-4-1, VDE 0660 UL, CSA	(V)	1.000	600	1.000	600
Tensões padrões	(V)	12...440	24...240	24...240	24...240	
Limites da tensão de comando						
Limites de operação da bobina	(xUs)	0,85...1,1				
Operação (<i>Pick up</i>) (xUs)	0,4...0,7	0,7...0,8	0,7...0,8	0,7...0,8		
	Desoperação (<i>Drop out</i>) (xUs)	0,15...0,4	0,4...0,6	0,4...0,6	0,4...0,6	
Consumo médio	1,0 x Us e bobina fria					
Bobina 60 Hz	Circuito magnético fechado (W)	3,8...7,5	6	6,5	6,5	
	Fechamento do circuito magnético (W)	3,8...7,5	240	340	340	
Tempo médio de funcionamento	Fechamento dos contatos NA (ms)	35...45	50...60	50...60	50...60	
	Abertura dos contatos NA (ms)	7...12	55...60	55...60	55...60	

Nota: 1) Para altitudes de 3.000...4.000 m (0,90x I_e e 0,80xU) e de 4.000...5.000 m (0,80x I_e e 0,75xU).

Dados Técnicos

Contatos Principais

Modelos		CWMS9	CWMS12	CWMS18	CWMS25	CWMS32	CWMS40	CWMS50	CWMS65	CWMS80	CWMS95	CWMS105	
Corrente nominal de emprego I_n	AC-3 ($U_e \leq 440$ V)	(A)	9	12	18	25	32	40	50	65	80	95	105
	AC-4 ($U_e \leq 440$ V)	(A)	5	7	8	12	16	18,5	23	30	37	44	50
	AC-1 ($\theta \leq 55$ °C, $U_e \leq 690$ V)	(A)	25	25	32	45	60	60	90	110	110	140	140
Tensão nominal de emprego U_e	IEC 60947-4-1, VDE 0660	(V)	690						1.000				
	UL, CSA	(V)	600										
Corrente térmica convencional I_{th} ($\theta \leq 55$ °C)	(A)	25	25	32	45	60	60	90	110	110	140	140	
Capacidade de estabelecimento (<i>making capacity</i>) - IEC 60947	(A)	300	300	300	450	550	550	1.000	1.000	1.000	1.280	1.280	
Capacidade de interrupção (<i>breaking capacity</i>) IEC 60947	($U_e=400$ V)	(A)	250	250	250	350	450	450	920	920	920	1.050	1.050
	($U_e=500$ V)	(A)	250	250	250	320	450	450	920	920	920	1.050	1.050
	($U_e=690$ V)	(A)	130	130	130	170	205	205	780	780	780	950	950
Corrente temporária admissível (sem condução de corrente anteriormente durante 10min com $\theta \leq 40$ °C)	1s	(A)	455	455	570	630	1.010	1.265	1.580	2.530	2.530	3.300	3.300
	5s	(A)	205	205	254	280	450	450	710	1.130	1.130	1.485	1.485
	10s	(A)	144	144	180	200	320	400	500	800	800	1.050	1.050
	30s	(A)	85	85	104	115	185	230	290	460	460	600	600
	1min	(A)	60	60	74	80	130	165	205	325	325	430	430
	3min	(A)	35	35	46	50	90	100	120	185	185	250	250
Proteção contra curto-circuito dos contatos principais fusível (gL/gG)	@600 V - UL/CSA	(kA)	5						10				
	Coordenação tipo 1	(A)	50	50	63	63	100	125	200	200	200	250	250
	Coordenação tipo 2	(A)	25	35	35	50	63	80	100	125	125	160	200
Impedância média por polo	(m Ω)	2,4	2,4	2,4	1,7	1,3	1,0	0,9	0,9	0,9	0,8	0,8	
Potência média dissipada por polo	AC-1	(W)	1,5	1,5	2,5	3,3	4,6	4,6	6,7	10,4	10,4	14,9	14,9
	AC-3	(W)	0,2	0,3	0,8	1,0	1,3	1,5	2,1	3,6	5,5	6,9	8,4
Categoria de utilização AC-3													
Corrente nominal de emprego I_n ($\theta \leq 55$ °C)	$U_e \leq 440$ V	(A)	9	12	18	25	32	40	50	65	80	95	105
	$U_e \leq 500$ V	(A)	7,5	10,5	14	19	24	32	38	55	63	79	85
	$U_e \leq 690$ V	(A)	7	9	13	15	22	25	34	44	48	60	80
	$U_e \leq 1.000$ V	(A)	Não disponível						19	25	30	37	42
Valores orientativos de potência motores de indução trifásico (50/60 Hz) IV polos - 1.800 rpm	220 / 230 V	(kW)	2,2	3	4,5	5,5	9,2	11	15	18,5	22	22	30
		(cv)	3	4	6	7,5	12,5	15	20	25	30	30	40
	380 V	(kW)	3,7	5,5	7,5	11	15	18,5	22	30	37	45	55
		(cv)	5	7,5	10	15	20	25	30	40	50	60	75
	400 / 415 V	(kW)	3,7	5,5	7,5	11	15	18,5	22	30	37	45	55
		(cv)	5	7,5	10	15	20	25	30	40	50	60	75
	440 V	(kW)	4,5	5,5	9,2	11	15	22	30	37	45	55	55
		(cv)	6	7,5	12,5	15	20	30	40	50	60	75	75
	500 V	(kW)	4,5	5,5	9,2	11	15	22	30	37	45	55	55
		(cv)	6	7,5	12,5	15	20	30	40	50	60	75	75
	660 / 690 V	(kW)	5,5	7,5	11	11	18,5	22	30	37	45	55	55
		(cv)	7,5	10	15	15	25	30	40	50	60	75	75
Porcentagem máxima da corrente	600 ops./h	(%)	100	100	100	100	100	100	100	100	100	100	
	1.200 ops./h	(%)	100	100	100	100	100	100	100	100	75	75	
	3.000 ops./h	(%)	35	35	35	35	35	35	35	35	25	25	
Categoria de utilização AC-4													
Corrente nominal de emprego I_n AC-4 ($U_e \leq 690$ V)	(A)	5	7	8	12	16	18,5	23	30	37	44	50	
Valores orientativos de potência motores de indução trifásico (50/60 Hz) IV polos - 1.800 rpm (200.000 operações)	220 / 230 V	(kW)	1,1	1,5	1,5	3	3,7	4,5	5,5	7,5	9,2	11	11
		(cv)	1,5	2	2	4	5	6	7,5	10	12,5	15	15
	380 / 400 V	(kW)	2,2	3	3,7	5,5	7,5	9,2	11	15	18,5	22	22
		(cv)	3	4	5	7,5	10	12,5	15	20	25	30	30
	415 V	(kW)	2,2	3,7	4,5	5,5	9,2	11	11	15	22	22	30
		(cv)	3	5	6	7,5	12,5	15	15	20	30	30	40
	440 V	(kW)	2,2	3,7	4,5	5,5	9,2	11	11	15	22	22	30
		(cv)	3	5	6	7,5	12,5	15	15	20	30	30	40
	500 V	(kW)	3	3,7	5,5	7,5	9,2	11	15	18,5	22	22	30
		(cv)	4	5	7,5	10	12,5	15	20	25	30	30	40
	660 / 690 V	(kW)	3	4,5	5,5	7,5	11	11	15	18,5	22	30	30
		(cv)	4	6	7,5	10	15	15	20	25	30	40	40

Dados Técnicos

Contatos Principais

Modelos		CWMS9	CWMS12	CWMS18	CWMS25	CWMS32	CWMS40	CWMS50	CWMS65	CWMS80	CWMS95	CWMS105	
		Categoria de utilização AC-1											
		3P(NA) ou 4P(4NA)				3P(NA)							
Corrente térmica convencional I_{th} ($\theta \leq 55^\circ\text{C}$)	(A)	25	25	32	45	60	60	90	110	110	140	140	
Máxima corrente de emprego segundo a temperatura ambiente (até 690 V)	$\theta \leq 55^\circ\text{C}$	(A)	25	25	32	45	60	60	90	110	110	140	140
	$\theta \leq 70^\circ\text{C}$	(A)	20	20	25	32	48	48	72	88	88	110	110
	$\theta \leq 75^\circ\text{C}$	(A)	17	17	22	30	42	42	63	77	77	95	95
Potência máxima de emprego $\theta \leq 55^\circ\text{C}$ (resistores trifásicos)	220 / 230 V	(kW)	9,5	9,5	12	17	22,5	22,5	34	42	42	53	53
	380 / 400 V	(kW)	16,5	16,5	21	29,5	39,5	39,5	59	72,5	72,5	92	92
	415 / 440 V	(kW)	19	19	24	34	45,5	45,5	68,5	84	84	106,5	106,5
	500 V	(kW)	21,5	21,5	27,5	39	52	52	77	95	95	121	121
	575 / 600 V	(kW)	24,1	24,1	31	43	58	58	86,8	106,1	106,1	135,1	135,1
	660 / 690 V	(kW)	28,5	28,5	36,5	51	66	66	100	125	125	160	160
Seção do cabos	(mm ²)	4	4	6	10	16	16	35	35	35	50	50	
Valores atuais para conexão	2 polos em paralelo	$I_e \times 1,7$											
	3 polos em paralelo	$I_e \times 2,4$											
Porcentagem máxima da corrente	600 ops./h	(%)	100	100	100	100	100	100	100	100	100	100	100
	1.200 ops./h	(%)	100	100	100	100	100	100	100	100	100	80	80
	3.000 ops./h	(%)	50	50	50	50	50	50	50	50	50	40	40

Contatos Auxiliares Integrados

Modelo	CWMS9...18, CAWMS	
Conformidade às normas	IEC 60947-5-1, IEC 60947-4-1	
Tensão nominal de isolamento U_i (grau de poluição 3)	IEC, VDE 0660 (V)	1.000
	UL, CSA (V)	600
Tensão nominal de emprego U_e	IEC, VDE 0660 (V)	690
	UL, CSA (V)	600
Corrente térmica convencional I_{th} ($\theta \leq 55^\circ\text{C}$)	(A)	16
Corrente nominal de emprego I_e		
AC-15 (IEC 60947-5-1)	110-120 V (A)	10
	220-230 V (A)	10
	380-400 V (A)	6
	415-450 V (A)	5
	500 V (A)	4
	660-690 V (A)	2
UL, CSA		A600
DC-13 (IEC 60947-5-1)	24 V (A)	6
	48 V (A)	4
	110 V (A)	2
	220 V (A)	0,7
	440 V (A)	0,35
UL, CSA		P600
Capacidade de estabelecimento $U_e \leq 690\text{ V } 50/60\text{ Hz - AC-15}$	(A)	10 I_e (AC-15)
Capacidade de Interrupção $U_e \leq 400\text{ V } 50/60\text{ Hz - AC-15}$	(A)	10 I_e (AC-15)
Proteção contra curto-circuito com fusível (gL/gG)	(A)	10
Mínima capacidade de manobra (V / mA)		17 / 5
Vida elétrica (milhões de manobras)		1
Vida mecânica (milhões de manobras)		10
Tempo de não sobreposição entre contatos NA e NF	(ms)	>1,5
Impedância dos contatos	(m Ω)	1,28

Dados Técnicos

Contatos Auxiliares

Modelo	BCXMF / BCXML / BLIM.02		
Conformidade às normas	IEC 60947-5-1, IEC 60947-4-1		
Tensão nominal de isolamento U_i (grau de poluição 3)	IEC, VDE 0660	(V)	1.000
	UL, CSA	(V)	600
Tensão nominal de emprego U_e	IEC, VDE 0660	(V)	690
	UL, CSA	(V)	600
Corrente térmica convencional I_{th} ($\theta \leq 55^\circ\text{C}$)		(A)	10
Corrente nominal de emprego I_e			
AC-15 (IEC 60947-5-1)	110-120 V	(A)	10
	220-230 V	(A)	10
	380-400 V	(A)	6
	415-440 V	(A)	5
	500 V	(A)	4
	660-690 V	(A)	2
UL, CSA	A600		
DC-13 (IEC 60947-5-1)	24 V	(A)	4
	48 V	(A)	2
	110 V	(A)	0,7
	220 V	(A)	0,3
	440 V	(A)	0,15
UL, CSA	Q600		
Capacidade de estabelecimento	$U_e \leq 400\text{ V } 50/60\text{ Hz - AC-15}$	(A)	90
Capacidade de interrupção	$U_e \leq 400\text{ V } 50/60\text{ Hz - AC-15}$	(A)	60
Proteção contra curto-circuito com fusível (gL/gG)		(A)	10
Mínima capacidade de manobra		(V / mA)	17 / 5
Vida elétrica		(milhões de manobras)	1
Vida mecânica		(milhões de manobras)	10
Tempo de não sobreposição entre contatos NA e NF		(ms)	>1,5
Impedância dos contatos		(m Ω)	1,28



Dados Técnicos

Capacidade dos Terminais e Torques de Aperto - Circuito de Potência

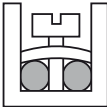
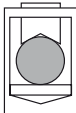
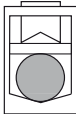
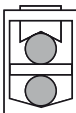
Modelos		CWMS9...18, CAWMS	CWMS25	CWMS32/40	CWMS50...80	CWMS95/105
Tipo do parafuso do sistema de fixação		M3,5 Fenda / Philips	M4 Fenda / Philips	M4 Fenda / Philips	M8 Sextavado interior	M10 Sextavado interior
Seção dos condutores						
Cabo flexível sem terminal	(mm ²)		1x 1...6 2x 1...2,5 2x 2,5...6	1x 2,5...10 2x 2,5...10	-	
Cabo flexível com terminal	(mm ²)		1x 0,5...4 2x 0,5...2,5	1x 1...6,0 2x 1...2,5 2x 2,5...4	-	
Fio rígido	(mm ²)		1x 0,5...6 2x 0,5...2,5 2x 2,5...6	1x 1...10 2x 1...2,5 2x 2,5...10	-	
Torque	(Nm)		1...1,5	1,6...2,5	-	
Ligação dos condutores na parte superior - parte inferior não utilizada						
Cabo flexível sem terminal	(mm ²)		-	-	1...16	1,5...35
Cabo flexível com terminal	(mm ²)		-	-	0,75...16	1...35
Fio rígido	(mm ²)		-	-	0,75...16	1...35
Torque	(Nm)		-	-	2...2,5	4...6
Ligação dos condutores na parte inferior - parte superior não utilizada						
Cabo flexível sem terminal	(mm ²)		-	-	1,5...16	6...35
Cabo flexível com terminal	(mm ²)		-	-	1...16	2,5...35
Fio rígido	(mm ²)		-	-	1...16	2,5...35
Torque	(Nm)		-	-	2...2,5	4...6
Ligação de 2 condutores						
Primeiro condutor / parte superior						
Cabo flexível sem terminal	(mm ²)		-	-	1...16	1,5...35
Cabo flexível com terminal	(mm ²)		-	-	0,75...16	1...35
Fio rígido	(mm ²)		-	-	0,75...16	1...25
Segundo condutor / parte inferior						
Cabo flexível sem terminal	(mm ²)		-	-	1,5...16	6...35
Cabo flexível com terminal	(mm ²)		-	-	1...16	2,5...25
Fio rígido	(mm ²)		-	-	1...16	2,5...35
Torque	(Nm)		-	-	2...2,5	4...6

Capacidade dos Terminais e Torques de Aperto - Circuito de Comando

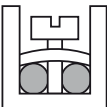
Modelos		CWMS9...105, CAWMS	
Tipo do parafuso do sistema de fixação		M3,5 Fenda / Philips	
Seção dos condutores			
Cabo flexível sem terminal	(mm ²)		
Cabo flexível com terminal / Fio rígido	(mm ²)		1x 1...4 ou 2x 1...2,5
Torque	(Nm)		0,8...1,1

Capacidade dos Terminais e Torques de Aperto - Blocos de Contatos Auxiliares

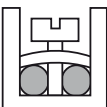
Modelos		BCXMF / BCXML / BCXMR / BLIM.02	
Tipo do parafuso do sistema de fixação		M3,5 Fenda / Philips	
Seção dos condutores			
Fio / Cabo com ou sem terminal	(mm ²)		
Cabo flexível com terminal / Fio rígido	(mm ²)		0,75...2,5 ou 2x 0,75...2,5
Torque	(Nm)		0,8

Dados Técnicos

Curvas de Vida Elétrica

Categoria AC-3 ($U_e \leq 440 \text{ V CA}$)

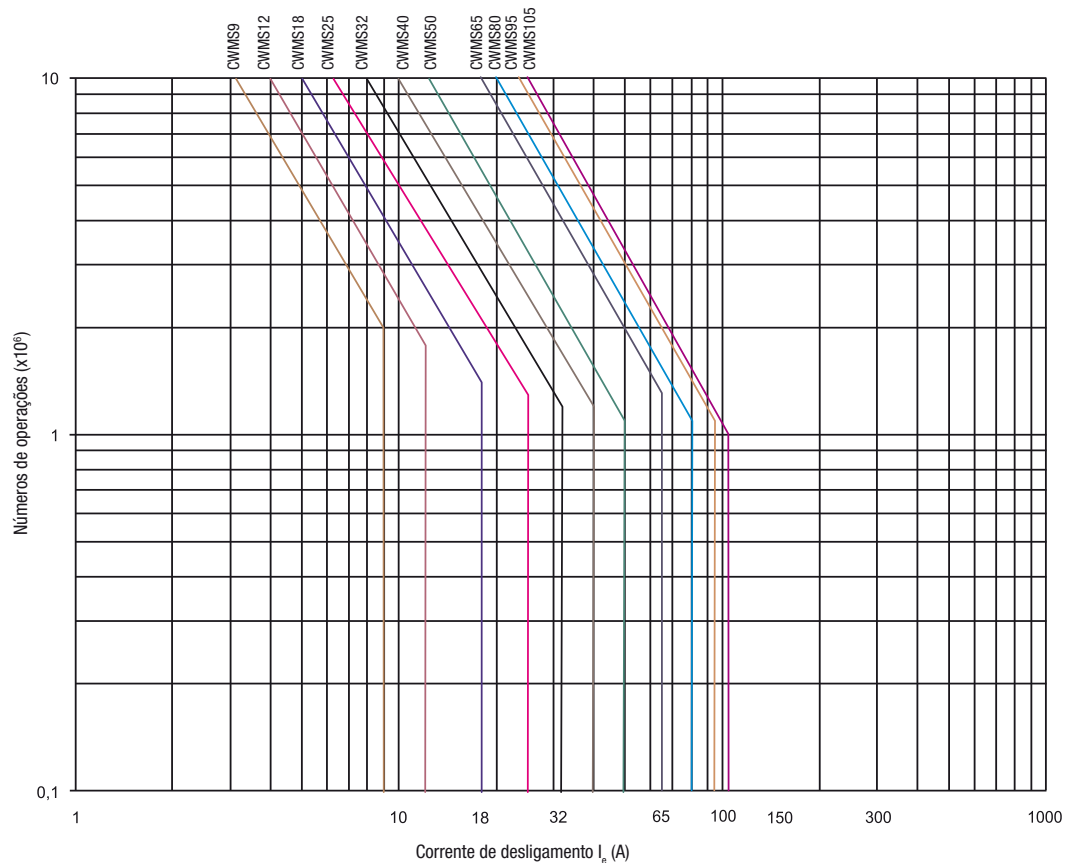

Dados Técnicos

Curvas de Vida Elétrica

Categoria AC-4 ($U_e \leq 440 \text{ V CA}$)

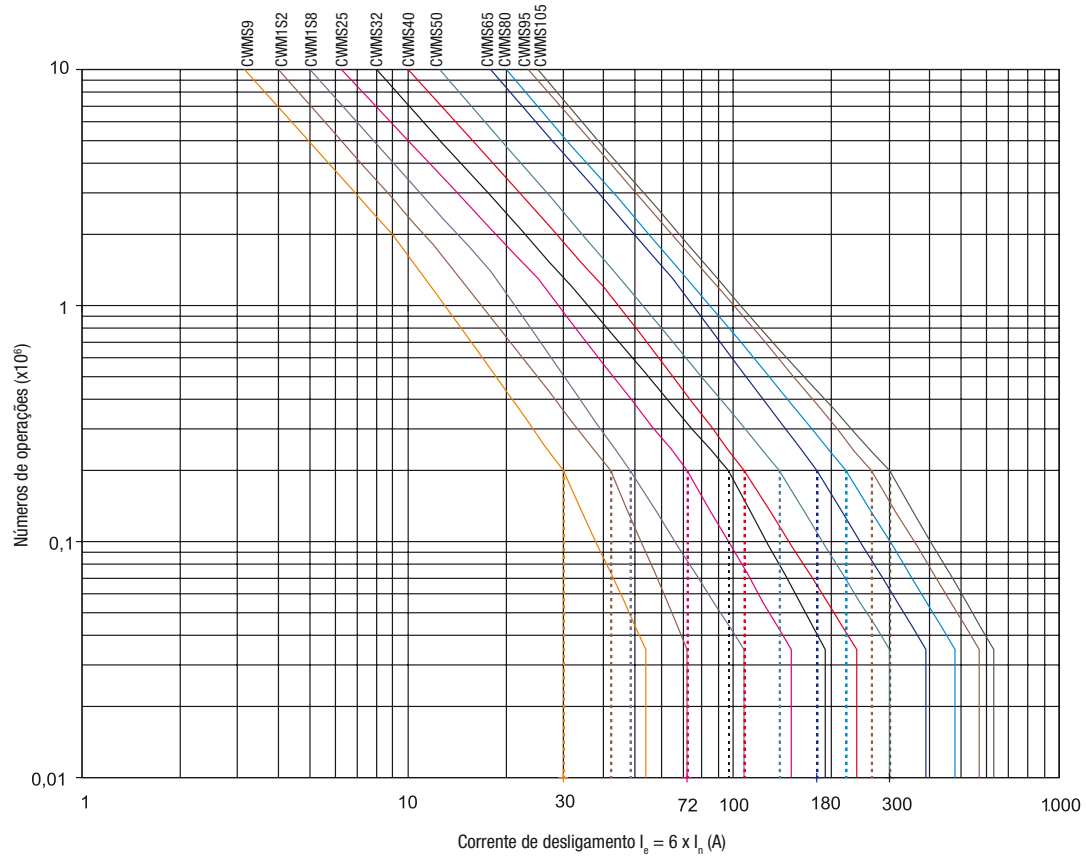

- 1
- 2
- 3
- 4
- 5
- 6
- 7

Dados Técnicos

Curvas de Vida Elétrica

Categoria AC-1 ($U_e \leq 690$ V CA)

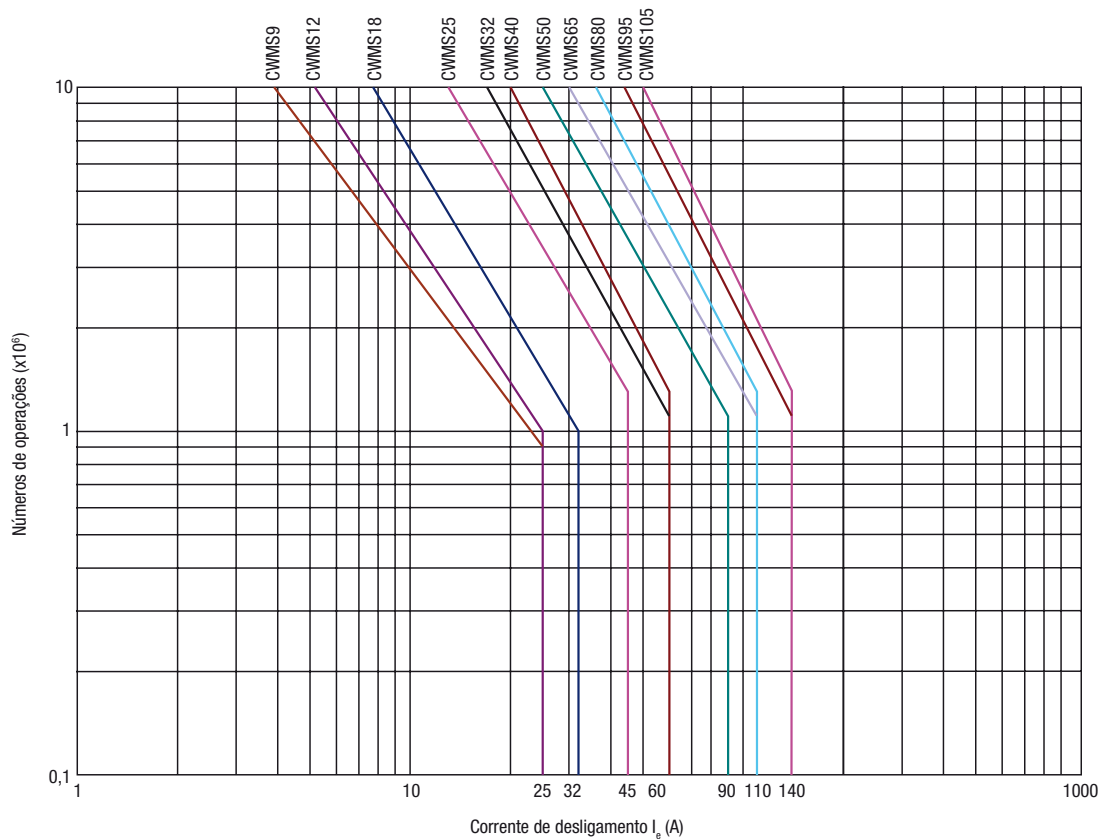

Dimensões (mm)

CWMS9, CWMS12S CWMS18, CAWMS

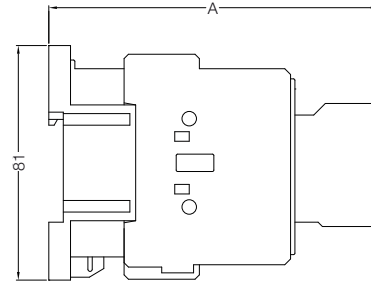
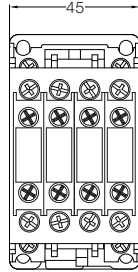
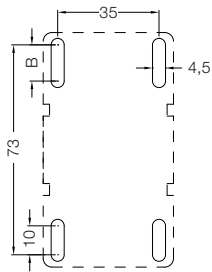

Bobina	
CA	CC
A = 87	A = 115
B = 4,8	B = 13

CWMS25

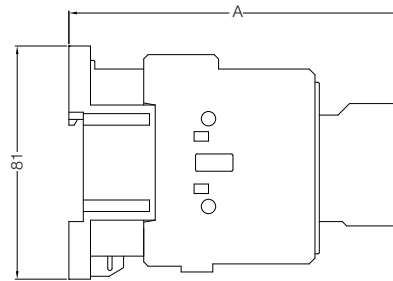
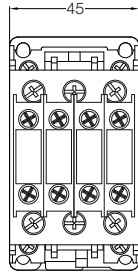
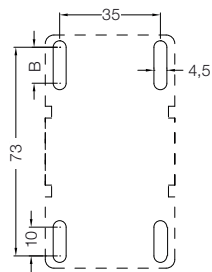

Bobina	
CA	CC
A = 87	A = 117
B = 4,8	B = 13

CWMS32 e CWMS40

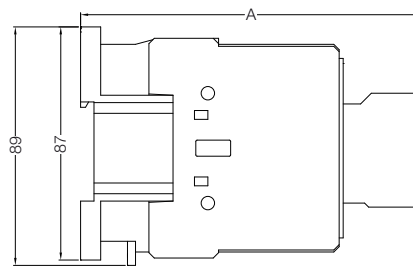
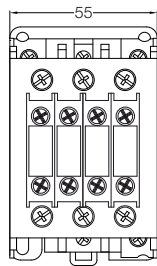
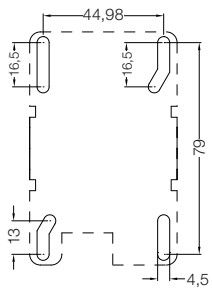

Bobina	
CA	CC
A = 98	A = 118

CWMS50, CWMS65 e CWMS80

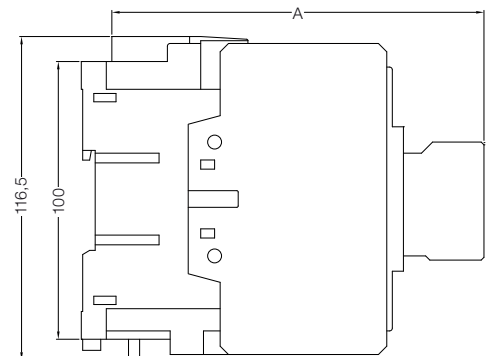
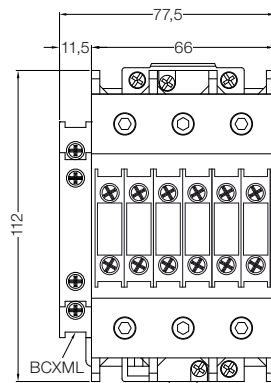
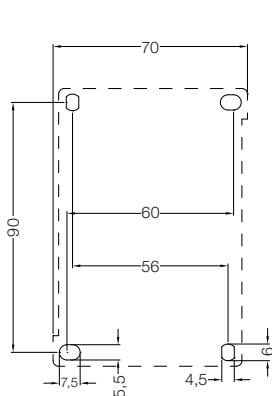

Bobina	
CA	CC
A = 116	A = 116

Dimensões (mm)

CWMS95 e CWMS105

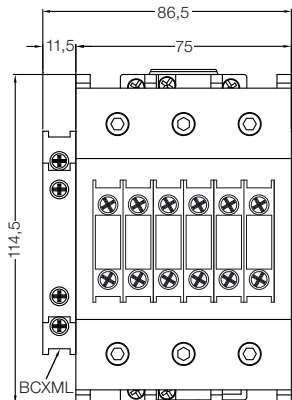
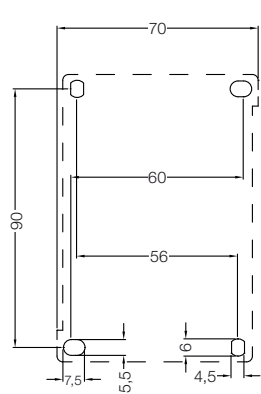

Bobina	
CA	CC
A = 126	A = 126

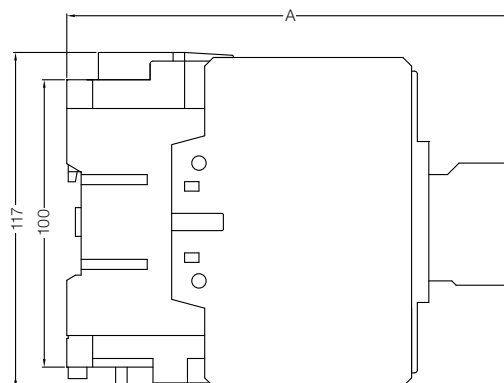

BLIM9-105

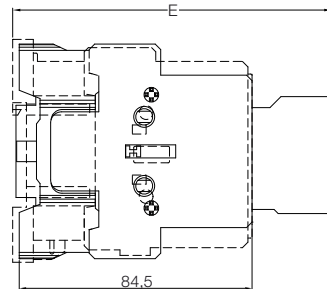
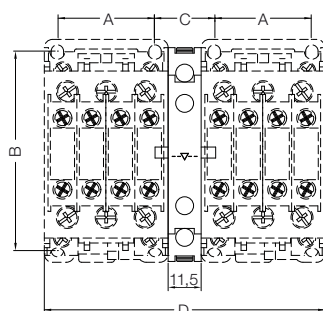

Modelos	A	B	C	D
CWMS9...25, CAMWS	35	72,5	22	102
CWMS32/40	45	79	22	122
CWMS50...80	57	90	21	144
CWMS95/105	57	90	29,8	153

Posição de Montagem

CWMS9...105

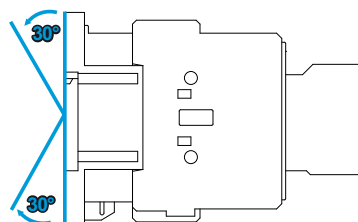
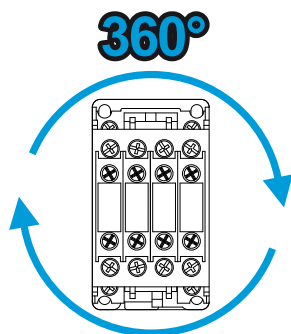



Grupo WEG - Unidade Automação
Jaraguá do Sul - SC - Brasil
Telefone: (47) 3276-4000
automacao@weg.net
www.weg.net
www.youtube.com/wegvideos
[@weg_wr](https://www.instagram.com/weg_wr)

